

**3M** Science.  
Applied to Life.™



# 3M™ Produktkatalog Perioperativ vård 2019

Incisionsfilmer  
Operationsdrapering  
Rockar

## Hög kvalitet på draperingsmaterial och häftämne

3Ms produkter används av operationspersonal över hela världen. 3M använder innovativa teknologier för att skapa ett avancerat sortiment av produkter för operation av hög kvalitet som du kan lita på. Häftämnen är en av 3Ms kärnteknologier och våra häftande produkter har häftämnen speciellt avsedda för ändamålet. 3M producerar såväl lim och tejp så starkt att det kan hålla samman flygplan, som förband och drapering som är mycket skonsamma mot huden samtidigt som de sitter väl på plats.



## Kundservice

Vår kundservice och våra produktspecialister når du alltid under kontorstid. Vi tillhandahåller hjälp med logistik och rådgivning kring enskilda produkter och håller gärna utbildningar inom flera olika områden för dig och dina kollegor. I vår utbildningsfolder finner du en sammanställning av alla de utbildningar vi erbjuder.

## 3Ms miljöengagemang

3Ms miljöarbete baseras på att förebygga. Företagets ståndpunkt är att det är bättre att förebygga föroreningar än att försöka bli av med dem i efterhand. Detta koncept innebär att vi fokuserar på att finna sätt att producera produkter av hög kvalitet med färre resurser och med mindre inverkan på vår miljö.

### 3Ms miljöpolicy omfattar bland annat att;

- i så stor utsträckning som möjligt förebygga föroreningar
- utveckla produkter med minimal inverkan på miljön
- bevara resurser från naturen genom återvinning
- möta och stödja nationella och internationella regelverk

# Att bibehålla det sterila fältet

Drapering används för att etablera och bibehålla ett sterilt fält. Därför är det viktigt att välja en drapering som du kan lita på klarar av de påfrestningar den utsätts för. Nedan kan du läsa mer om några av de egenskaper som är viktiga för att en drapering ska nå upp till dina förväntningar.

## 100% barriär

En drapering som är genomsläpplig för vätska, och därigenom mikroorganismer, kompromissar med det sterila fältet vilket bidrar till en ökad risk för postoperativ sårinfektion. Det är därför en 100% vätskebarriär är så viktig.

## Vätskekontroll

En effektiv vätskehantering är viktig för att hålla drapering, rockar och sal så torr som möjligt. Det är också viktigt att draperingsmaterialet är starkt och hållbart såväl i vått som torrt tillstånd och inte delamineras när det utsätts för vätska.

## Pålitlig vidhäftning

Häftämnet är till för att hålla draperingen på plats och ge en god isolering av såret. Drapering eller incisionsfilm som lossnar från huden under ingreppet kan ge mikroorganismer möjlighet att kontaminera såret och ge upphov till infektion. Eftersom häftämnet fäster direkt mot huden är det viktigt att det är hudvänligt. För att materialet ska bli enkelt att arbeta med är det en fördel om det inte lämnar häftämnesrester på dina handskar.

## Styrka

Många ingrepp innebär att draperingen utsätts för omfattande manipulationer och tunga instrument. Därför är det viktigt att materialet är tillräckligt starkt i alla riktningar.

## 3M Steri-Drape™ draperingsmaterial

Steri-Drape™ är ett blått, slitstarkt och lågluddande draperingsmaterial. Materialet är ett non-woven material tillverkat av direktbehandlade, syntetiska, långa fibrer vilket ger ett starkt material med lågt fibersläpp. Det gör att du kan arbeta utan att oroa dig för att materialet ska gå sönder vid påfrestning och minimerar risken för kontamination av fibrer i operationssåret. Häftämnet på alla Steri-Drape™ produkter är det samma som det välkända Micropore™, som efter över 50 år på marknaden fortfarande är det mest hudvänliga häftämne vi känner till. Med lite värme och lite tryck får det materialet att sitta på plats genom hela ingreppet och det lämnar inga klisterrester på dina handskar. Steri-Drape™ ger en 100 %-ig barriär över hela ytan.

# Den kritiska zonen

Det kritiska området i en drapering definieras som det område som kan komma i direkt kontakt med blod, kroppsvätskor och annan vätska som potentiellt kan bära med sig mikroorganismer och bidra till infektionsspridning. Området i närmast anslutning till incisionen har generellt kallats "den kritiska zonen" men denna traditionella uppfattning om att en definierad zon av draperingen representerar det kritiska området stämmer inte längre med dagens användares förväntningar och behov. I en undersökning som genomfördes 2003 svarade 72% av de tillfrågade kirurgerna att vätska ofta hamnar utanför den traditionella kritiska zonen<sup>2</sup>.

## För 3M är hela draperingen en kritisk zon

3M ser hela draperingen som ett kritiskt område. Oavsett var på draperingen vätska tränger igenom utgör detta en risk för infektion och en kompromiss av det sterila fältet. Därför är generellt de produkter som ingår i 3Ms draperingssortiment förstärkta över hela ytan. Det innebär att det är en 100% vätskebarriär över hela draperingen och att materialet är lika oöverträffat starkt i alla delar.

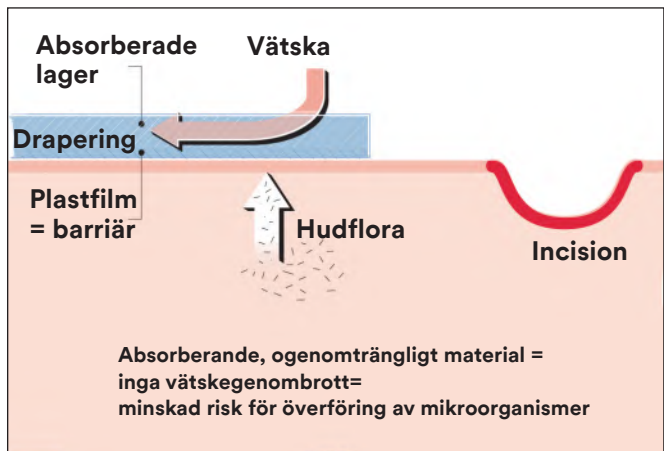
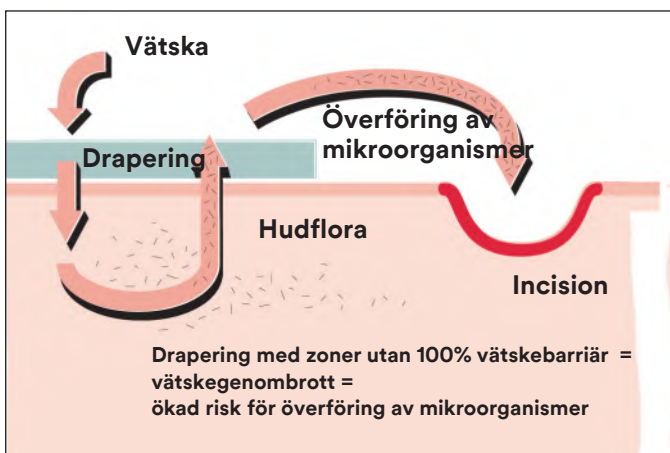

<sup>2</sup> AAOS enkätundersökning, Feb. 2003. 3M data on file.



# Innehållsförteckning

---

<b>Incisionsfilmer</b>	<b>10 - 14</b>
3M™ Ioban™ 2 antimikrobiell incisionsfilm	11
3M™ Ioban™ EZ antimikrobiell incisionsfilm	12
3M™ Steri-Drape™ 2 incisionsfilm	13
<b>Allmän kirurgi</b>	<b>16 - 26</b>
<b>Ortopedi</b>	<b>28 - 36</b>
<b>Kardiovaskulärkirurgi / Angiografi</b>	<b>38 - 41</b>
<b>Obstetrik / Gynekologi</b>	<b>44 - 52</b>
<b>Urologi</b>	<b>54 - 60</b>
<b>Ögonkirurgi</b>	<b>62 - 66</b>
<b>ÖNH- och huvud-/halskirurgi</b>	<b>68 - 70</b>
<b>Neurokirurgi</b>	<b>72 - 74</b>
<b>Övrig drapering och tillbehör</b>	<b>76 - 86</b>
<b>Rockar</b>	
3M™ HP rock - standard, standard kort och förstärkt	89
3M™ Komfortrock - steril, standard och förstärkt	90
3M™ Basrock - steril och osteril, standard	91
<b>Index produktnummer</b>	<b>96 - 98</b>

---



**Incisionsfilm**

Allmän kirurgi

Ortopedi

Kardiovaskulär kirurgi / Angiografi

Obstetrik / Gynekologi

Urologi

Ögonkirurgi

ÖNH- och huvud-/ halskirurgi

Neurokirurgi

Övrig drapering och tillbehör

Rockar

Index produktnummer

# Incisionsfilm

Postoperativ sårinfektion är en av de vanligaste typerna av vårdrelaterade infektioner. Den vanligaste källan till infektion är varken personal eller omgivning utan patienten själv. Hudceller frisätts hela tiden och dessa kan föra med sig bakterier ur normalfloran, såsom *S.Aureus*, för huden kan vi ju aldrig sterilisera. Dessa bakterier kan förekomma på patientens hud utan att ge upphov till symptom så länge huden är intakt. Vid ett kirurgiskt ingrepp däremot, då hudbarriären skadas, kan de hamna i såret och ge upphov till infektion. Detta är naturligtvis extra allvarligt vid implantatkirurgi och i tider då allt fler bakterier utvecklar resistens, såsom MRSA.

Med en incisionsfilm upprättas en mekanisk barriär som hindrar bakterier från huden kring operationssåret att kontaminera såret. Men det finns incisionsfilmer som gör mer än så. loban™ 2 är en antimikrobiell incisionsfilm som innehåller jodoform som långsamt och kontrollerat frisätter en låg nivå fria jodmolekyler från häftämnet. På så vis desinficeras huden kontinuerligt under hela ingreppet och effekten av den preoperativa huddesinfektionen förlängs så att bakterienivån på huden hålls låg under hela operationen.

## loban™ 2 antimikrobiell incisionsfilm

- Innehåller jodoform, en komplexbunden jodförening, som har jodets breda och snabba antimikrobiella effekt men som är skonsam för huden.
- Filmen är semipermeabel vilket betyder att den tillåter huden att andas men inte ger bakterier möjlighet att tränga igenom.
- Häftämnet är detsamma som gjort Micropore™ känt för sin hudvänlighet och goda vidhäftning. En synergieffekt mellan häftämnet och jodoformen ger loban 2 en överträffad vidhäftning.

## Steri-Drape™ 2 incisionsfilm

- Steri-Drape 2 är en traditionell incisionsfilm som fungerar som en mekanisk barriär med avsikt att hindra rekoloniserande hudflora att förflyttas från patientens hud till såret.
- Filmen är semipermeabel, vilket betyder att den tillåter huden att andas men inte ger bakterier möjlighet att tränga igenom.
- Häftämnet är detsamma som gjort Micropore™ känt för sin hudvänlighet och goda vidhäftning.

## 3M Steri-Drape draperingsmaterial

Steri-Drape™ är ett blått, slitstarkt och lågluddande draperingsmaterial. Materialet är ett non-woven material tillverkat av direktbehandlade, syntetiska, långa fibrer vilket ger ett starkt material med lågt fibersläpp. Det gör att du kan arbeta utan att oroa dig för att materialet ska gå sönder vid påfrestning och minimerar risken för kontamination av fibrer i operationssåret. Häftämnet på alla Steri-Drape™ produkter är det samma som det välkända Micropore™, som efter över 50 år på marknaden fortfarande är det mest hudvänliga häftämne vi känner till. Med lite värme och lite tryck får det materialet att sitta på plats genom hela ingreppet och det lämnar inga klisterrester på dina handskar. Steri-Drape™ ger en 100 %-ig barriär över hela ytan.



# 3M™ Ioban™ 2 antimikrobiell incisionsfilm

15 x 20



## 6635 Antimikrobiell incisionsfilm

Totalstorlek	Incisionsyta	Antal / förp	Förp / lev förp
15 cm x 20 cm	10 cm x 20 cm	10	4

44 x 35

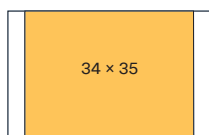

## 6640 Antimikrobiell incisionsfilm

Totalstorlek	Incisionsyta	Antal / förp	Förp / lev förp
44 cm x 35 cm	34 cm x 35 cm	10	4

66 x 60

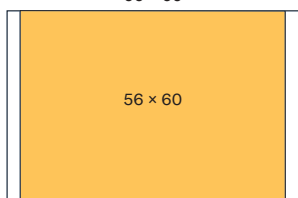

## 6648 Antimikrobiell incisionsfilm

Totalstorlek	Incisionsyta	Antal / förp	Förp / lev förp
66 cm x 60 cm	56 cm x 60 cm	10	4

66 x 45

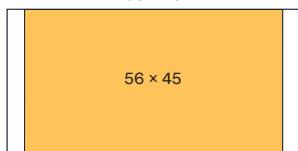

## 6650 Antimikrobiell incisionsfilm





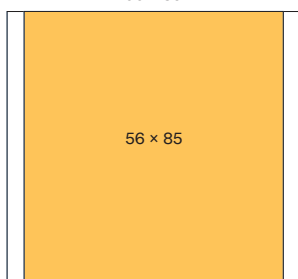





Totalstorlek	Incisionsyta	Antal / förp	Förp / lev förp
66 cm x 45 cm	56 cm x 45 cm	10	4

66 x 85



## 6651 Antimikrobiell incisionsfilm

Totalstorlek	Incisionsyta	Antal / förp	Förp / lev förp
66 cm x 85 cm	56 cm x 85 cm	10	4

-  Polypropylen
-  Polyetylenfilm, blå
-  Polyetylenfilm, transparent
-  3M™ Steri-Drape™ non-woven material
-  Högabsorberande yta
-  3M™ Ioban™ antimikrobiell film
-  3M™ Steri-Drape™ incisionsfilm
-  Elastisk film, transparent
-  Häftande område
-  Elastisk film, blå

# 3M™ Ioban™ EZ antimikrobiell incisionsfilm

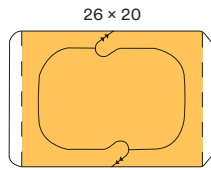

## 6661EZ Antimikrobiell incisionsfilm med ramsystem

Totalstorlek	Incisionsyta	Antal / förp	Förp / lev förp
30 cm x 20 cm	26 cm x 20 cm	50	2

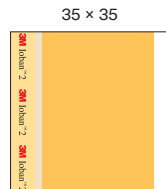

## 6640EZ Antimikrobiell incisionsfilm

Totalstorlek	Incisionsyta	Antal / förp	Förp / lev förp
60 cm x 35 cm	35 cm x 35 cm	10	4

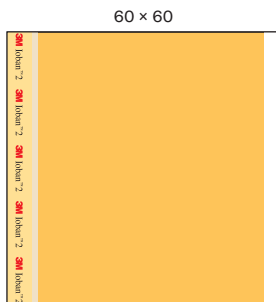

## 6648EZ Antimikrobiell incisionsfilm

Totalstorlek	Incisionsyta	Antal / förp	Förp / lev förp
90 cm x 60 cm	60 cm x 60 cm	10	4

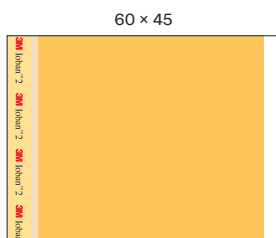

## 6650EZ Antimikrobiell incisionsfilm

Totalstorlek	Incisionsyta	Antal / förp	Förp / lev förp
90 cm x 45 cm	60 cm x 45 cm	10	4

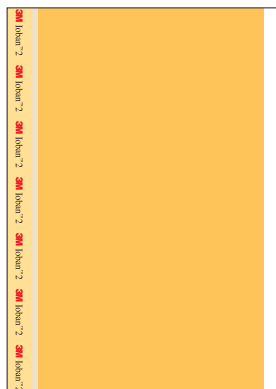

## 6651EZ Antimikrobiell incisionsfilm

Totalstorlek	Incisionsyta	Antal / förp	Förp / lev förp
90 cm x 85 cm	60 cm x 85 cm	10	4

# 3M™ Steri-Drape™ 2 incisionsfilm

20 x 20



## 2035 Incisionsfilm

Totalstorlek	Incisionsyta	Antal / förp	Förp / lev förp
20 cm x 20 cm	10 cm x 20 cm	10	4

38 x 25



## 2037 Incisionsfilm

Totalstorlek	Incisionsyta	Antal / förp	Förp / lev förp
38 cm x 25 cm	28 cm x 25 cm	10	4

38 x 41

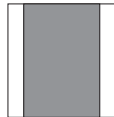

## 2040 Incisionsfilm

Totalstorlek	Incisionsyta	Antal / förp	Förp / lev förp
38 cm x 41 cm	28 cm x 41 cm	10	4

60 x 45



## 2045 Incisionsfilm

Totalstorlek	Incisionsyta	Antal / förp	Förp / lev förp
60 cm x 45 cm	50 cm x 45 cm	10	4

90 x 60

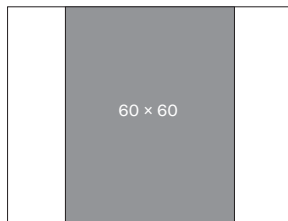

## 2050 Incisionsfilm





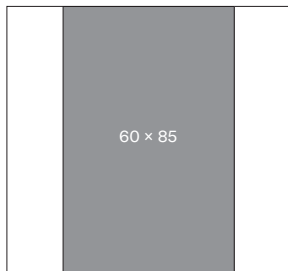



Totalstorlek	Incisionsyta	Antal / förp	Förp / lev förp
90 cm x 60 cm	60 cm x 60 cm	10	4

90 x 85



## 2051 Incisionsfilm

Totalstorlek	Incisionsyta	Antal / förp	Förp / lev förp
90 cm x 85 cm	60 cm x 85 cm	10	4

-  Polypropylen
-  Högabsorberande yta
-  Häftande område
-  Polyetylenfilm, blå
-  3M™ Ioban™ antimikrobiell film
-  Elastisk film, blå
-  Polyetylenfilm, transparent
-  3M™ Steri-Drape™ incisionsfilm
-  3M™ Steri-Drape™ non-woven material
-  Elastisk film, transparent



Incisionsfilm

**Allmän kirurgi**

Ortopedi

Kardiovaskulär kirurgi / Angiografi

Obstetrik / Gynekologi

Urologi

Ögonkirurgi

ÖNH- och huvud-/ halskirurgi

Neurokirurgi

Övrig drapering och tillbehör

Rockar

Index produktnummer

# Allmän kirurgi

Eftersom allmänkirurgiska ingrepp är så varierande krävs det att draperingen är flexibel och anpassningsbar och klarar av den bredd av utmaningar som den kan utsättas för. Dessa omfattar allt från stora vätskemängder vid t.ex. bukkirurgi till långa ingrepp som varar i många timmar.

## 3M Steri-Drape™ draperingsmaterial

Steri-Drape™ är ett blått, slitstarkt och lågluddande draperingsmaterial. Materialet är ett non-woven material tillverkat av direktbehandlade, syntetiska, långa fibrer vilket ger ett starkt material med lågt fibersläpp. Det gör att du kan arbeta utan att oroa dig för att materialet ska gå sönder vid påfrestning och minimerar risken för kontamination av fibrer i operationssåret. Häftämnet på alla Steri-Drape™ produkter är det samma som det välkända Micropore™, som efter över 50 år på marknaden fortfarande är det mest hudvänliga häftämne vi känner till. Med lite värme och lite tryck får det materialet att sitta på plats genom hela ingreppet och det lämnar inga klisterrester på dina handskar. Steri-Drape™ ger en 100 %-ig barriär över hela ytan.

## 3M plastprodukter för operation

3M plastprodukter för operation är fria från naturgummilatex, PVC och ftalater. Produkternas utformning och kvalitet är anpassade efter de specifika ändamål de är avsedda för och finns i allt från mycket mjuk kvalitet t.ex. i tarpåsar som måste vara skonsamma mot hud och organ till kraftig och slitstark plast i t.ex. uppsamlingspåsar som måste kunna hålla stora vätskemängder.



## Allmän kirurgi

### 9000 Universalset

Produkt	Antal	Storlek	Antal / förp	Förp / lev förp
Op tejp	1	10 cm x 55 cm	7	2
Handdukar	4	-		
Assbordspåse	1	80 cm x 145 cm		
Häftande op-handduk	2	100 cm x 75 cm		
Häftande op-lakan (M)	1	183 cm x 183 cm		
Häftande op-lakan (L)	1	250 cm x 150 cm		
Instrumentbordslakan	1	200 cm x 150 cm		

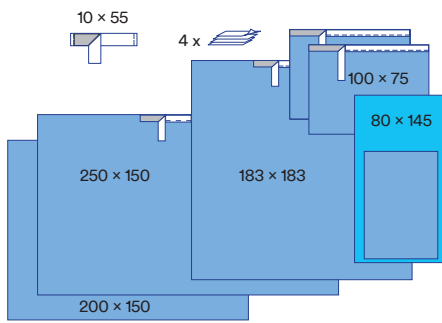

### 9000L Universalset stort

Produkt	Antal	Storlek	Antal / förp	Förp / lev förp
Op tejp	1	10 cm x 55 cm	5	2
Handdukar	4	-		
Assbordspåse	1	80 cm x 145 cm		
Häftande op-handduk	2	100 cm x 75 cm		
Häftande op-lakan (M)	1	183 cm x 183 cm		
Häftande op-lakan (XL)	1	300 cm x 228 cm		
Instrumentbordslakan	1	200 cm x 150 cm		

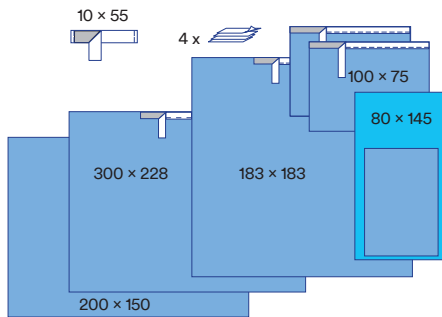

### 9001 Pediatrikset

Produkt	Antal	Storlek	Antal / förp	Förp / lev förp
Op tejp	1	10 cm x 55 cm	7	2
Handdukar	4	-		
Assbordspåse	1	80 cm x 145 cm		
Häftande op-handdukar	2	75 cm x 75 cm		
Häftande op-lakan (M)	1	183 cm x 183 cm		
Häftande op-lakan (L)	1	250 cm x 150 cm		
Instrumentbordslakan	1	200 cm x 150 cm		
<b>Med smalt häftämningsområde (2.5 cm)</b>				

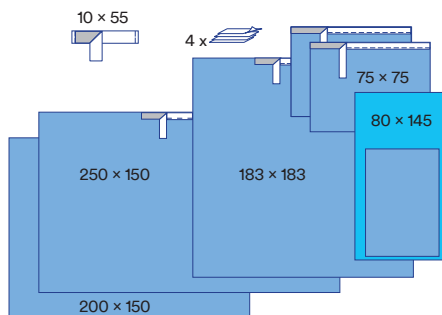

### 9007 ÖNH-set

Produkt	Antal	Storlek	Antal / förp	Förp / lev förp
Op tejp	2	10 cm x 55 cm	8	2
Handdukar	4	-		
Assbordspåse	1	80 cm x 145 cm		
Op-handduk	1	75 cm x 90 cm		
Häftande slitslakan	1	150 cm x 250 cm		
Häftande op-handduk	1	100 cm x 75 cm		
Instrumentbordslakan	1	150 cm x 150 cm		

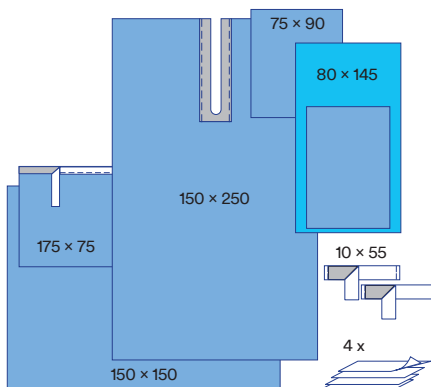

Polypropylen	Polyetylenfilm, blå	Polyetylenfilm, transparent	3M™ Steri-Drape™ non-woven material
Högabsorberande yta	3M™ Ioban™ antimikrobiell film	3M™ Steri-Drape™ incisionsfilm	Elastisk film, transparent
Häftande område	Elastisk film, blå		

## Allmän kirurgi

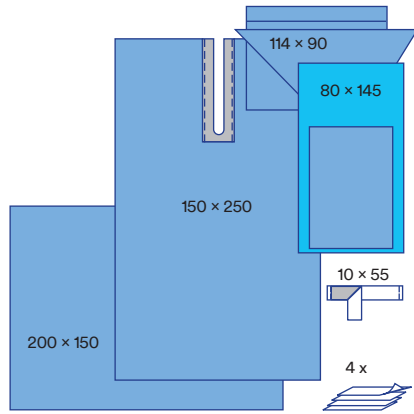

### 9008 Huvud-hals-set

Produkt	Antal	Storlek	Antal / förp	Förp / lev förp
Op tejp	1	10 cm x 55 cm	7	2
Handdukar	4	–		
Assbordspåse	1	80 cm x 145 cm		
Huvudduk	1	114 cm x 90 cm		
Häftande slitslakan	1	150 cm x 250 cm		
Instrumentbordslakan	1	250 cm x 150 cm		

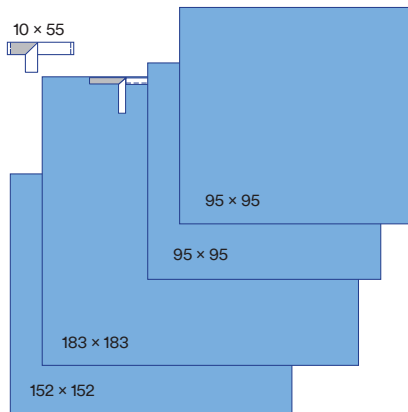

### 9009 Dagkirurgiset huvud/hals

Produkt	Antal	Storlek	Antal / förp	Förp / lev förp
Op tejp	1	10 cm x 55 cm	10	2
Häftande op-handduk	2	95 cm x 95 cm		
Häftande op-lakan (M)	1	183 cm x 183 cm		
Instrumentbordslakan	1	152 cm x 152 cm		

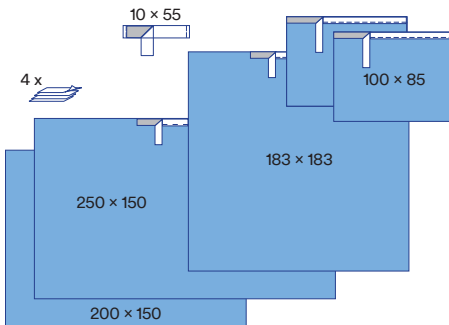

### 9010 Universalset utan assbordspåse

Produkt	Antal	Storlek	Antal / förp	Förp / lev förp
Op tejp	1	10 cm x 55 cm	7	2
Handdukar	4	–		
Häftande op-handduk	2	100 cm x 85 cm		
Häftande op-lakan (M)	1	183 cm x 183 cm		
Häftande op-lakan (L)	1	250 cm x 150 cm		
Instrumentbordslakan	1	250 cm x 150 cm		

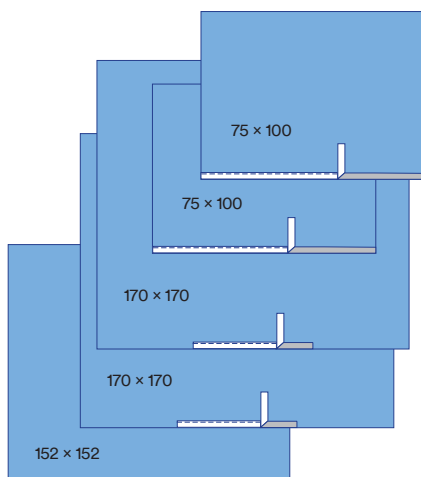

### 9100 Dagkirurgiset bas

Produkt	Antal	Storlek	Antal / förp	Förp / lev förp
Häftande op-handduk	2	100 cm x 75 cm	7	2
Häftande op-lakan	2	170 cm x 170 cm		
Instrumentbordslakan	1	152 cm x 152 cm		

# Allmän kirurgi

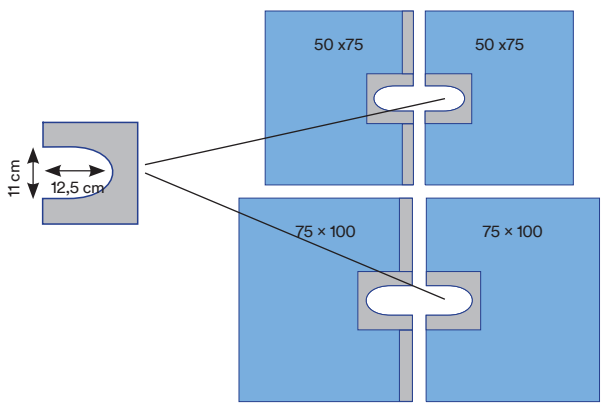
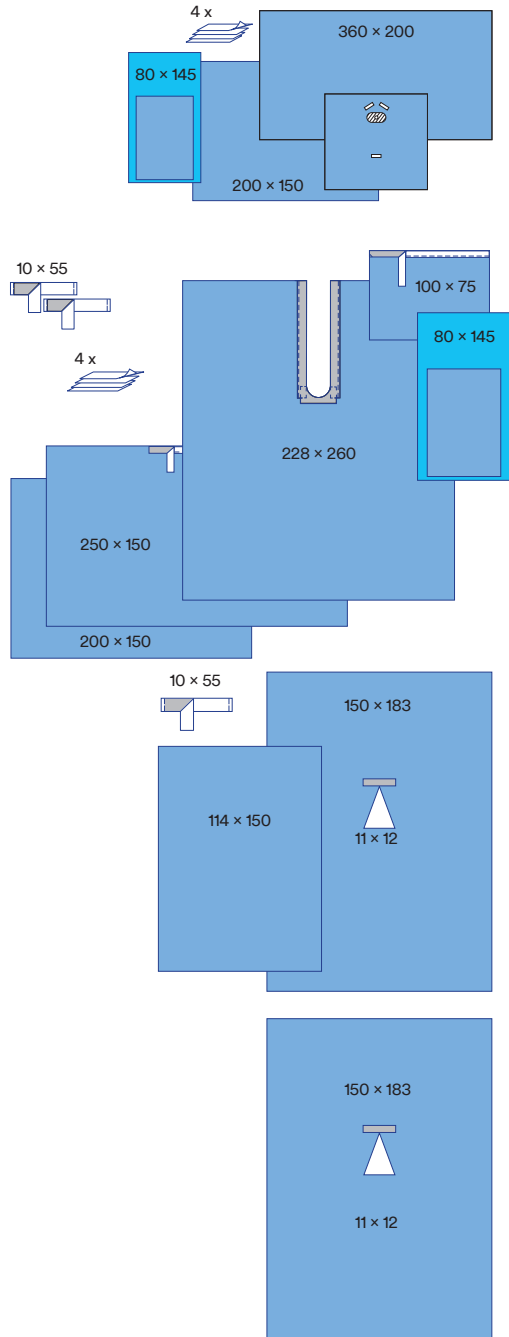

- Polypropylen
- Polyetylenfilm, blå
- Polyetylenfilm, transparent
- 3M™ Steri-Drape™ non-woven material
- Högabsorberande yta
- 3M™ Ioban™ antimikrobiell film
- 3M™ Steri-Drape™ incisionsfilm
- Elastisk film, transparent
- Häftande område
- Elastisk film, blå

## 9015 Handset

Produkt	Antal	Storlek	Antal / förp	Förp / lev förp
Handlakan	1	360 cm x 200 cm	7	2
Handdukar	4	-		
Assbordspåse	1	80 cm x 145 cm		
Instrumentbordslakan	1	200 cm x 150 cm		

## 9018 Slitslakanset

Produkt	Antal	Storlek	Antal / förp	Förp / lev förp
Op tejp	2	10 cm x 55 cm	6	2
Handdukar	4	-		
Assbordspåse	1	80 cm x 145 cm		
Häftande op-handduk	2	100 cm x 75 cm		
Häftande slitslakan	1	228 cm x 260 cm		
Häftande op-lakan (L)	1	250 cm x 150 cm		
Instrumentbordslakan	1	200 cm x 150 cm		

## 9019 Dentalset

Produkt	Antal	Storlek	Antal / förp	Förp / lev förp
Op tejp	1	10 cm x 15 cm	16	2
Häftande hållakan dental	1	150 cm x 183 cm		
Instrumentbordslakan	1	114 cm x 150 cm		

## 9033NS Häftande hållakan dental

Produkt	Antal	Storlek	Antal / förp	Förp / lev förp
Häftande hållakan dental	1	150 cm x 183 cm	72	1

- Endast osterilt, avsett att läggas i kundanpassade set

## 9027 Justerbar hålduk

Produkt	Antal	Storlek	Antal / förp	Förp / lev förp
Häftande justerbar hålduk i två delar	1	75 cm x 100 cm	40	4

## 9027L Justerbar hålduk L

Produkt	Antal	Storlek	Antal / förp	Förp / lev förp
Häftande justerbar hålduk i två delar	1	100 cm x 150 cm	25	4

## Allmän kirurgi

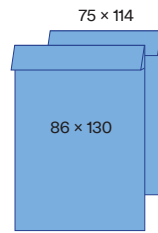

### 9040 Benpåsar (par)

Storlek	Antal / förp	Förp / lev förp
75 cm x 114 cm	12	4

### 9040L Benpåsar L (par)

Storlek	Antal / förp	Förp / lev förp
86 cm x 130 cm	8	4

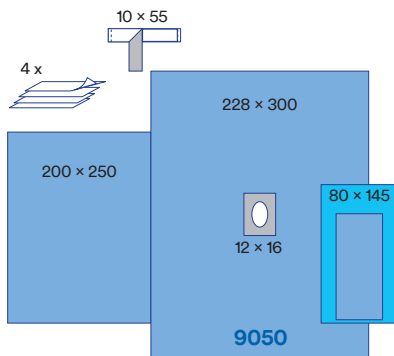

### 9050 Häftande hållakan

Storlek	Hålstorlek	Antal / förp	Förp / lev förp
228 cm x 300 cm	12 cm x 16 cm	10	2

### 9050P Set med häftande hållakan

Produkt	Antal	Hålstorlek	Storlek	Antal / förp	Förp / lev förp
Op tejp	1		10 cm x 55 cm	7	2
Handdukar	4		-		
Assbordspåse	1		80 cm x 145 cm		
Häftande hållakan	1	12 x 16 cm	228 cm x 300 cm		
Instrumentbordslakan	1		200 cm x 150 cm		

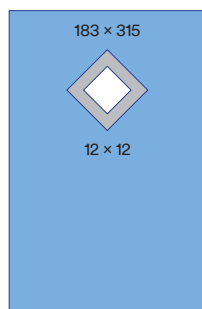

### 9051 Thyroidealakan

Storlek	Hålstorlek	Antal / förp	Förp / lev förp
183 cm x 315 cm	12 cm x 12 cm	15	2

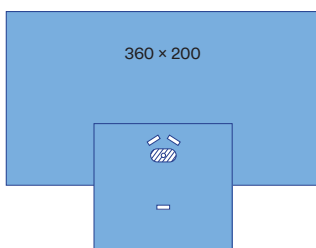

### 9052 Handlakan

Storlek	Hålstorlek	Antal / förp	Förp / lev förp
360 cm x 200 cm	3 cm	9	2

## Allmän kirurgi

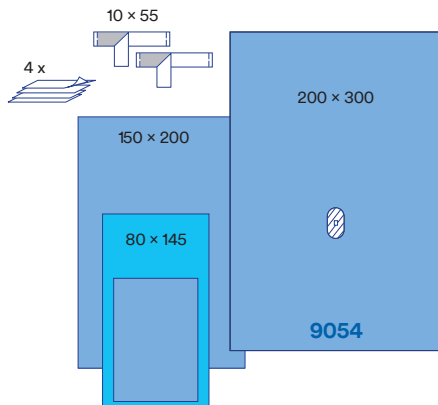

### 9054 Hand- och fotlakan

Storlek	Hålstorlek	Antal / förp	Förp / lev förp
200 cm x 300 cm	3 cm	12	2

### 9054P Hand- och fotset

Produkt	Antal	Storlek	Antal / förp	Förp / lev förp
Op tejp	2	10 cm x 55 cm	7	2
Handdukar	4	-		
Assbordspåse	1	80 cm x 145 cm		
Hand- och fotlakan	1	200 cm x 300 cm		
Instrumentbordslakan	1	150 cm x 200 cm		

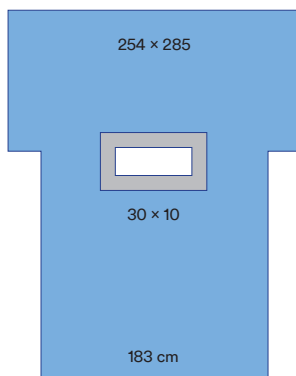

### 9062 Laparatomilakan, häftande hål

Storlek	Hålstorlek	Antal / förp	Förp / lev förp
254 cm x 285 cm	30 cm x 10 cm	12	2

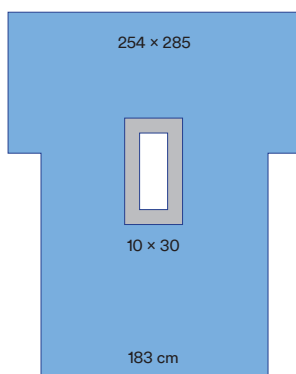

### 9063 Laparatomilakan, häftande hål

Storlek	Hålstorlek	Antal / förp	Förp / lev förp
254 cm x 285 cm	10 cm x 30 cm	10	2

Polypropylen	Polyetylenfilm, blå	Polyetylenfilm, transparent	3M™ Steri-Drape™ non-woven material
Högabsorberande yta	3M™ Ioban™ antimikrobiell film	3M™ Steri-Drape™ incisionsfilm	Elastisk film, transparent
Häftande område	Elastisk film, blå		

## Allmän kirurgi

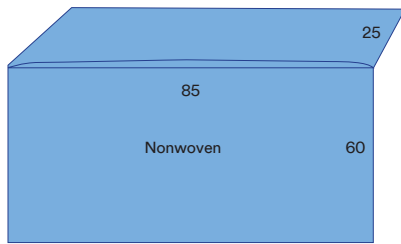

### 9066 Lakan med ficka

Storlek	Antal / förp	Förp / lev förp
85 cm x 85 cm	30	4

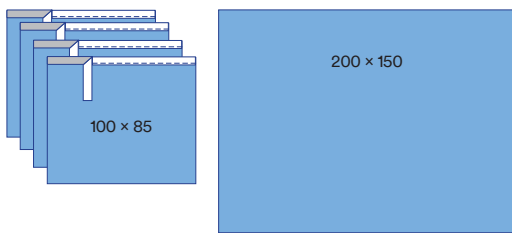

### 9085P Op-handduksset

Produkt	Antal	Storlek	Antal / förp	Förp / lev förp
Häftande op-handduk	4	100 cm x 85 cm	11	2
Instrumentbordslakan	1	200 cm x 150 cm		

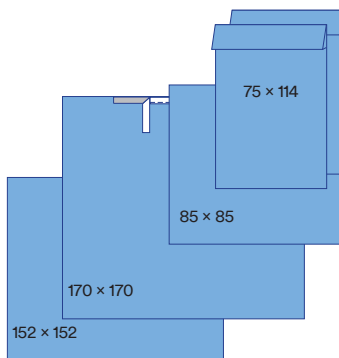

### 9105 Dagkirurgiset gynekologi / urologi

Produkt	Antal	Storlek	Antal / förp	Förp / lev förp
Lakan med ficka	1	85 cm x 85 cm	7	2
Benpåsar	2	75 cm x 114 cm		
Häftande op-lakan	1	170 cm x 170 cm		
Instrumentbordslakan	1	152 cm x 152 cm		

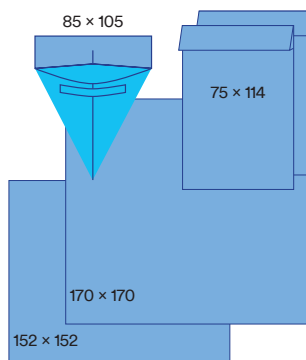

### 9106 Dagkirurgiset gynekologi / urologi med uppsamlingspåse

Produkt	Antal	Storlek	Antal / förp	Förp / lev förp
Uppsamlingspåse gynekologi, trätt	1	85 cm x 105 cm	7	2
Benpåsar	2	75 cm x 114 cm		
Häftande op-lakan	1	170 cm x 170 cm		
Instrumentbordslakan	1	152 cm x 152 cm		

# Allmän kirurgi

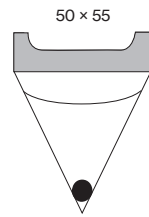

## 1016 Spolpåse

Storlek	Antal / förp	Förp / lev förp
50 cm x 55 cm	10	4

- Häftande bred remsa
- 1 Avtappningsport

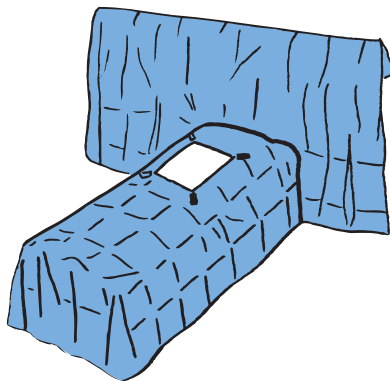

## 1031 Laparoskopilakan - ryggläge

Storlek	Hålstorlek	Antal / förp	Förp / lev förp
285 cm x 182 cm	27 cm x 30 cm	10	2

- 4 Slanghållare
- Häftande hål

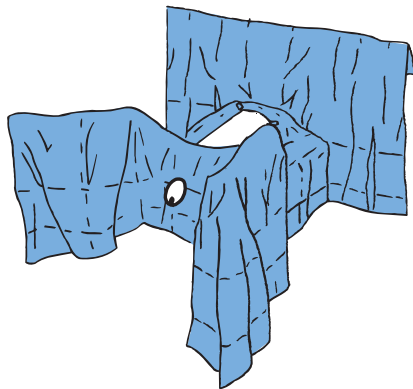

## 1032 Laparoskopilakan - benstödsläge

Storlek	Hålstorlek	Antal / förp	Förp / lev förp
241 cm x 228 cm	27 cm x 30 cm	8	2

- 4 Slanghållare
- Häftande hål perinealt 12 cm x 15.5 cm
- Häftande abdominalt hål

## 1032P Laparoskopiset - benstödsläge

Produkt	Antal	Storlek	Antal / förp	Förp / lev förp
Laparoskopilakan	1	241 cm x 228 cm	5	2
Instrumentbordslakan		200 cm x 150 cm		
Handdukar	4	-		
Assbordspåse	1	80 cm x 145 cm		

Polypropylen	Polyetylenfilm, blå	Polyetylenfilm, transparent	3M™ Steri-Drape™ non-woven material
Högabsorberande yta	3M™ Ioban™ antimikrobiell film	3M™ Steri-Drape™ incisionsfilm	Elastisk film, transparent
Häftande område	Elastisk film, blå		

## Allmän kirurgi

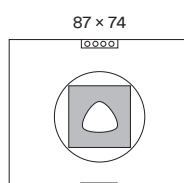
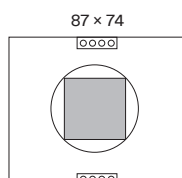
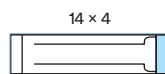
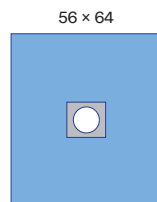
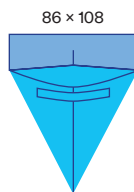
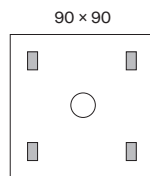
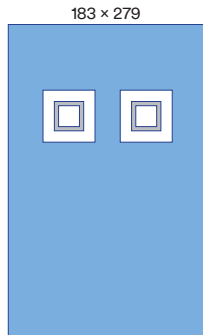
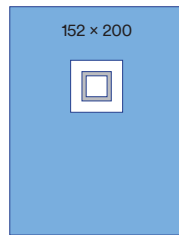

### 1034NS CVK-lakan

Storlek	Antal / förp	Förp / lev förp
152 cm x 200 cm Hålstorlek 10 cm x 10 cm	22	2

### 1135 Picclinelakan

Storlek	Antal / förp	Förp / lev förp
183 cm x 279 cm Hålstorlek: 15 cm x 13 cm	15	2

### Sårkantsduk

Produktnummer	Storlek	Ringdiameter	Antal / förp	Förp / lev förp
1073	23 cm x 11.5 cm	15 cm x 6 cm	10	4
1074	90 cm x 90 cm	12.5 cm	10	4
1075	90 cm x 90 cm	17.5 cm	10	4
1076	90 cm x 90 cm	22.5 cm	10	4
1077	90 cm x 90 cm	9.5 cm	10	4

- 4 Häftande ytor
- 1 Flexibel ring

### 1084 Uppsamlingspåse gynekologi

Storlek	Antal / förp	Förp / lev förp
86 cm x 108 cm	30	4

- Trattformad, blå uppsamlingspåse med ficka för enkel applicering

### 1092 Häftande hålduk

Storlek	Hålstorlek	Antal / förp	Förp / lev förp
56 cm x 64 cm	6.3 cm	25	4

### 1115 Slanghållare

Storlek	Antal / förp	Förp / lev förp
14 cm x 4 cm	100	4

### 2057 Bukpåse med incisionsfilm

Storlek	Incisionsyta	Antal / förp	Förp / lev förp
87 cm x 74 cm	30 cm x 30 cm	10	4

- 360-grader uppsamlingspåse
- Steri-Drape™ 2 incisionsfilm
- Slanghållare

### 2058 Bukpåse med incisionsfilm och triangulärt hål

Storlek	Incisionsyta	Antal / förp	Förp / lev förp
87 cm x 74 cm	30 cm x 30 cm	10	4

- 360-grader uppsamlingspåse
- Steri-Drape™ 2 incisionsfilm
- Slanghållare

## Allmän kirurgi

### 2065 3M™ Abdominoperineallakan - benstödsläge

Storlek	Hålstorlek	Antal / förp	Förp / lev förp
195 cm x 271 cm	41 cm x 45 cm	8	2

- Slanghållare
- Perinealt häftande hål 12 cm x 15.5 cm

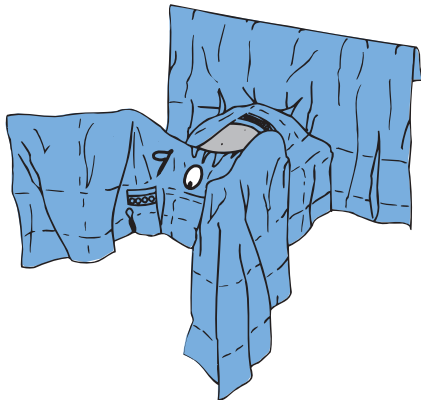

### 2065P Abdominoperinealset - benstödsläge

Produkt	Antal	Storlek	Antal / förp	Förp / lev förp
Abdominoperineallakan	1	195 cm x 271 cm	5	2
Instrumentbordslakan	1	100 cm x 150 cm		
Assbordspåse	1	80 cm x 145 cm		
Op-handduk	1	75 cm x 90 cm		
Handdukar	4	–		

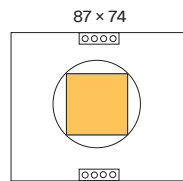

### 6657 Bukpåse med loban™ 2 antimikrobiell incisionsfilm

Storlek	loban 2 incisionsyta	Antal / förp	Förp / lev förp
87 cm x 74 cm	30 cm x 30 cm	10	4

- 360 grader uppsamlingspåse
- Slanghållare

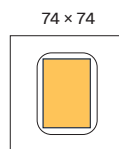

### 6658 Bukpåse L med loban™ 2 antimikrobiell incisionsfilm

Storlek	loban 2 incisionsyta	Antal / förp	Förp / lev förp
74 cm x 74 cm	33 cm x 43 cm	5	4

- 360 grader uppsamlingspåse

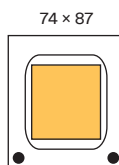

### 6659 Bukpåse XL med loban™ 2 antimikrobiell incisionsfilm

Storlek	loban 2 incisionsyta	Antal / förp	Förp / lev förp
74 cm x 87 cm	42 cm x 52 cm	5	4

- 360 grader uppsamlingspåse
- 2 Avtappningsportar

Polypropylen	Polyetylenfilm, blå	Polyetylenfilm, transparent	3M™ Steri-Drape™ non-woven material
Högabsorberande yta	3M™ loban™ antimikrobiell film	3M™ Steri-Drape™ incisionsfilm	Elastisk film, transparent
Häftande område	Elastisk film, blå		

## Allmän kirurgi

### 6665 3M™ Ioban™ 2 Abdominoperineallakan - benstödsläge

Storlek	Incisionsyta	Antal / förp	Förp / lev förp
200 cm x 270 cm	35 cm x 46 cm	10	1

- Slanghållare
- Perinealt häftande hål 12 cm x 15.5 cm

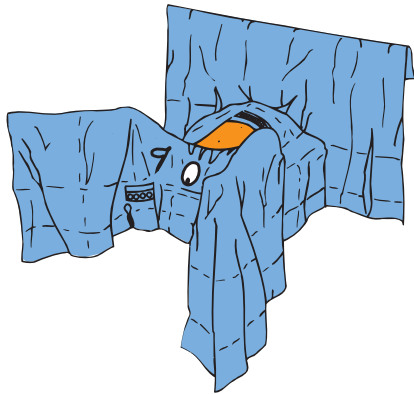

### 6665P001 3M™ Ioban™ 2 Abdominoperinealset - benstödsläge

Produkt	Antal	Storlek	Antal / förp	Förp / lev förp
Abdominoperineallakan	1	200 cm x 270 cm	10	1
Instrumentbordslakan	1	100 cm x 150 cm		
Assbordspåse	1	80 cm x 145 cm		
Op-handduk	1	75 cm x 90 cm		
Handdukar	4	–		

Incisionsfilmer

Allmän kirurgi

**Ortopedi**

Kardiovaskulärkirurgi / Angiografi

Obstetrik / Gynekologi

Urologi

Ögonkirurgi

ÖNH- och huvud-/ halskirurgi

Neurokirurgi

Övrig drapering och tillbehör

Rockar

Index produktnummer

# Ortopedi

Vid ortopediska ingrepp krävs en stark drapering som tål tunga instrument och kraftiga manipulationer. Ortopediska ingrepp omfattar implantat som är extra infektiösa. Därför är fokus på infektionsförebyggande åtgärder extra viktigt.

## 3M Steri-Drape™ draperingsmaterial

Steri-Drape™ är ett blått, slitstarkt och lågluddande draperingsmaterial. Materialet är ett non-woven material tillverkat av direktbehandlade, syntetiska, långa fibrer vilket ger ett starkt material med lågt fibersläpp. Det gör att du kan arbeta utan att oroa dig för att materialet ska gå sönder vid påfrestning och minimerar risken för kontamination av fibrer i operationssåret. Häftämnet på alla Steri-Drape™ produkter är det samma som det välkända Micropore™, som efter över 50 år på marknaden fortfarande är det mest hudvänliga häftämne vi känner till. Med lite värme och lite tryck får det materialet att sitta på plats genom hela ingreppet och det lämnar inga klisterrester på dina handskar. Steri-Drape™ ger en 100 %-ig barriär över hela ytan.

## 3M plastprodukter för operation

3M plastprodukter för operation är fria från naturgummilTEX, PVC och ftalater. Produkternas utformning och kvalitet är anpassade efter de specifika ändamål de är avsedda för och finns i allt från mycket mjuk kvalitet t.ex i tarpåsar som måste vara skonsamma mot hud och organ till kraftig och slitstark plast i t.ex. uppsamlingspåsar som måste kunna hålla stora vätskemängder.

## 3M™ loban™ 2 antimikrobiell incisionsfilm

Med en incisionsfilm upprättas en mekanisk barriär som hindrar bakterier från huden kring operationssåret att kontaminera såret. Men det finns incisionsfilmer som gör mer än så. loban™ 2 är en antimikrobiell incisionsfilm som innehåller jodoform, som långsamt och kontrollerat frisätter en låg nivå fria jodmolekyler från häftämnet. På så vis desinficeras huden kontinuerligt under hela ingreppet och effekten av den preoperativa huddesinfektionen förlängs så att bakterienivån på huden hålls låg under hela operationen.

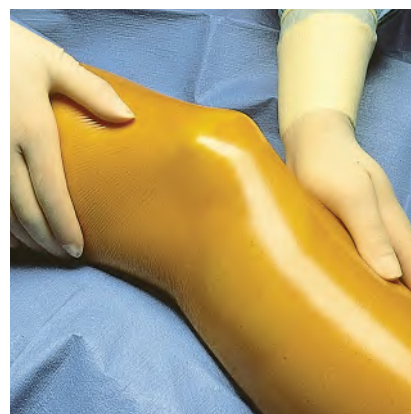

## Ortopedi

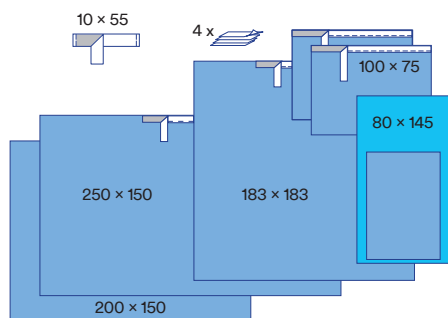

### 9000 Universalset

Produkt	Antal	Storlek	Antal / förp	Förp / lev förp
Op tejp	1	10 cm x 55 cm	7	2
Handdukar	4	–		
Assbordspåse	1	80 cm x 145 cm		
Häftande op-handduk	2	100 cm x 75 cm		
Häftande op-lakan (M)	1	183 cm x 183 cm		
Häftande op-lakan (L)	1	250 cm x 150 cm		
Instrumentbordslakan	1	200 cm x 150 cm		

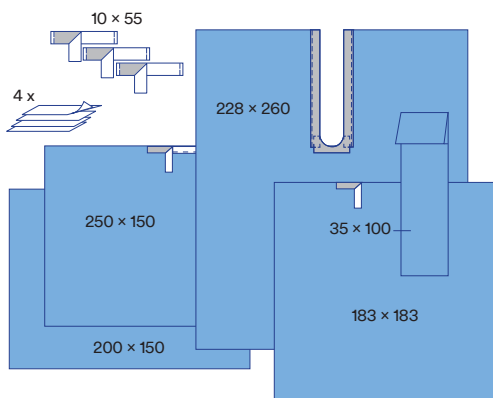

### 9002 Ortopediset utan assbordspåse

Produkt	Antal	Storlek	Antal / förp	Förp / lev förp
Op tejp	3	10 cm x 55 cm	5	2
Handdukar	4	–		
Benpåse	1	35 cm x 100 cm		
Häftande op-lakan (M)	1	183 cm x 183 cm		
Häftande slitslakan	1	228 cm x 260 cm		
Häftande op-lakan (L)	1	250 cm x 150 cm		
Instrumentbordslakan	1	200 cm x 150 cm		

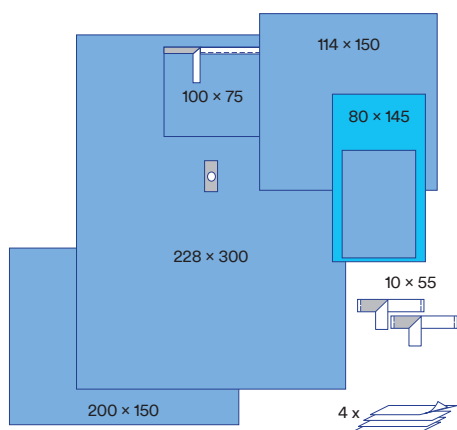

### 9004 Extremitetsset

Produkt	Antal	Storlek	Antal / förp	Förp / lev förp
Op tejp	2	10 cm x 55 cm	5	2
Handdukar	4	–		
Assbordspåse	1	80 cm x 145 cm		
Op-handduk	1	114 cm x 150 cm		
Häftande op-handduk	1	100 cm x 75 cm		
Extremitetslakan	1	228 cm x 300 cm		
Instrumentbordslakan	1	200 cm x 150 cm		

Polypropylen	Polyetylenfilm, blå	Polyetylenfilm, transparent	3M™ Steri-Drape™ non-woven material
Högabsorberande yta	3M™ Ioban™ antimikrobiell film	3M™ Steri-Drape™ incisionsfilm	Elastisk film, transparent
Häftande område	Elastisk film, blå		

## Ortopedi

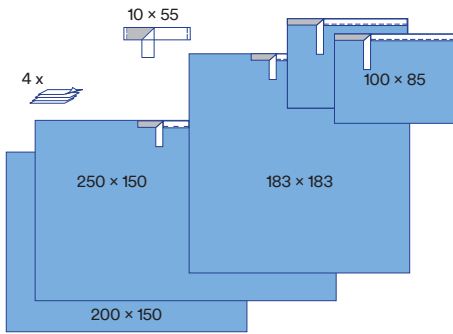

### 9010 Universalset utan assbordspåse

Produkt	Antal	Storlek	Antal / förp	Förp / lev förp
Op tejp	1	10 cm x 55 cm	7	2
Handdukar	4	–		
Häftande op-handduk	1	100 cm x 80 cm		
Häftande op-lakan (M)	2	183 cm x 183 cm		
Häftande op-lakan (L)	1	250 cm x 150 cm		
Instrumentbordslakan	1	200 cm x 150 cm		

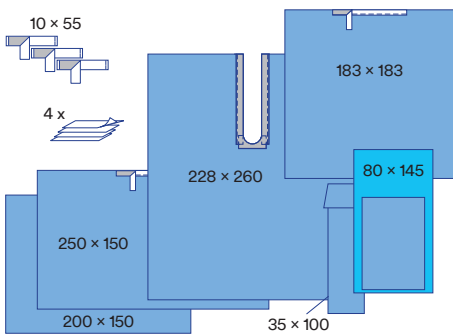

### 9012 Ortopediset

Produkt	Antal	Storlek	Antal / förp	Förp / lev förp
Op tejp	3	10 cm x 55 cm	5	2
Handdukar	4	–		
Assbordspåse	1	80 cm x 145 cm		
Benpåse	1	35 cm x 100 cm		
Häftande op-lakan (M)	1	183 cm x 183 cm		
Häftande slitslakan	1	228 cm x 260 cm		
Häftande op-lakan (L)	1	150 cm x 250 cm		
Instrumentbordslakan	1	200 cm x 150 cm		

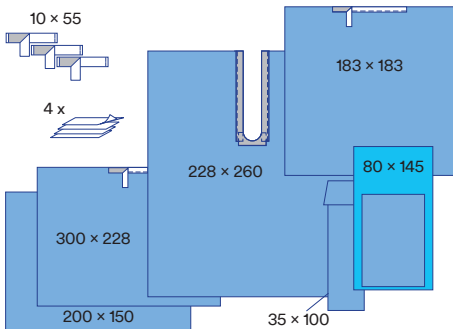

### 9012L Ortopediset stort

Produkt	Antal	Storlek	Antal / förp	Förp / lev förp
Op tejp	3	10 cm x 55 cm	4	2
Handdukar	4	–		
Assbordspåse	1	80 cm x 145 cm		
Benpåse	1	35 cm x 100 cm		
Häftande op-lakan (M)	1	183 cm x 183 cm		
Häftande slitslakan	1	228 cm x 260 cm		
Häftande op-lakan (XL)	1	300 cm x 228 cm		
Instrumentbordslakan	1	200 cm x 150 cm		

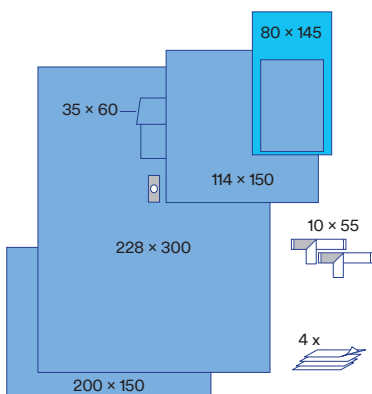

### 9014 Extremitetsset med benpåse

Produkt	Antal	Storlek	Antal / förp	Förp / lev förp
Op tejp	2	10 cm x 55 cm	5	2
Handduk	4	–		
Assbordspåse	1	80 cm x 145 cm		
Instrumentbordslakan	1	114 cm x 150 cm		
Benpåse liten	1	35 cm x 60 cm		
Extremitetslakan	1	228 cm x 300 cm		
Instrumentbordslakan	1	200 cm x 150 cm		

# Ortopedi

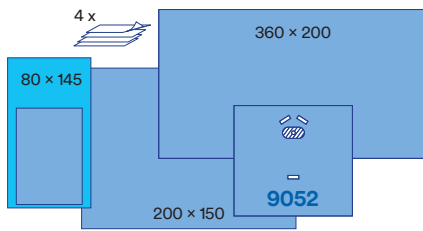

## 9015 Handset

Produkt	Antal	Storlek	Antal / förp	Förp / lev förp
Handlakan	1	360 cm x 200 cm	7	2
Handdukar	4	–		
Assbordspåse	1	80 cm x 145 cm		
Instrumentbordslakan	1	200 cm x 150 cm		

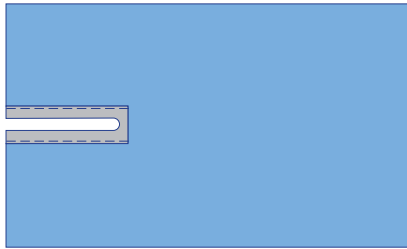

## Häftande slitslakan

Produktnummer	Storlek	Antal / förp	Förp / lev förp
<b>9043</b> Slitsstorlek 7 x 70 cm	150 cm x 183 cm	30	2
<b>9044</b> Slitsstorlek 7 x 70 cm	150 cm x 250 cm	25	2
<b>9045</b> Slitsstorlek 20 x 100 cm	228 cm x 260 cm	15	2

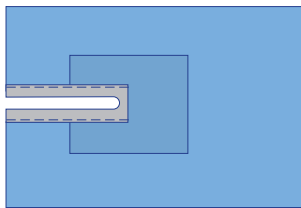

## 9045R Häftande slitslakan med extra förstärkning

Storlek	Förstärkningsstorlek	Antal / förp	Förp / lev förp
228 cm x 260 cm Slitsstorlek 20 cm x 100 cm	101 x 120 cm	11	2

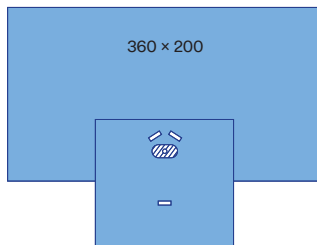

## 9052 Handlakan

Storlek	Hålstorlek	Antal / förp	Förp / lev förp
360 cm x 200 cm	3 cm	9	2

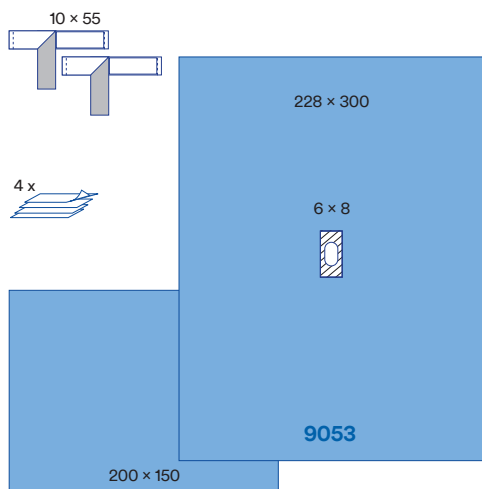

## 9053 Extremitetslakan

Storlek	Hålstorlek	Antal / förp	Förp / lev förp
228 cm x 300 cm	6 cm x 8 cm	10	2

## 9053P Extremitetsset

Produkt	Antal	Storlek	Antal / förp	Förp / lev förp
Handdukar	4	–	8	2
Op tejp	2	10 cm x 55 cm		
Extremitetslakan 9053	1	228 cm x 300 cm		
Instrumentbordslakan	1	200 cm x 150 cm		

- Polypropylen
- Polyetylenfilm, blå
- Polyetylenfilm, transparent
- 3M™ Steri-Drape™ non-woven material
- Högabsorberande yta
- 3M™ Ioban™ antimikrobiell film
- 3M™ Steri-Drape™ incisionsfilm
- Elastisk film, transparent
- Häftande område
- Elastisk film, blå

## Ortopedi

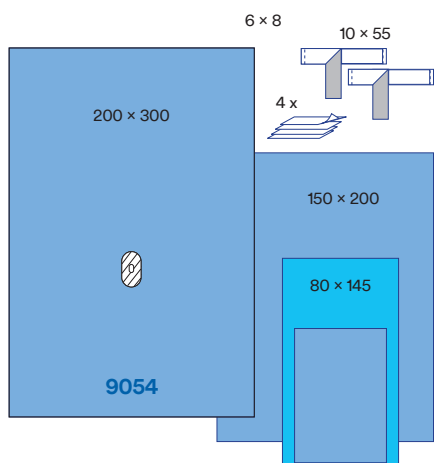

### 9054 Hand- och fotlakan

Storlek	Hålstorlek	Antal / förp	Förp / lev förp
200 cm x 300 cm	3 cm	12	2

### 9054P Hand- och fotset

Produkt	Antal	Storlek	Antal / förp	Förp / lev förp
Op tejp	2	10 cm x 55 cm	7	2
Handdukar	4	-		
Assbordspåse	1	80 cm x 145 cm		
Hand- och fotlakan 9054	1	200 cm x 300 cm		
Instrumentbordslakan	1	150 cm x 200 cm		

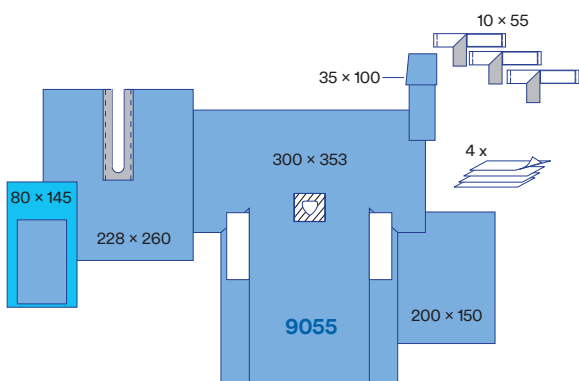

### 9055 Höftplastiklakan

Storlek	Hålstorlek	Antal / förp	Förp / lev förp
300 cm x 353 cm	19 cm x 19 cm	8	2

### 9055P Höftplastikset

Produkt	Antal	Storlek	Antal / förp	Förp / lev förp
Op tejp	3	10 cm x 55 cm	4	2
Höftplastiklakan 9055	1	300 cm x 353 cm		
Förstärkt assbordspåse	1	80 cm x 145 cm		
Benpåse	1	35 cm x 100 cm		
Häftande slitslakan	1	228 cm x 260 cm		
Instrumentbordslakan	1	200 cm x 150 cm		

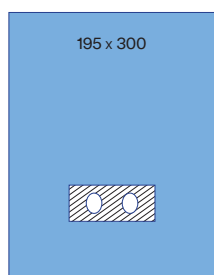

### 9056 Bilateralt fotlakan

Storlek	Antal / förp	Förp / lev förp
195 cm x 300 cm	13	2

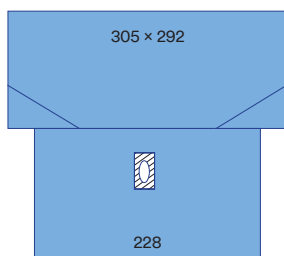

### 9057 Extremitetslakan

Storlek	Antal / förp	Förp / lev förp
305 cm x 292 cm	10	2

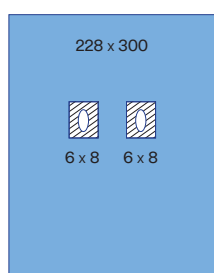

### 9058 Bilateralt knälakan

Storlek	Antal / förp	Förp / lev förp
228 cm x 300 cm	10	2

## Ortopedi

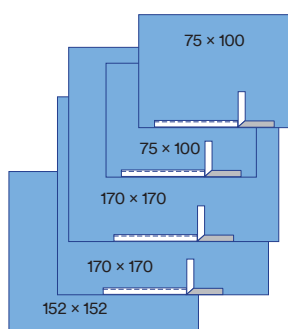

### 9100 Dagkirurgiset bas

Produkt	Antal	Storlek	Antal / förp	Förp / lev förp
Häftande op-handduk	2	100 cm x 75 cm	7	2
Häftande op-handduk	2	170 cm x 170 cm		
Instrumentbordslakan	1	152 cm x 152 cm		



### Benpåse - Stockinette

Produktnummer	Storlek	Antal / förp	Förp / lev förp
9109	20 cm x 76 cm	25	4
9110	30 cm x 122 cm	25	4

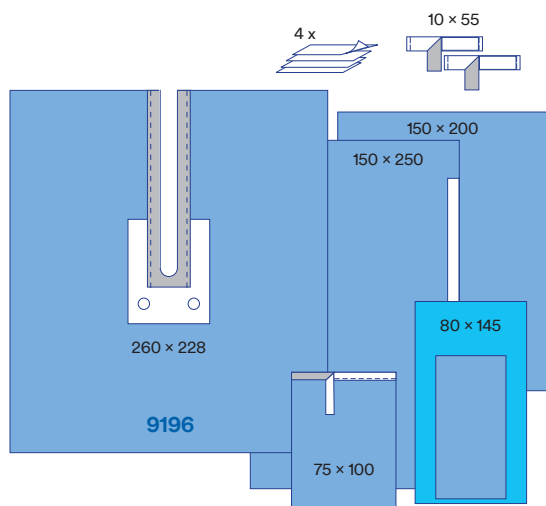

### 9196 Axellakan med uppsamlingspåse

Storlek	Antal / förp	Förp / lev förp
228 cm x 260 cm Slitsstorlek 16 cm x 95 cm	10	2

- Uppsamlingspåse i stark plast
- 2 avtappningsport

### 9196P Artroskopiset axel

Produkt	Antal	Storlek	Antal / förp	Förp / lev förp
Op tejp	2	10 cm x 55 cm	5	2
Handdukar	4	–		
Assbordspåse	1	80 cm x 145 cm		
Häftande op-handduk	1	75 cm x 100 cm		
Häftande op-lakan, L	1	150 cm x 250 cm		
Axellakan med uppsamlingspåse	1	228 cm x 260 cm		
Instrumentbordslakan	1	150 cm x 200 cm		

- |                     |                                |                                |                                     |
|---------------------|--------------------------------|--------------------------------|-------------------------------------|
| Polypropylen        | Polyetylenfilm, blå            | Polyetylenfilm, transparent    | 3M™ Steri-Drape™ non-woven material |
| Högabsorberande yta | 3M™ Ioban™ antimikrobiell film | 3M™ Steri-Drape™ incisionsfilm | Elastisk film, transparent          |
| Häftande område     | Elastisk film, blå             |                                |                                     |

# Ortopedi

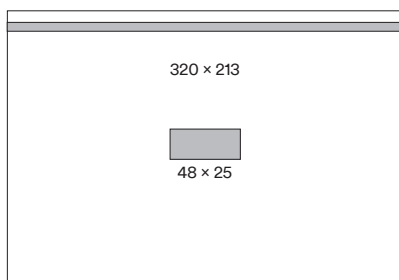

## 1014 Vertikallakan

Storlek	Incisionsyta	Antal / förp	Förp / lev förp
320 cm x 213 cm	48 cm x 25 cm	5	4

- Häftande remsa i övre kanten
- Transparent plast
- Steri-Drape™ incisionsfilm

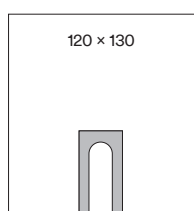

## 1015 Transparent slitslakan

Storlek	Antal / förp	Förp / lev förp
120 cm x 130 cm	10	4

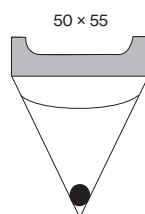

## 1016 Spolpåse

Storlek	Antal / förp	Förp / lev förp
50 cm x 55 cm	10	4

- Häftande remsa
- 1 Avtappningsport

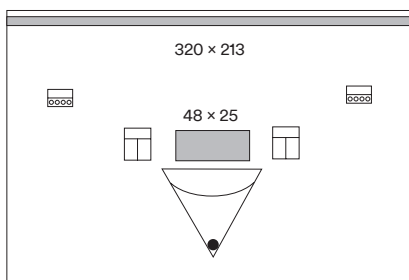

## 1017 Vertikallakan med uppsamlingspåse

Storlek	Incisionsyta	Antal / förp	Förp / lev förp
320 cm x 213 cm	48 cm x 25 cm	5	4

- Uppsamlingspåse i transparent plast
- 1 Avtappningsport
- 2 Instrumentfickor på vardera sida
- 2 Slanghållare
- Häftande remsa längs övre kanten
- Transparen plast

## 1017P001 Vertikallakanset

Produkt	Antal	Storlek	Antal / förp	Förp / lev förp
Vertikallakan	1	320 cm x 213 cm	12	1
Instrumentlakan	1	200 cm x 150 cm		
Assbordspåse	1	80 cm x 145 cm		
Handdukar	4	–		

## Ortopedi

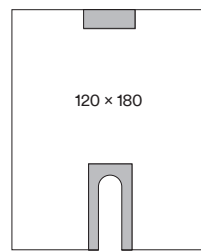

### 1019 Transparent häftande slitslakan L

Storlek	Antal / förp	Förp / lev förp
120 cm x 180 cm	10	4

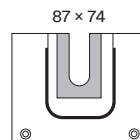

### 1067 Axelpåse

Storlek	Antal / förp	Förp / lev förp
87 cm x 74 cm	5	4

- U-formad uppsamlingspåse
- 2 Avtappningsportar

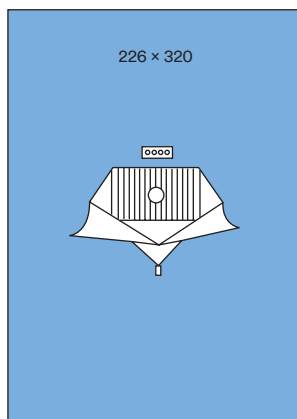

### 1094 Knäslakan med uppsamlingspåse

Storlek	Antal / förp	Förp / lev förp
226 cm x 320 cm	20	1

- Uppsamlingspåse
- 1 Avtappningsport
- Slanghållare

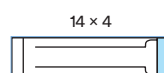

### 1115 Slanghållare

Storlek	Antal / förp	Förp / lev förp
14 cm x 4 cm	100	4

Polypropylen	Polyetylenfilm, blå	Polyetylenfilm, transparent	3M™ Steri-Drape™ non-woven material
Högabsorberande yta	3M™ Ioban™ antimikrobiell film	3M™ Steri-Drape™ incisionsfilm	Elastisk film, transparent
Häftande område	Elastisk film, blå		

## Ortopedi

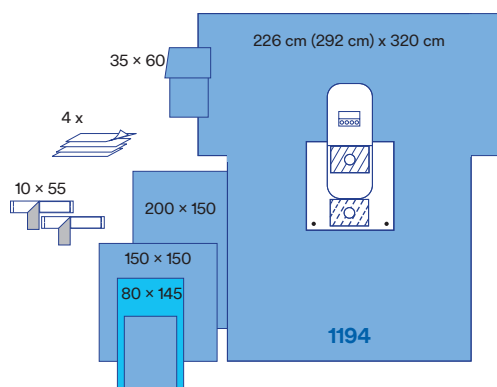

### 1194 Knälakan med uppsamlingspåse

Storlek	Antal / förp	Förp / lev förp
226 cm (292 cm) x 320 cm Proximal hålstorlek 6,35 cm Distal hålstorlek 4,5 cm	5	1

- 360 grader uppsamlingspåse
- 2 Avtappningsportar
- Slanghållare

### 1194P Knäset - artroskopi

Produkt	Antal	Storlek	Antal / förp	Förp / lev förp
Handdukar	4	–	4	2
Op tejp	2	10 cm x 55 cm		
Assbordspåse	1	80 cm x 145 cm		
Op-handduk	1	150 cm x 150 cm		
Benpåse liten	1	35 cm x 60 cm		
Knälakan 1194	1	226 cm (292 cm) x 320 cm		
Instrumentbordslakan	1	200 cm x 150 cm		

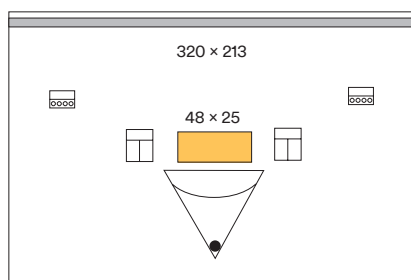

### 6617 Vertikallakan med 3M™ loban™ 2 antimikrobiell incisionsfilm

Storlek	Incisionsyta	Antal / förp	Förp / lev förp
320 cm x 213 cm	48 cm x 25 cm	5	4

- Uppsamlingspåse
- 1 Avtappningsport
- 2 Instrumentfickor
- 2 Slanghållare
- Häftande remsa i övre kanten
- Transparent plast

### 6617P001 Vertikallakanset med 3M™ loban™ 2 antimikrobiell incisionsfilm

Produkt	Antal	Storlek	Antal / förp	Förp / lev förp
Vertikallakan 6617	1	–	14	1
Instrumentbordslakan	1	10 cm x 55 cm		
Assbordspåse	1	80 cm x 145 cm		
Handdukar	4	150 cm x 150 cm		

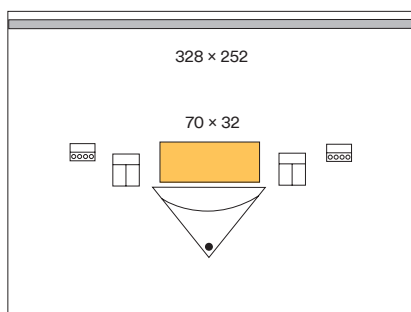

### 6619 Vertikallakan stort med 3M™ loban™ 2 antimikrobiell incisionsfilm

Storlek	Incisionsyta	Antal / förp	Förp / lev förp
328 cm x 252 cm	70 cm x 32 cm	5	1

- Uppsamlingspåse
- 1 Avtappningsport
- 2 Instrumentfickor
- 2 Slanghållare
- Häftande remsa i övre kanten
- Transparent plast

Incisionsfilmer

Allmän kirurgi

Ortopedi

**Kardiovaskulärkirurgi / Angiografi**

Obstetrik / Gynekologi

Urologi

Ögonkirurgi

ÖNH- och huvud-/ halskirurgi

Neurokirurgi

Övrig drapering och tillbehör

Rockar

Index produktnummer

# Kardiovaskulärkirurgi / Angiografi

De flesta toraxkirurgiska ingrepp kräver drapering som tål tunga instrument och kraftig manipulation. Det förekommer ofta stora vätskemängder och därför är en optimal vätskehantering central. Eftersom kardiovaskulära ingrepp är infektionskänsliga är infektionsförebyggande åtgärder extra viktiga.

## 3M Steri-Drape™ draperingsmaterial

Steri-Drape™ är ett blått, slitstarkt och lågluddande draperingsmaterial. Materialet är ett non-woven material tillverkat av direktbehandlade, syntetiska, långa fibrer vilket ger ett starkt material med lågt fibersläpp. Det gör att du kan arbeta utan att oroa dig för att materialet ska gå sönder vid påfrestning och minimerar risken för kontamination av fibrer i operationssåret. Häftämnet på alla Steri-Drape™ produkter är det samma som det välkända Micropore™, som efter över 50 år på marknaden fortfarande är det mest hudvänliga häftämne vi känner till. Med lite värme och lite tryck får det materialet att sitta på plats genom hela ingreppet och det lämnar inga klisterrester på dina handskar. Steri-Drape™ ger en 100 %-ig barriär över hela ytan.

## 3M plastprodukter för operation

3M plastprodukter för operation är fria från naturgummilatex, PVC och ftalater. Produkternas utformning och kvalitet är anpassade efter de specifika ändamål de är avsedda för. 3Ms uppsamlingspåsar är gjorda av kraftig och slitstark plast och kan hålla stora vätskemängder.

## 3M™ loban™ 2 antimikrobiell incisionsfilm

Med en incisionsfilm upprättas en mekanisk barriär som hindrar bakterier från huden kring operationssåret att kontaminera såret. Men det finns incisionsfilmer som gör mer än så. loban™ 2 är en antimikrobiell incisionsfilm som innehåller jodoform, som långsamt och kontrollerat frisätter en låg nivå fria jodmolekyler från häftämnet. På så vis desinficeras huden kontinuerligt under hela ingreppet och effekten av den preoperativa huddesinfektionen förlängs så att bakterienivån på huden hålls låg under hela operationen.

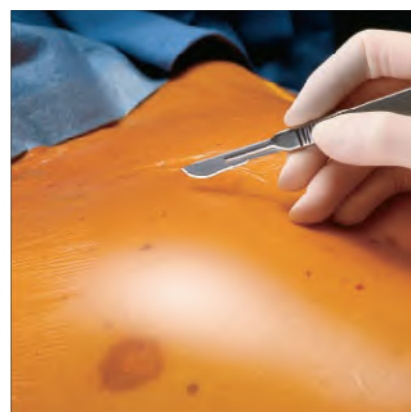

# Kardiovaskulärkirurgi / Angiografi

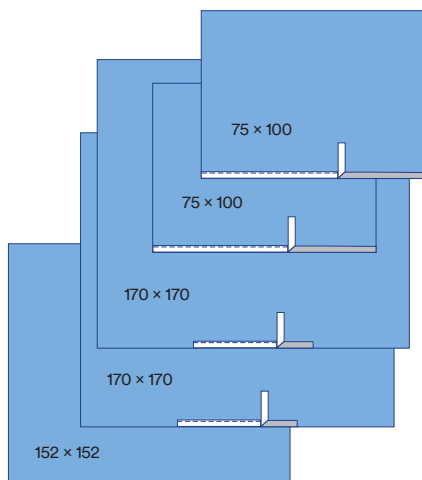
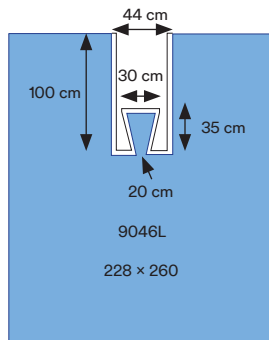
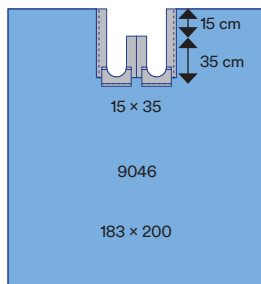
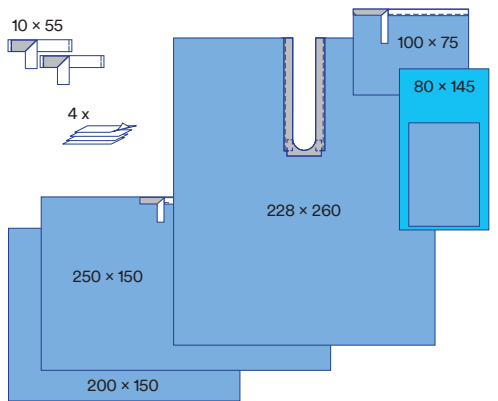

## 9018 Slitslakanset

Produkt	Antal	Storlek	Antal / förp	Förp / lev förp
Op tejp	2	10 cm x 55 cm	6	2
Handdukar	4	–		
Assbordspåse	1	80 cm x 145 cm		
Häftande op-handduk	1	100 cm x 75 cm		
Häftande slitslakan	1	228 cm x 260 cm		
Häftande op-lakan (L)	1	250 cm x 150 cm		
Instrumentbordslakan	1	200 cm x 150 cm		

## 9046 Bilateralt slitslakan

Storlek	Slitsstorlek	Antal / förp	Förp / lev förp
183 cm x 200 cm	15 cm x 50 cm (35+15 cm)	15	2

## 9046L Bilateralt slitslakan L

Storlek	Slitsstorlek	Antal / förp	Förp / lev förp
228 cm x 260 cm	44 cm x 100 cm	14	2

## 9100 Dagkirurgiset bas

Produkt	Antal	Storlek	Antal / förp	Förp / lev förp
Häftande op-handduk	2	100 cm x 55 cm	7	2
Häftande op-handduk	4	170 cm x 170 cm		
Instrumentbordslakan	1	152 cm x 152 cm		

- Polypropylen
- Polyetylenfilm, blå
- Polyetylenfilm, transparent
- 3M™ Steri-Drape™ non-woven material
- Högabsorberande yta
- 3M™ Ioban™ antimikrobiell film
- 3M™ Steri-Drape™ incisionsfilm
- Elastisk film, transparent
- Häftande område
- Elastisk film, blå

## Kardiovaskulärkirurgi / Angiografi

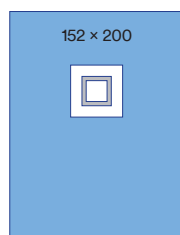
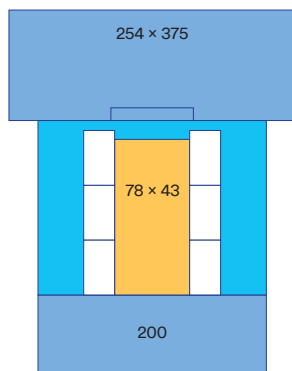
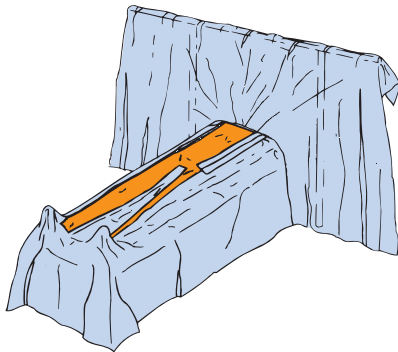
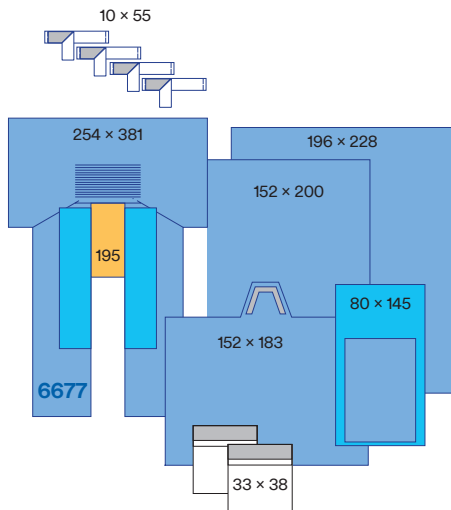

### 6677 Kardiovaskulärlakan med 3M™ Ioban™ 2 antimikrobiell incisionsfilm

Storlek	Incisionsyta	Antal / förp	Förp / lev förp
254 cm x 381 cm	41 cm x 92 cm	6	1

- Uppsamlingspåsar på båda sidor om incisionsytan

### 6677P Kardiovaskulärset med 3M™ Ioban™ 2 antimikrobiell incisionsfilm

Produkt	Antal	Storlek	Antal / förp	Förp / lev förp
Kardiovaskulärlakan 6677	1	195 cm x 381 cm	4	1
Perinallakan	1	152 cm x 183 cm		
Op-handduk	1	196 cm x 228 cm		
Assbordspåse	1	80 cm x 145 cm		
Instrumentpåse	2	33 cm x 38 cm		
Op tejp	4	10 cm x 55 cm		
Instrumentbordslakan	1	152 cm x 200 cm		

### 6681 Kardiovaskulärlakan med 3M™ Ioban™ 2 antimikrobiell incisionsfilm

Storlek	Incisionsyta	Antal / förp	Förp / lev förp
230 cm x 230 cm	se illustration	8	1

- C-båge skydd i blå plast
- Antimikrobiell incisionsfilm längs hela benen

### 6682 Thoraxlakan med Ioban™ 2 antimikrobiell incisionsfilm

Storlek	Incisionsyta	Antal / förp	Förp / lev förp
254 cm x 375 cm	78 cm x 43 cm	8	1

- C-båge skydd i blå plast
- Stor incisionsfilm som täcker även ljumskarna
- Instrumentfickor längs incisionsfilmens båda sidor

### 1034 CVK-lakan

Storlek	Antal / förp	Förp / lev förp
152 cm x 200 cm	22	2

## Kardiovaskulärkirurgi / Angiografi

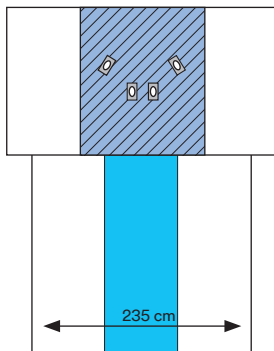
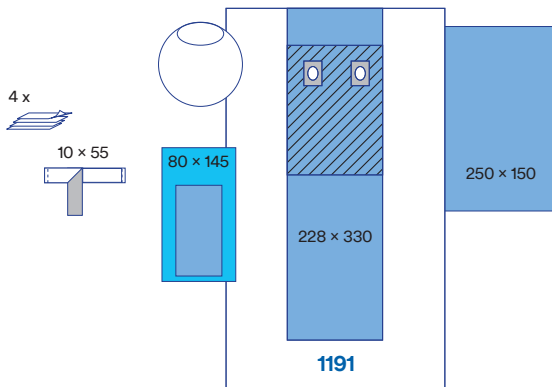
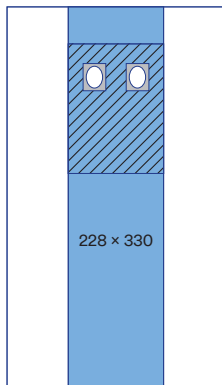
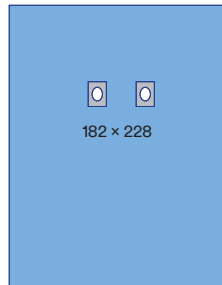
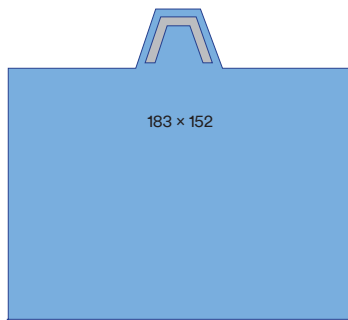

- Polypropylen
- Polyetylenfilm, blå
- Polyetylenfilm, transparent
- 3M™ Steri-Drape™ non-woven material
- Högabsorberande yta
- 3M™ Ioban™ antimikrobiell film
- 3M™ Steri-Drape™ incisionsfilm
- Elastisk film, transparent
- Häftande område
- Elastisk film, blå

### 1083NS Perineallakan osterilt

Storlek	Antal / förp	Förp / lev förp
183 cm x 152 cm	90	1

- Endast osterilt, avsett att läggas i kundanpassade set

### 1090 Angiografilakan femoralt

Storlek	Hälstorlek	Antal / förp	Förp / lev förp
182 cm x 228 cm	6 cm x 9 cm	20	1

- 2 Häftande områden: 11.5 cm x 14 cm

### 1190NS Angiografilakan

Storlek	Antal / förp	Förp / lev förp
228 cm x 330 cm	33	1

- Endast osterilt, avsett att läggas i kundanpassade set
- Högabsorberande yta /// 91.4cm x 122cm
- Transparenta sidopaneler

### 1191 Angiografilakan femoralt

Storlek	Hälstorlek	Antal / förp	Förp / lev förp
228 cm x 330 cm	6 cm x 9 cm	20	1

- Högabsorberande yta /// 91.4cm x 122cm
- 2 Häftande områden 11.5cm x 14cm
- Transparenta sidopaneler

### 1191P Angiografiset

Produkt	Antal	Storlek	Antal / förp	Förp / lev förp
Op tejp	1	10 cm x 55 cm	7	2
Handdukar	4	-		
Assbordspåse	1	80 cm x 145 cm		
Bildförstärkarskydd baskermodell	1	91 cm		
Angiografilakan 1191	1	228 cm x 330 cm		
Instrumentbordslakan	1	200 cm x 150 cm		

### 1193 Angiografilakan med fyra håll

Storlek	Antal / förp	Förp / lev förp
290 cm x 345 cm	7	2



Incisionsfilmer

Allmän kirurgi

Ortopedi

Kardiovaskulärkirurgi / Angiografi

**Obstetrik / Gynekologi**

Urologi

Ögonkirurgi

ÖNH- och huvud- / halskirurgi

Neurokirurgi

Övrig drapering och tillbehör

Rockar

Index produktnummer

# Obstetrik och gynekologi

Obstetriska ingrepp såsom kejsarsnitt är på flera sätt en utmaning för operationsdraperingsmaterial. Stora mängder blod och fostervatten innebär att draperingen måste kunna hantera vätska på ett optimalt sätt för att säkerställa att patienten hålls torr och minska risken för vätska på golv vilket kan utgöra en hälso- och säkerhetsrisk för personalen. Enkel och snabb applicering såsom allt-i-ett lösningar liksom infektionsförebyggande åtgärder är också viktigt eftersom ingreppen kan vara mycket akuta.

## 3M Steri-Drape™ draperingsmaterial

Steri-Drape™ är ett blått, slitstarkt och lågluddande draperingsmaterial. Materialet är ett non-woven material tillverkat av direktbehandlade, syntetiska, långa fibrer vilket ger ett starkt material med lågt fibersläpp. Det gör att du kan arbeta utan att oroa dig för att materialet ska gå sönder vid påfrestning och minimerar risken för kontamination av fibrer i operationssåret. Häftämnet på alla Steri-Drape™ produkter är det samma som det välkända Micropore™, som efter över 50 år på marknaden fortfarande är det mest hudvänliga häftämne vi känner till. Med lite värme och lite tryck får det materialet att sitta på plats genom hela ingreppet och det lämnar inga klisterrester på dina handskar. Steri-Drape™ ger en 100 %-ig barriär över hela ytan.

## 3M™ loban™ 2 antimikrobiell incisionsfilm

Med en incisionsfilm upprättas en mekanisk barriär som hindrar bakterier från huden kring operationssåret att kontaminera såret. Men det finns incisionsfilmer som gör mer än så. loban™ 2 är en antimikrobiell incisionsfilm som innehåller jodoform, som långsamt och kontrollerat frisätter en låg nivå fria jodmolekyler från häftämnet. På så vis desinficeras huden kontinuerligt under hela ingreppet och effekten av den preoperativa hudinfektionen förlängs så att bakterienivån på huden hålls låg under hela operationen.

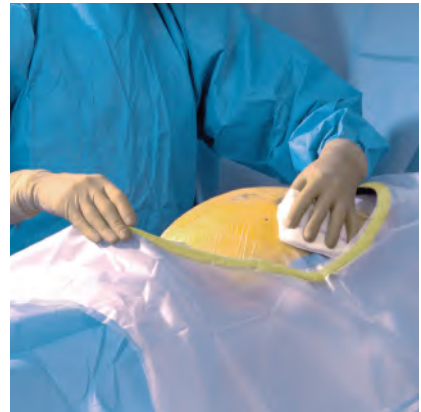

## Obstetrik / Gynekologi

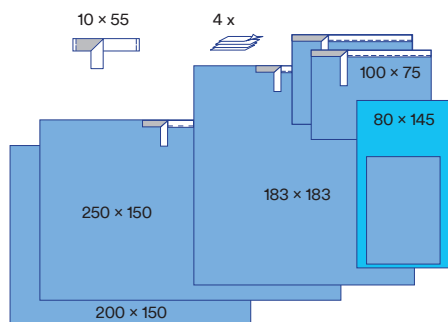

### 9000 Universalset

Produkt	Antal	Storlek	Antal / förp	Förp / lev förp
Op tejp	1	10 cm x 55 cm	7	2
Handdukar	4	–		
Assbordspåse	1	80 cm x 145 cm		
Häftande op-handduk	2	75 cm x 100 cm		
Häftande op-lakan (M)	1	183 cm x 183 cm		
Häftande op-lakan (L)	1	250 cm x 150 cm		
Instrumentbordslakan	1	200 cm x 150 cm		

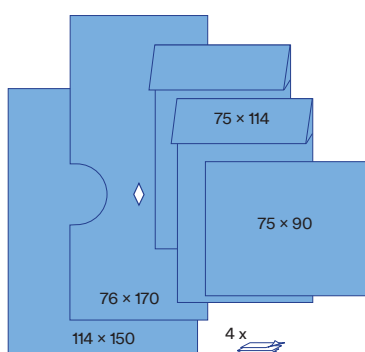

### 9003 Cystoskopiset

Produkt	Antal	Storlek	Antal / förp	Förp / lev förp
Op-handduk	1	75 cm x 90 cm	10	2
Handdukar	4	–		
Benpåse	2	75 cm x 114 cm		
Perinealt hållakan	1	76 cm x 170 cm		
Instrumentbordslakan	1	114 cm x 150 cm		

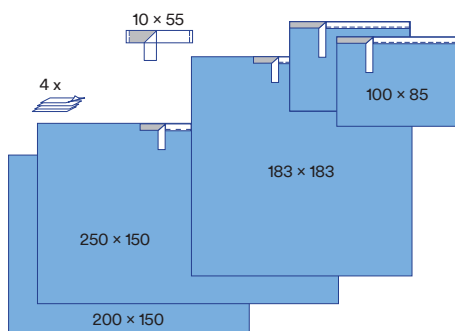

### 9010 Universalset utan assbordspåse

Produkt	Antal	Storlek	Antal / förp	Förp / lev förp
Op tejp	1	10 cm x 55 cm	7	2
Handdukar	4	–		
Häftande op-handduk	2	100 cm x 85 cm		
Häftande op-lakan (M)	1	183 cm x 183 cm		
Häftande op-lakan (L)	1	250 cm x 150 cm		
Instrumentbordslakan	1	200 cm x 150 cm		

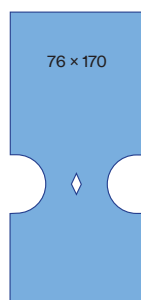

### 9023 Perinealt hållakan

Storlek	Antal / förp	Förp / lev förp
76 cm x 170 cm	25	4

- Polypropylen
- Polyetylenfilm, blå
- Polyetylenfilm, transparent
- 3M™ Steri-Drape™ non-woven material
- Högabsorberande yta
- 3M™ Ioban™ antimikrobiell film
- 3M™ Steri-Drape™ incisionsfilm
- Elastisk film, transparent
- Häftande område
- Elastisk film, blå

## Obstetrik / Gynekologi

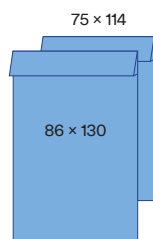

### 9040 Benpåsar (par)

Storlek	Antal / förp	Förp / lev förp
75 cm x 114 cm	12	4

### 9040L Benpåsar L (par)

Storlek	Antal / lev förp	Förp / lev förp
86 cm x 130 cm	8	4

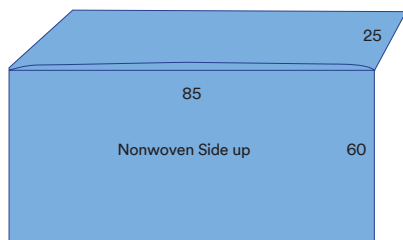

### 9066 Lakan med ficka

Storlek	Antal / förp	Förp / lev förp
85 cm x 85 (60+25) cm	30	4

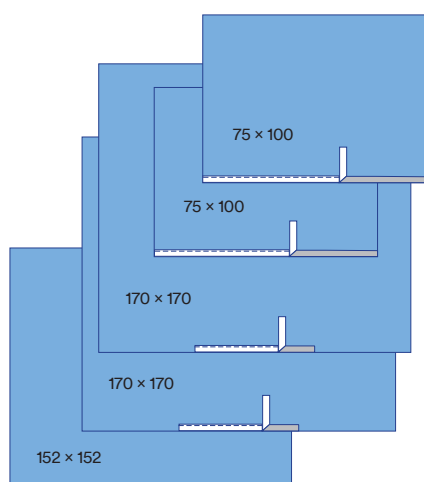

### 9100 Dagkirurgiset bas

Produkt	Antal	Storlek	Antal / förp	Förp / lev förp
Häftande op-handduk	2	100 cm x 75 cm	7	2
Häftande op-handduk	2	170 cm x 170 cm		
Instrumentbordslakan	1	152 cm x 152 cm		

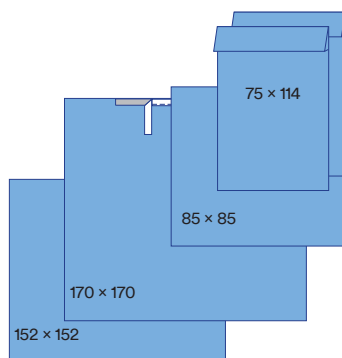

### 9105 Dagkirurgiset gynekologi/urologi

Produkt	Antal	Storlek	Antal / förp	Förp / lev förp
Lakan med ficka 9066	1	85 cm x 85 cm	7	2
Benpåse	2	75 cm x 114 cm		
Häftande op-handduk	1	170 cm x 170 cm		
Instrumentbordslakan	1	152 cm x 152 cm		

## Obstetrik / Gynekologi

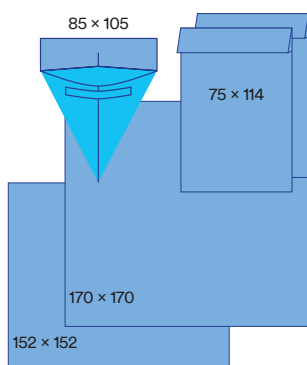

### 9106 Dagkirurgiset gynekologi/ urologi med uppsamlingspåse

Produkt	Antal	Storlek	Antal / förp	Förp / lev förp
Uppsamlingspåse gynekologi	1	85 cm x 105 cm	7	2
Benpåsar	2	75 cm x 114 cm		
Häftande op-handduk	1	170 cm x 170 cm		
Instrumentbordslakan	1	152 cm x 152 cm		

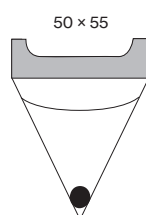

### 1016 Spolpåse

Storlek	Antal / förp	Förp / lev förp
50 cm x 55 cm	10	4

- Bred häftande remsa
- 1 Avtappningsport

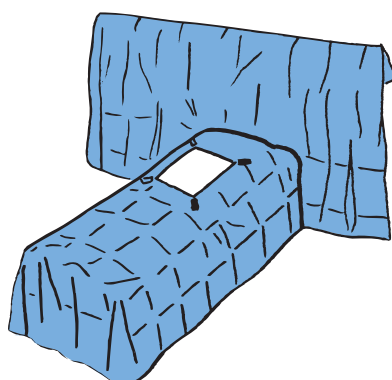

### 1031 Laparoskopilakan - rygggläge

Storlek	Hålstorlek	Antal / förp	Förp / lev förp
285 cm x 182 cm	27 cm x 30 cm	10	2

- 4 Slanghållare

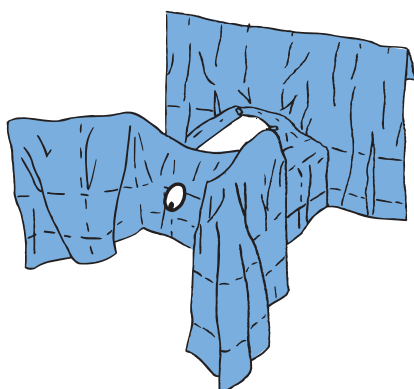

### 1032 Laparoskopilakan - benstödsläge

Storlek	Hålstorlek (abdominalt)	Antal / förp	Förp / lev förp
241 cm x 228 cm	27 cm x 30 cm	8	2

- 4 Slanghållare
- Perinealt häftande hål 12cm x 15.5cm

### 1032P Laparoskopiset - benstödsläge

Produkt	Antal	Storlek	Antal / förp	Förp / lev förp
Laparoskopilakan 1032	1	241 cm x 228 cm	5	2
Instrumentbordslakan		200 cm x 150 cm		
Handdukar	4	-		
Assbordspåse	1	80 cm x 145 cm		

Polypropylen	Polyetylenfilm, blå	Polyetylenfilm, transparent	3M™ Steri-Drape™ non-woven material
Högabsorberande yta	3M™ Ioban™ antimikrobiell film	3M™ Steri-Drape™ incisionsfilm	Elastisk film, transparent
Häftande område	Elastisk film, blå		

## Obstetrik / Gynekologi

23 x 45

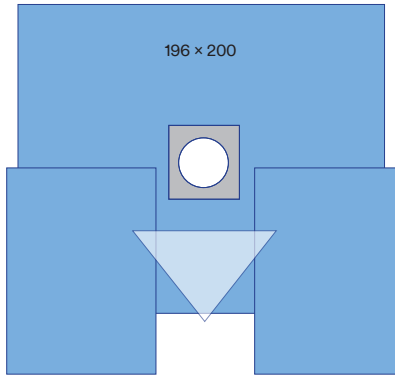
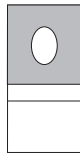

### 1072 Hålduk med uppsamlingspåse

Storlek	Häftande yta	Hålstorlek	Antal / förp	Förp / lev förp
23 cm x 45 cm	23 cm x 25 cm	11 cm x 8.5 cm	7	2

### 1078 Perineallakan med uppsamlingspåse

Storlek	Antal / förp	Förp / lev förp
196 cm x 200 cm	10	2

- Stor integrerad uppsamlingspåse med filter och avtappningsport

### 1079 Gynekologilakan

Storlek	Hålstorlek	Antal / förp	Förp / lev förp
195 cm x 179 cm	12 cm x 9 cm	14	2

### 1079P Gynekologiset

Produkt	Antal	Storlek	Antal / förp	Förp / lev förp
Gynekologilakan 1079	1	195 cm x 179 cm	7	2
Instrumentbordslakan	1	200 cm x 150 cm		
Op-handduk	1	75 cm x 90 cm		
Handdukar	4	-		

4 x

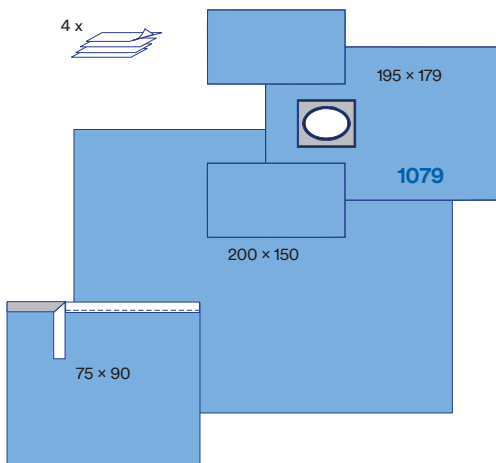

4 x

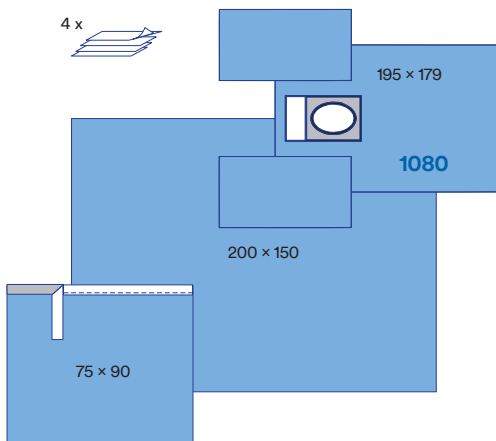

### 1080 Gynekologilakan med uppsamlingspåse

Storlek	Hålstorlek	Antal / förp	Förp / lev förp
195 cm x 179 cm	12 cm x 9 cm	14	2

### 1080P Gynekologiset

Produkt	Antal	Storlek	Antal / förp	Förp / lev förp
Gynekologilakan 1080	1	195 cm x 179 cm	7	2
Instrumentbordslakan	1	200 cm x 150 cm		
Op-handduk	1	75 cm x 90 cm		
Handdukar	4	-		

## Obstetrik / Gynekologi

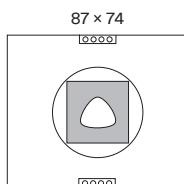
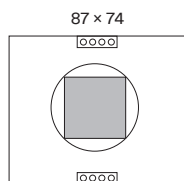
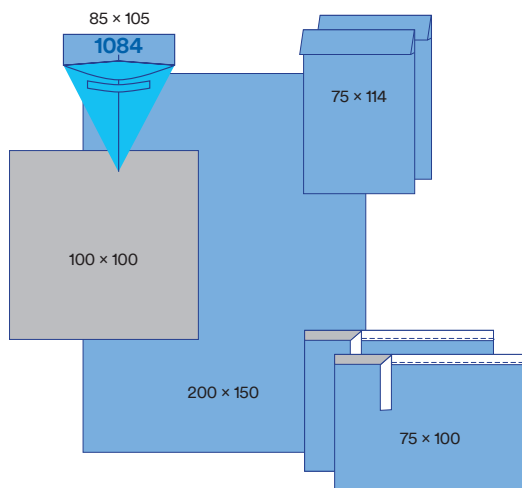
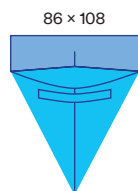
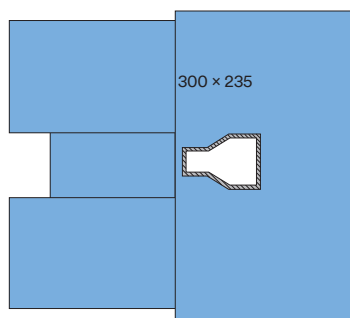

### 1082 Vaginalabdominallakan för TVT/TOT/prolaps

Storlek	Hålstorlek	Antal / förp	Förp / lev förp
235 cm x 300 cm	11 cm x 8.5 cm	10	4

### 1084 Uppsamlingspåse gynekologi

Storlek	Antal / förp	Förp / lev förp
86 cm x 108 cm	30	4

- Ficka för att enkelt skjuta in påsen under patienten

### 1084P Set med uppsamlingspåse och babyfilt

Produkt	Antal	Storlek	Antal / förp	Förp / lev förp
Uppsamlingspåse gynekologi	1	86 cm x 106 cm	7	2
Benpåse	2	75 cm x 114 cm		
Häftande op-handduk	2	75 cm x 100 cm		
Babyfilt non-woven	1	100 cm x 100 cm		
Instrumentbordslakan	1	150 cm x 200 cm		

### 2057 Bukpåse med incisionsfilm

Storlek	Incisionsyta	Antal / förp	Förp / lev förp
87 cm x 74 cm	30 cm x 30 cm	10	4

- 360-grader uppsamlingspåse
- Slanghållare

### 2058 Bukpåse med incisionsfilm och triangulärt hål

Storlek	Incisionsyta	Antal / förp	Förp / lev förp
87 cm x 74 cm	30 cm x 30 cm	10	4

- 360-grader uppsamlingspåse
- Slanghållare

Polypropylen	Polyetylenfilm, blå	Polyetylenfilm, transparent	3M™ Steri-Drape™ non-woven material
Högabsorberande yta	3M™ Ioban™ antimikrobiell film	3M™ Steri-Drape™ incisionsfilm	Elastisk film, transparent
Häftande område	Elastisk film, blå		

## Obstetrik / Gynekologi

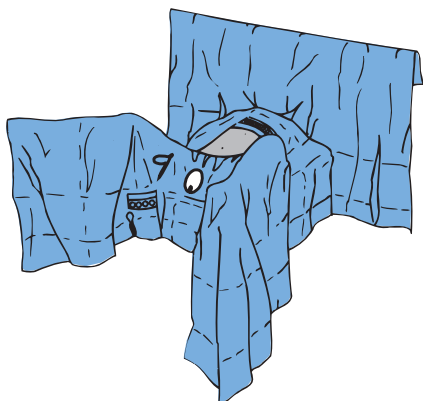

### 2065 Abdominoperineallakan - benstödsläge

Storlek	Incisionsyta	Antal / förp	Förp / lev förp
195 cm x 271 cm	41 cm x 45 cm	8	1

- Slanghållare
- Perinealt häftande hål: 12 cm x 15.5 cm

### 2065P Abdominoperinealset - benstödsläge

Produkt	Antal	Storlek	Antal / förp	Förp / lev förp
Abdominoperineallakan	1	195 cm x 271 cm	5	2
Instrumentbordslakan	1	100 cm x 150 cm		
Assbordspåse	1	80 cm x 145 cm		
Op-handduk	1	75 cm x 90 cm		
Handdukar	4	-		

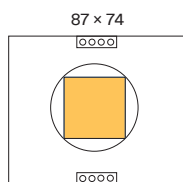

### 6657 Bukpåse med 3M™ Ioban™ 2 antimikrobiell incisionsfilm

Storlek	Incisionsyta	Antal / förp	Förp / lev förp
87 cm x 74 cm	30 cm x 30 cm	10	4

- 360-grader uppsamlingspåse
- Slanghållare

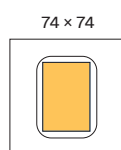

### 6658 Bukpåse stor med 3M™ Ioban™ 2 antimikrobiell incisionsfilm

Storlek	Incisionsyta	Antal / förp	Förp / lev förp
74 cm x 74 cm	33 cm x 43 cm	5	4

- 360-grader uppsamlingspåse

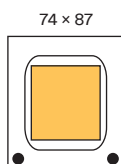

### 6659 Bukpåse extra stor med 3M™ Ioban™ 2 antimikrobiell incisionsfilm

Storlek	Incisionsyta	Antal / förp	Förp / lev förp
74cm x 87cm	42cm x 52cm	5	4

- 360-grader uppsamlingspåse
- 2 Avtappningsportar

## Obstetrik / gynekologi

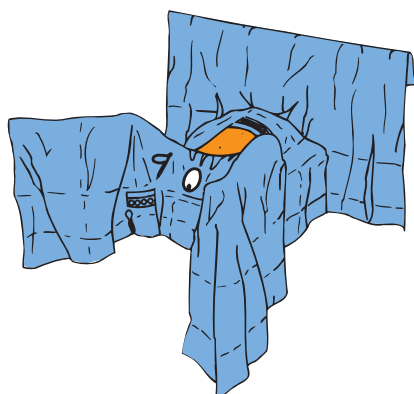

### 6665 3M™ Ioban™ 2 Abdominoperineallakan - benstödsläge

Storlek	Incisionsyta	Antal / förp	Förp / lev förp
200 cm x 270 cm	35 cm x 46 cm	10	1

- Slanghållare
- Ioban 2 antimikrobiell incisionsfilm
- Perinealt häftande hål: 12 cm x 15.5 cm

### 6665P001 3M™ Ioban™ 2 Abdominoperinealset - benstödsläge

Produkt	Antal	Storlek	Antal / förp	Förp / lev förp
Abdominoperineallakan	1	200 cm x 270 cm	10	1
Instrumentbordslakan	1	100 cm x 150 cm		
Assbordspåse	1	80 cm x 145 cm		
Op-handduk	1	75 cm x 90 cm		
Handdukar	4	-		

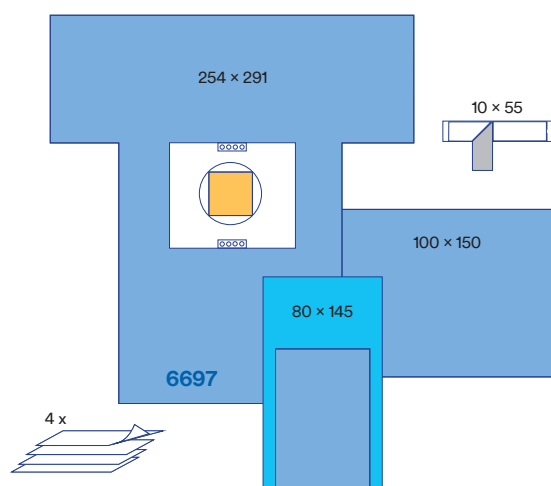

### 6697 Kejsarsnittslakan med 3M™ Ioban™ 2 antimikrobiell incisionsfilm

Storlek	Incisionsyta	Antal / förp	Förp / lev förp
254 cm x 307 cm	30 cm x 30 cm	5	1

- 360-grader uppsamlingspåse
- Slanghållare

### 6697P001 Kejsarsnittset med 3M™ Ioban™ 2 antimikrobiell incisionsfilm

Produkt	Antal	Storlek	Antal / förp	Förp / lev förp
Kejsarsnittslakan	1	254 cm x 307 cm	10	1
Instrumentbordslakan	1	100 cm x 150 cm		
Assbordspåse	1	80 cm x 145 cm		
Op tejp	1	10 cm x 55 cm		
Handdukar	4	-		

- Polypropylen
- Polyetylenfilm, blå
- Polyetylenfilm, transparent
- 3M™ Steri-Drape™ non-woven material
- Högabsorberande yta
- 3M™ Ioban™ antimikrobiell film
- 3M™ Steri-Drape™ incisionsfilm
- Elastisk film, transparent
- Häftande område
- Elastisk film, blå

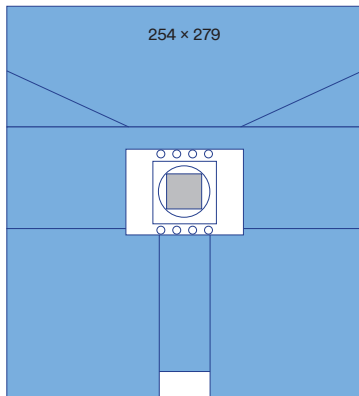

## 7964 Kejsarsnittslakan med 3M™ Steri-Drape™ 2 incisionsfilm - benstödsläge

Storlek	Incisionsyta	Antal / förp	Förp / lev förp
254 cm x 279 cm	30 cm x 30 cm	5	2

- 360-grader uppsamlingspåse
- Slanghållare

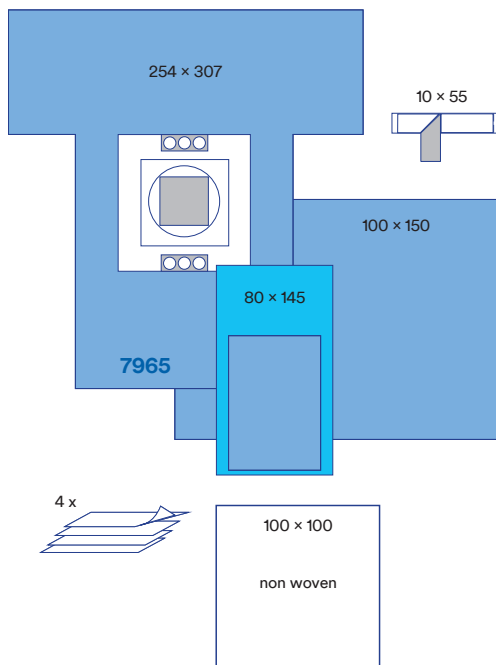

## 7965 Kejsarsnittslakan med 3M™ Steri-Drape™ 2 incisionsfilm

Storlek	Incisionsyta	Antal / förp	Förp / lev förp
254 cm x 307 cm	30 cm x 30 cm	5	1

- 360-grader uppsamlingspåse
- Slanghållare

## 7965P Kejsarsnittsset med 3M™ Steri-Drape™ 2 incisionsfilm

Produkt	Antal	Storlek	Antal / förp	Förp / lev förp
Kejsarsnittslakan 7965	1	254 cm x 307 cm	5	2
Instrumentbordslakan	1	100 cm x 150 cm		
Assbordspåse	1	80 cm x 145 cm		
Op tejp	1	10 cm x 55 cm		
Babyfilt non-woven	1	100 cm x 100 cm		
Handdukar	4	-		

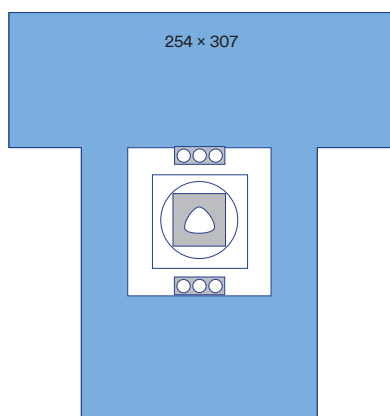

## 7966 Kesarsnittslakan med uppsamlingspåse med triangulärt hål

Storlek	Incisionsyta	Antal / förp	Förp / lev förp
254 cm x 307 cm	30 cm x 30 cm	5	1

- 360-grader uppsamlingspåse
- Slanghållare

Incisionsfilmer

Allmän kirurgi

Ortopedi

Kardiovaskulärkirurgi / Angiografi

Obstetrik / Gynekologi

**Urologi**

Ögonkirurgi

ÖNH- och huvud- / halskirurgi

Neurokirurgi

Övrig drapering och tillbehör

Rockar

Index produktnummer

# Urologi

Vid urologiska ingrepp förekommer stora mängder vätska, vilket kräver drapering som effektivt kan hantera denna så att en säker miljö bibehålls för personalen. Draperingslösningar som minimerar förberedelsestiden inför ingreppet är en fördel eftersom ingreppen ofta är täta och salbytestiden därför behöver minimeras.

## 3M Steri-Drape™ draperingsmaterial

Steri-Drape™ är ett blått, slitstarkt och lågluddande draperingsmaterial. Materialet är ett non-woven material tillverkat av direktbehandlade, syntetiska, långa fibrer vilket ger ett starkt material med lågt fibersläpp. Det gör att du kan arbeta utan att oro dig för att materialet ska gå sönder vid påfrestning och minimerar risken för kontamination av fibrer i operationssåret. Häftämnet på alla Steri-Drape™ produkter är det samma som det välkända Micropore™, som efter över 50 år på marknaden fortfarande är det mest hudvänliga häftämne vi känner till. Med lite värme och lite tryck får det materialet att sitta på plats genom hela ingreppet och det lämnar inga klisterrester på dina handskar. Steri-Drape™ ger en 100 %-ig barriär över hela ytan.

## 3M plastprodukter för operation

3M plastprodukter för operation är fria från naturgummilatex, PVC och ftalater. Produkternas utformning och kvalitet är anpassade efter de specifika ändamål de är avsedda för. 3Ms uppsamlingspåsar är gjorda av kraftig och slitstark plast och kan hålla stora vätskemängder.



## Urologi

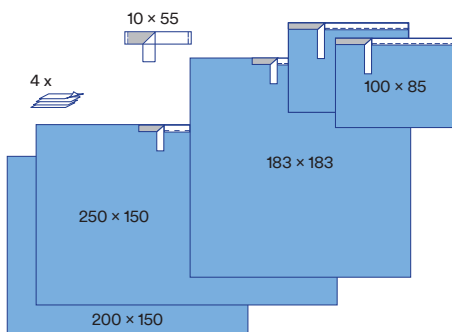
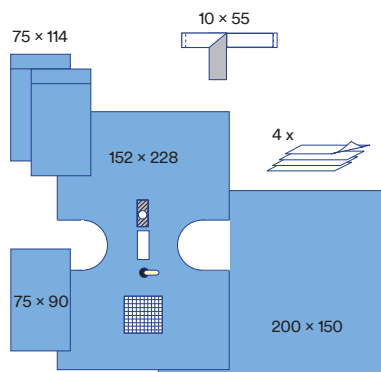
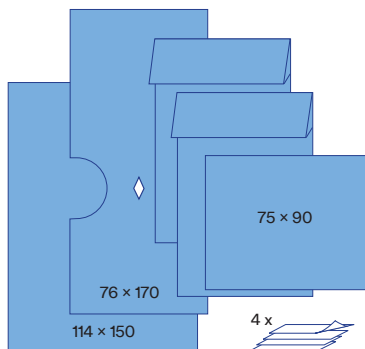
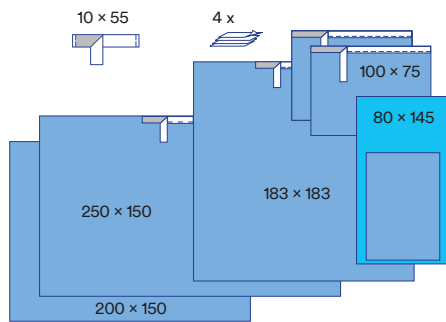

### 9000 Universalset

Produkt	Antal	Storlek	Antal / förp	Förp / lev förp
Op tejp	1	10 cm x 55 cm	7	2
Handdukar	4	–		
Assbordspåse	1	80 cm x 145 cm		
Häftande op-handduk	2	100 cm x 75 cm		
Häftande op-lakan (M)	1	183 cm x 183 cm		
Häftande op-lakan (L)	1	250 cm x 150 cm		
Instrumentbordslakan	1	200 cm x 150 cm		

### 9003 Cystoskopiset

Produkt	Antal	Storlek	Antal / förp	Förp / lev förp
Op-handduk	1	75 cm x 90 cm	10	2
Handdukar	4	–		
Benpåse	2	75 cm x 114 cm		
Perineal hålduk	1	76 cm x 170 cm		
Instrumentbordslakan	1	114 cm x 150 cm		

### 9005 TUR/CYST-set

Produkt	Antal	Storlek	Antal / förp	Förp / lev förp
Handdukar	4	–	6	2
Op tejp	1	10 cm x 55 cm		
TUR/CYST-lakan	1	152 cm x 228 cm		
Benpåse	2	75 cm x 114 cm		
Op-handduk	1	75 cm x 90 cm		
Instrumentbordslakan	1	200 cm x 150 cm		

### 9010 Universalset utan assbordspåse

Produkt	Antal	Storlek	Antal / förp	Förp / lev förp
Op tejp	1	10 cm x 55cm	7	2
Handdukar	4	–		
Häftande op-handduk	2	100 cm x 85 cm		
Häftande op-lakan (M)	1	183 cm x 183 cm		
Häftande op-lakan (L)	1	250 cm x 150 cm		
Instrumentbordslakan	1	200 cm x 150 cm		

Polypropylen	Polyetylenfilm, blå	Polyetylenfilm, transparent	3M™ Steri-Drape™ non-woven material
Högabsorberande yta	3M™ Ioban™ antimikrobiell film	3M™ Steri-Drape™ incisionsfilm	Elastisk film, transparent
Häftande område	Elastisk film, blå		

# Urologi

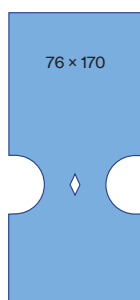

## 9023 Perineal hålduk

Storlek	Antal / förp	Förp / lev förp
76 cm x 170 cm	25	4

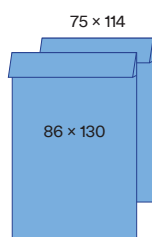

## 9040 Benpåsar (par)

Storlek	Antal / förp	Förp / lev förp
75 cm x 114 cm	12	4

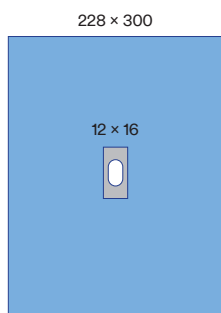

## 9040L Benpåsar L (par)

Storlek	Antal / förp	Förp / lev förp
86 cm x 130 cm	8	4

## 9050 Häftande hålduk

Storlek	Hålstorlek	Antal / förp	Förp / lev förp
228 cm x 300 cm	12 cm x 16 cm	10	2

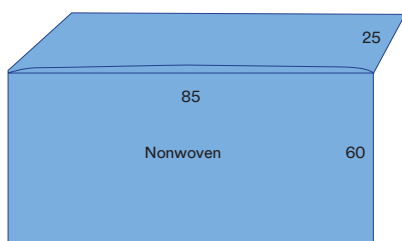

## 9066 Lakan med ficka

Storlek	Antal / förp	Förp / lev förp
85 cm x 85 cm	30	4

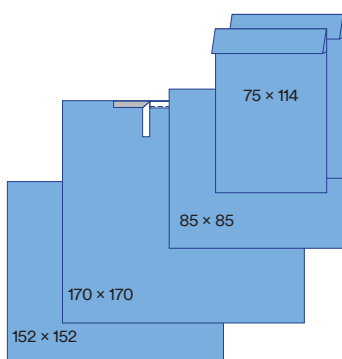

## 9105 Dagkirurgiset gynekologi / urologi

Produkt	Antal	Storlek	Antal / förp	Förp / lev förp
Lakan med ficka 9066	1	85 cm x 85 cm	7	2
Benpåse	2	75 cm x 114 cm		
Häftande op-handduk	1	170 cm x 170 cm		
Instrumentbordslakan	1	152 cm x 152 cm		

## Urologi

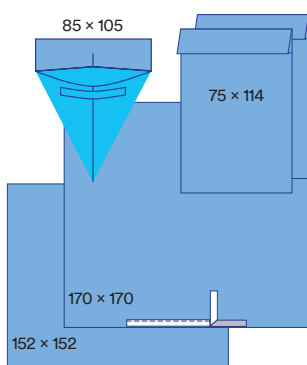

### 9106 Dagkirurgiset gynekologi / urologi med uppsamlingspåse

Produkt	Antal	Storlek	Antal / förp	Förp / lev förp
Uppsamlingspåse gynekologi	1	85 cm x 105 cm	7	2
Benpåse	2	75 cm x 114 cm		
Häftande op-handduk	1	170 cm x 170 cm		
Instrumentbordslakan	1	152 cm x 152 cm		

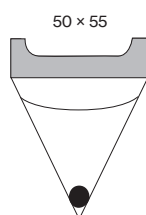

### 1016 Spolpåse

Storlek	Antal / förp	Förp / lev förp
50 cm x 55 cm	10	4

- Bred häftande remsa
- 1 Avtappningsport

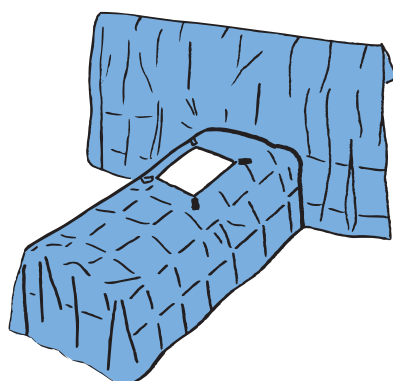

### 1031 Laparoskopilakan - rygggläge

Storlek	Hålstorlek	Antal / förp	Förp / lev förp
285 cm x 182 cm	27 cm x 30 cm	10	2

- 4 Slanghållare

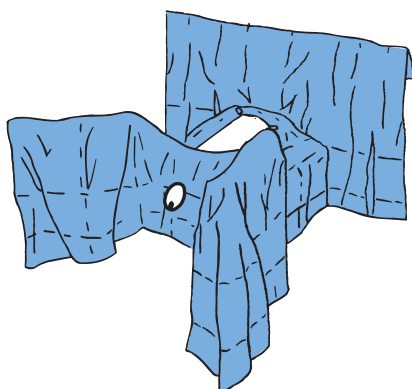

### 1032 Laparoskopilakan - benstödsläge

Storlek	Hålstorlek	Antal / förp	Förp / lev förp
241 cm x 228 cm	27 cm x 30 cm	8	2

- 4 slanghållare
- Perinealt häftande hål: 12 cm x 15.5 cm

### 1032P Laparoskopiset - benstödsläge

Produkt	Antal	Storlek	Antal / förp	Förp / lev förp
Laparoskopilakan	1	241 cm x 228 cm	5	2
Instrumentbordslakan		200 cm x 150 cm		
Handdukar	4	-		
Assbordspåse	1	80 cm x 145 cm		

Polypropylen	Polyetylenfilm, blå	Polyetylenfilm, transparent	3M™ Steri-Drape™ non-woven material
Högabsorberande yta	3M™ Ioban™ antimikrobiell film	3M™ Steri-Drape™ incisionsfilm	Elastisk film, transparent
Häftande område	Elastisk film, blå		

# Urologi

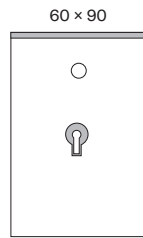

## 1071 Urologilakan

Storlek	Hålstorlek	Antal / förp	Förp / lev förp
60cm x 90cm	5cm	10	4

- Fingertuta i neopren
- Häftande remsa i övre kanten

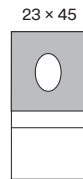

## 1072 Hålduk med uppsamlingspåse

Storlek	Häftande yta	Hålstorlek	Antal / förp	Förp / lev förp
23 cm x 45 cm	23 cm x 25 cm	11 cm x 8.5 cm	10	4

- Storlek uppsamlingspåse: 15.5 cm x 23 cm

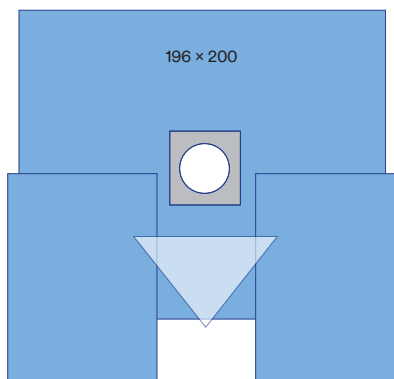

## 1078 Perineallakan med uppsamlingspåse

Storlek	Antal / förp	Förp / lev förp
196 cm x 200 cm	10	2

- Stor integrerad uppsamlingspåse med filter och avtappningsport

## 1079 Gynekologilakan

Storlek	Hålstorlek	Antal / förp	Förp / lev förp
195 cm x 179 cm	12 cm x 9 cm	14	2

## 1079P Gynekologiset

Produkt	Antal	Storlek	Antal / förp	Förp / lev förp
Gynekologilakan 1079	1	195 cm x 179 cm	7	2
Instrumentbordslakan	1	200 cm x 150 cm		
Häftande op-handduk	1	75 cm x 90 cm		
Handdukar	4	-		

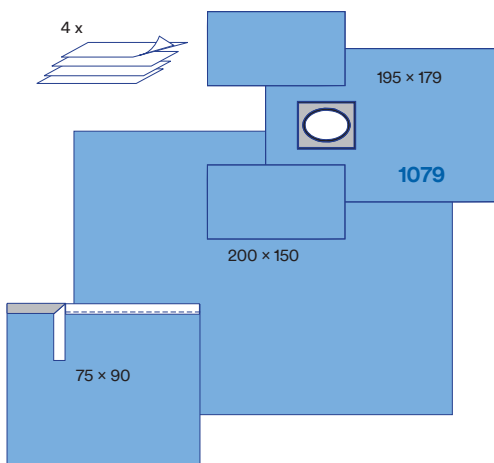

## Urologi

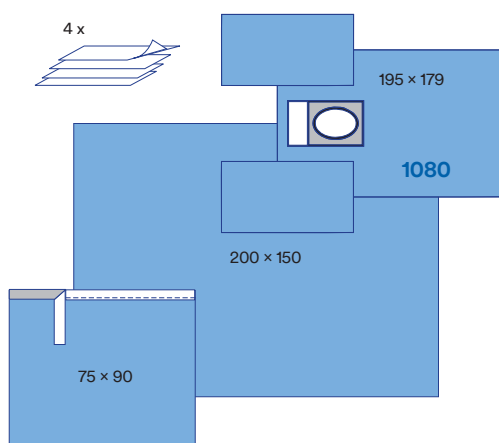

### 1080 Gynekologilakan med uppsamlingspåse

Storlek	Hålstorlek	Antal / förp	Förp / lev förp
195 cm x 179 cm	12 cm x 9 cm	7	2

### 1080P Gynekologiset med 1080

Produkt	Antal	Storlek	Antal / förp	Förp / lev förp
Gynekologilakan 1080	1	195 cm x 179 cm	7	2
Instrumentbordslakan	1	200 cm x 150 cm		
Häftande op-handduk	1	75 cm x 90 cm		
Handdukar	4	-		

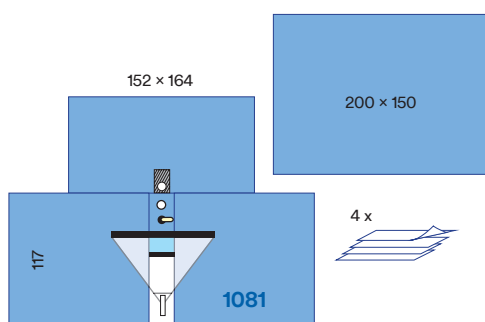

### 1081 TUR-lakan

Storlek	Hålstorlek abdominalt	Antal / förp	Förp / lev förp
152 cm x 164 cm	6 cm	14	2

- Elastiskt hål
- Fingertuta i neopren
- Stor integrerad uppsamlingspåse med filter och avtappningsport

### 1081PD TUR-set

Produkt	Antal	Storlek	Antal / förp	Förp / lev förp
TUR-lakan	1	152 cm x 164 cm	7	2
Instrumentbordslakan	1	200 cm x 150 cm		
Handdukar	4	-		

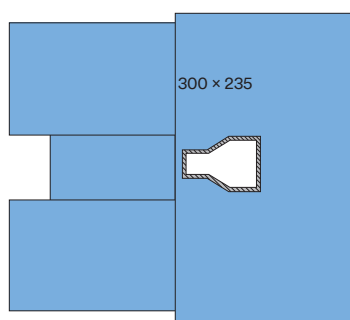

### 1082 Vaginalabdominallakan för TVT, TOT, prolaps

Storlek	Hålstorlek	Antal / förp	Förp / lev förp
235 cm x 300 cm	11 cm x 8.5 cm	10	4

- Storlek benpåsar: 15.5cm x 23cm

Polypropylen	Polyetylenfilm, blå	Polyetylenfilm, transparent	3M™ Steri-Drape™ non-woven material
Högabsorberande yta	3M™ Ioban™ antimikrobiell film	3M™ Steri-Drape™ incisionsfilm	Elastisk film, transparent
Häftande område	Elastisk film, blå		

# Urologi

## 2065 Abdominoperineallakan - benstödsläge

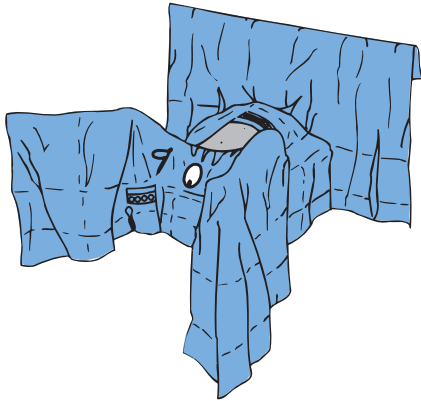

Storlek	Incisionsyta	Antal / förp	Förp / lev förp
195 cm x 271 cm	41 cm x 45 cm	8	1

- Slanghållare
- Perinealt häftande hål: 12 cm x 15,5 cm

## 2065P Abdominoperinealset - benstödsläge

Produkt	Antal	Storlek	Antal / förp	Förp / lev förp
Abdominoperineallakan	1	195 cm x 271 cm	10	1
Instrumentbordslakan	1	100 cm x 150 cm		
Assbordspåse	1	80 cm x 145 cm		
Op-handduk	1	75 cm x 90 cm		
Handdukar	4	-		

## 6665 Abdominoperineallakan med loban™ 2 antimikrobiell incisionsfilm - benstödsläge

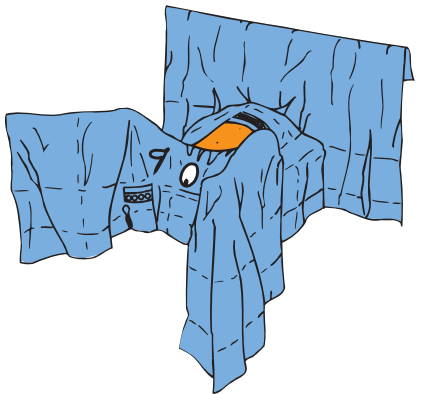

Storlek	Incisionsyta	Antal / förp	Förp / lev förp
200 cm x 270 cm	35 cm x 46 cm	10	1

- Slanghållare
- Perinealt häftande hål: 12 cm x 15,5 cm

## 6665P001 Abdominoperinealset med loban™ 2 antimikrobiell incisionsfilm - benstödsläge

Produkt	Antal	Storlek	Antal / förp	Förp / lev förp
Abdominoperineallakan	1	200 cm x 270 cm	10	1
Instrumentbordslakan	1	100 cm x 150 cm		
Assbordspåse	1	80 cm x 145 cm		
Op-handduk	1	75 cm x 90 cm		
Handdukar	4	-		

Incisionsfilmer

Allmän kirurgi

Ortopedi

Kardiovaskulärkirurgi / Angiografi

Obstetrik / Gynekologi

Urologi

**Ögonkirurgi**

ÖNH- och huvud-/ halskirurgi

Neurokirurgi

Övrig drapering och tillbehör

Rockar

Index produktnummer

# Ögonkirurgi

Ögonkirurgi utförs ofta under lokalbedövning. Eftersom patienten är vaken måste draperingen vara komfortabel och tillåta patienten att andas under den.

## 3M ögondraperingsmaterial

3Ms ögondraperingar är lätta i vikt och framställda av non-woven material som patienten kan andas igenom. Draperingsmaterialet är utformat så att vätska lätt rinner av det och samlas i specialdesignade uppsamlingspåsar så att draperingen hålls torr och komfortabel för patienten.

Häftämnet på alla Steri-Drape™ produkter är detsamma som på välkända Micropore™, som efter mer än 50 år på marknaden fortfarande är det mest hudvänliga häftämne vi känner till. Med lite värme och lite tryck får det materialet att sitta på plats genom hela ingreppet och det lämnar inga klisterrester på dina handskar.

## 3M plastprodukter för operation

3M plastprodukter för operation är fria från naturgummilatex, PVC och ftalater. Produkternas utformning och kvalitet är anpassade efter de specifika ändamål de är avsedda för. 3Ms uppsamlingspåsar är gjorda av kraftig och slitstark plast och kan hålla stora vätskemängder. I 3Ms sortiment för ögonkirurgi finns ett flertal dukar i transparent, mjuk polyetylen.

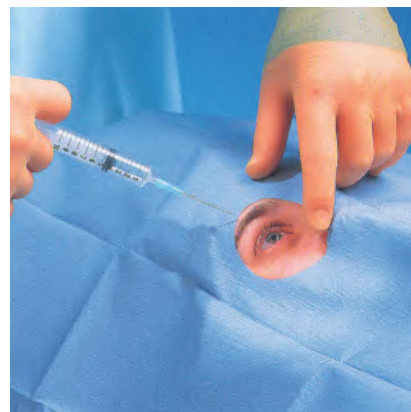
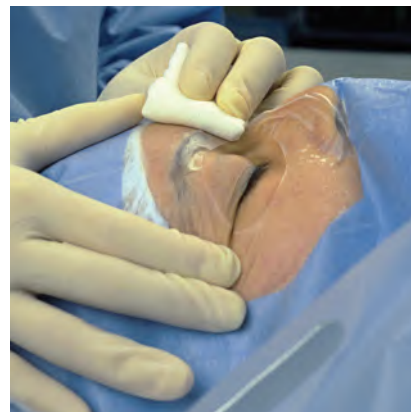

# Ögonkirurgi

40 x 40

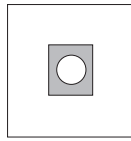

## 1020 Häftande hålduk S transparent

Storlek	Häftande yta	Antal / förp	Förp / lev förp
40 cm x 40 cm	9.9 cm x 12.5 cm	10	4

- Hålstorlek: 6.3 cm

40 x 40

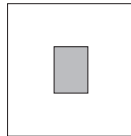

## 1021 Transparent duk S med incisionsfilm

Storlek	Incisionsyta	Antal / förp	Antal / förp
40 cm x 40 cm	9.9 cm x 12.5 cm	10	4

40 x 27

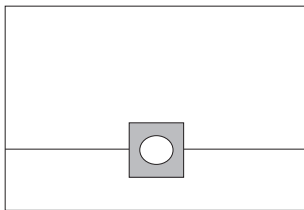

## 1022 Ögonduk för refraktiva ingrepp - LASIK

Storlek	Häftande yta	Hålstorlek	Antal / förp	Förp / lev förp
40 cm x 27 cm	7.2 cm x 7.2 cm	4.4 cm x 3.8 cm	20	4

40 x 49

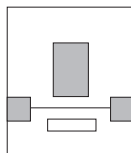

## 1023 Transparent duk S med incisionsfilm och uppsamlingspåse

Storlek	Steri-Drape incise area	Drapes per Box	Boxes per Case
40 cm x 49 cm	12.5 cm x 10 cm	10	4

- 2 Häftande punkter
- Uppsamlingspåse

39 x 46

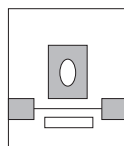

## 1024 Transparent duk med häftande hål och uppsamlingspåse, S

Storlek	Häftande yta	Hålstorlek	Antal / förp	Förp / lev förp
39 cm x 46 cm	12.5 cm x 10 cm	3.8 cm x 6.3 cm	10	4

- 2 Häftande punkter
- Uppsamlingspåse

 Polypropylen

 Polyetylenfilm, blå

 Polyetylenfilm, transparent

 3M™ Steri-Drape™ non-woven material

 Högabsorberande yta

 3M™ Ioban™ antimikrobiell film

 3M™ Steri-Drape™ incisionsfilm

 Elastisk film, transparent

 Häftande område

 Elastisk film, blå

# Ögonkirurgi

80 x 130

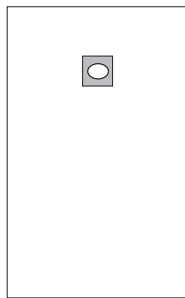

## 1030 Transparent häftande hålduk M

Storlek	Häftande yta	Hålstorlek	Antal / förp	Förp / lev förp
80 cm x 130 cm	10 cm x 12.5 cm	5.1 cm x 7.4 cm	10	4

80 x 130

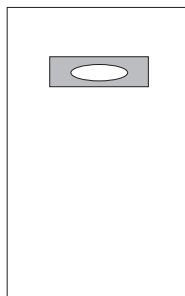

## 1033 Transparent häftande hålduk M med ovalt hål

Storlek	Häftande yta	Hålstorlek	Antal / förp	Förp / lev förp
80 cm x 130 cm	23 cm x 11.5 cm	15 cm x 6 cm	10	4

130 x 130

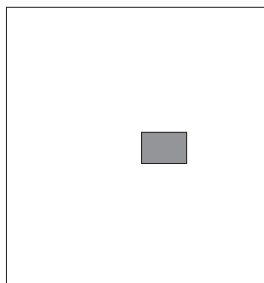

## 1060 Transparent duk M med incisionsfilm

Storlek	Incisionsyta	Antal / förp	Förp / lev förp
130 cm x 130 cm	10 cm x 12.5 cm	10	4

130 x 130

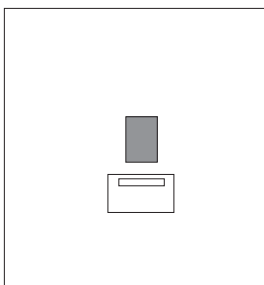

## 1061 Transparent duk M med incisionsfilm och uppsamlingspåse

Storlek	Incisionsyta	Antal / förp	Förp / lev förp
130 cm x 130 cm	10 cm x 12.5 cm	10	4

- Uppsamlingspåse

# Ögonkirurgi

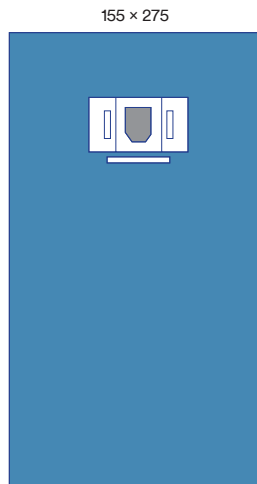

## 1055B Ögonlakan med incisionsfilm och uppsamlingspåsar

Storlek	Incisionsyta	Antal / förp	Förp / lev förp
155 cm x 275 cm	12 cm x 9 cm	14	2

- 2 Uppsamlingspåsar
- Ansiktsbåge
- Vätskeavvisande non-woven material

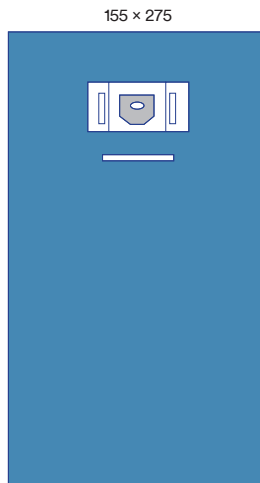

## 1065B Ögonlakan med häftande hål och uppsamlingspåsar

Storlek	Häftande yta	Hålstorlek	Antal / förp	Förp / lev förp
155 cm x 275 cm	12 cm x 9 cm	6 cm x 3 cm	14	2

- 2 Uppsamlingspåsar
- Ansiktsbåge
- Vätskeavvisande non-woven material

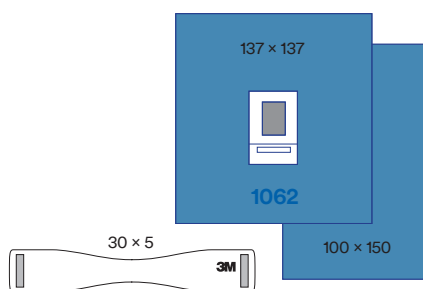

## 1062 Ögonlakan med incisionsfilm och uppsamlingspåse

Storlek	Incisionsyta	Antal / förp	Förp / lev förp
137 cm x 137 cm	8 cm x 10 cm	30	2

- Uppsamlingspåse
- Vätskeavvisande non-woven material

## 1062P001 Ögonset

Produkt	Antal	Storlek	Antal / förp	Förp / lev förp
Ögonlakan 1062	1	137 cm x 137 cm	30	1
Instrumentbordsskydd	1	100 cm x 150 cm		
Ansiktsskydd	1	30 cm x 5 cm		

- Polypropylen
- Polyetylenfilm, blå
- Polyetylenfilm, transparent
- 3M™ Steri-Drape™ non-woven material
- ▨ Högabsorberande yta
- 3M™ Ioban™ antimikrobiell film
- 3M™ Steri-Drape™ incisionsfilm
- ▨ Elastisk film, transparent
- Häftande område
- ▨ Elastisk film, blå

# Ögonkirurgi

155 x 178

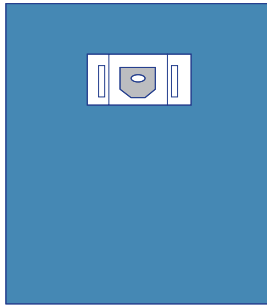

## 1064 Ögonlakan med häftande hål och uppsamlingspåsar

Storlek	Häftande yta	Hålstorlek	Antal / förp	Förp / lev förp
155 cm x 178 cm	12 cm x 9 cm	6 cm x 3 cm	20	2

- 2 Uppsamlingspåsar
- Vätskeavvisande non-woven material

Incisionsfilmer

Allmän kirurgi

Ortopedi

Kardiovaskulärkirurgi / Angiografi

Obstetrik / Gynekologi

Urologi

Ögonkirurgi

**ÖNH- och huvud- / halskirurgi**

Neurokirurgi

Övrig drapering och tillbehör

Rockar

Index produktnummer

# ÖNH- och huvud-/halskirurgi

Ingrepp i ansiktsområdet och huvud-/ halsregionen kan vara svåra att drapera. Därför krävs drapering som är flexibel och anpassningsbar. Komforten är också viktig. Specifika behov i samband med vissa ingrepp i detta område kräver speciallakan med tillförlitlig vidhäftning och optimal vätskekontroll.



## 3M Steri-Drape™ draperingsmaterial

Steri-Drape™ är ett blått, slitstarkt och lågluddande draperingsmaterial. Materialet är ett non-woven material tillverkat av direktbehandlade, syntetiska, långa fibrer vilket ger ett starkt material med lågt fibersläpp. Det gör att du kan arbeta utan att oroa dig för att materialet ska gå sönder vid påfrestning och minimerar risken för kontamination av fibrer i operationssåret. Häftämnet på alla Steri-Drape™ produkter är det samma som det välkända Micropore™, som efter över 50 år på marknaden fortfarande är det mest hudvänliga häftämne vi känner till. Med lite värme och lite tryck får det materialet att sitta på plats genom hela ingreppet och det lämnar inga klisterrester på dina handskar. Steri-Drape™ ger en 100 %-ig barriär över hela ytan.



## 3M plastprodukter för operation

3M plastprodukter för operation är fria från naturgummilatex, PVC och ftalater. Produkternas utformning och kvalitet är anpassade efter de specifika ändamål de är avsedda för och finns i allt från mycket mjuk kvalitet t.ex i kantdukar som 1000-lappen som måste vara skonsamma mot hud och organ till kraftig och slitstark plast i t.ex. uppsamlingspåsar som måste kunna hålla stora vätskemängder.

# ÖNH- och huvud-/halskirurgi

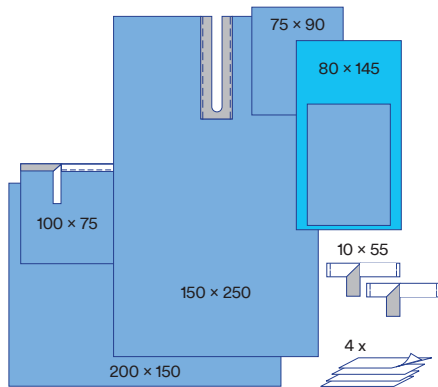

## 9007 ÖNH-set

Produkt	Antal	Storlek	Antal / förp	Förp / lev förp
Op tejp	2	10 cm x 55cm	8	2
Handdukar	4	–		
Assbordspåse	1	80 cm x 145 cm		
Op-handduk	1	75 cm x 90 cm		
Häftande slitslakan	1	150 cm x 250 cm		
Häftande op-handduk	1	100 cm x 75 cm		
Instrumentbordslakan	1	150 cm x 150 cm		

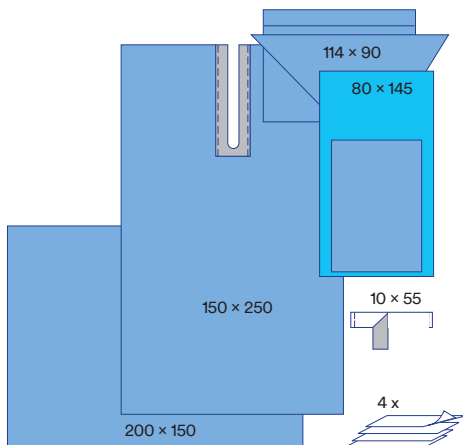

## 9008 Huvud-halsset

Produkt	Antal	Storlek	Antal / förp	Förp / lev förp
Op tejp	1	10 cm x 55 cm	7	2
Handdukar	4	–		
Assbordspåse	1	80 cm x 145 cm		
Huvudduk	1	114 cm x 90 cm		
Häftande slitslakan	1	150 cm x 250 cm		
Instrumentbordslakan	1	200 cm x 150 cm		

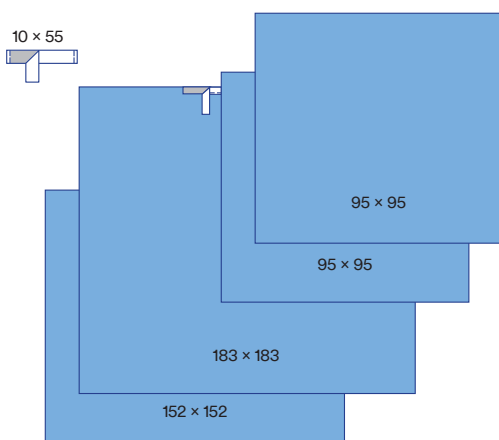

## 9009 Dagkirurgiset huvud/hals

Produkt	Antal	Storlek	Antal / förp	Förp / lev förp
Op tejp	1	10 cm x 55 cm	10	2
Op-handduk	2	95 cm x 95 cm		
Häftande op-handduk	1	183 cm x 183 cm		
Instrumentbordslakan	1	152 cm x 152 cm		

- Polypropylen
- Polyetylenfilm, blå
- Polyetylenfilm, transparent
- 3M™ Steri-Drape™ non-woven material
- Högabsorberande yta
- 3M™ Ioban™ antimikrobiell film
- 3M™ Steri-Drape™ incisionsfilm
- Elastisk film, transparent
- Häftande område
- Elastisk film, blå

## ÖNH- och huvud-/halskirurgi

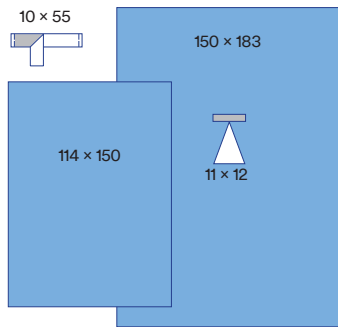

### 9019 Dentalset

Produkt	Antal	Storlek	Antal / förp	Förp / lev förp
Op tejp	1	10 cm x 15 cm	16	2
Häftande hållakan	1	150 cm x 183 cm		
Instrumentbordslakan	1	114 cm x 150 cm		

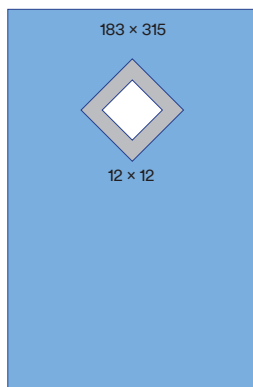

### 9051 Thyroidealakan

Storlek	Hålstorlek	Antal / förp	Förp / lev förp
183 cm x 315 cm	12 cm x 12 cm	15	2

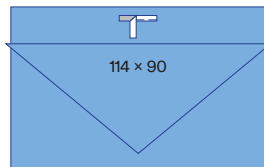

### 9070 Huvudlakan

Storlek	Antal / förp	Förp / lev förp
114 cm x 90 cm	22	4

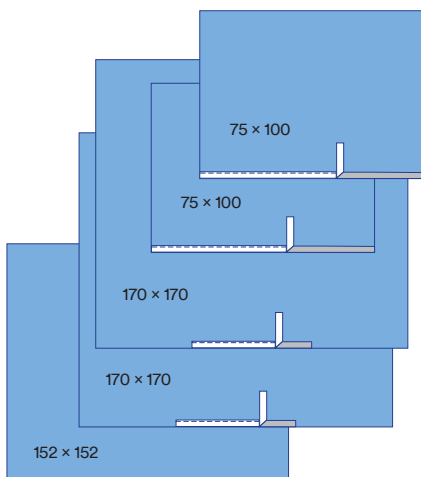

### 9100 Dagkirurgiset bas

Produkt	Antal	Storlek	Antal / förp	Förp / lev förp
Häftande op-handduk	2	100 cm x 75 cm	7	2
Häftande op-handduk	2	170 cm x 170 cm		
Instrumentbordslakan	1	152 cm x 152 cm		

Incisionsfilmer

Allmän kirurgi

Ortopedi

Kardiovaskulärkirurgi / Angiografi

Obstetrik / Gynekologi

Urologi

Ögonkirurgi

ÖNH- och huvud- / halskirurgi

**Neurokirurgi**

Övrig drapering och tillbehör

Rockar

Index produktnummer

# Neurokirurgi

Neurokirurgiska ingrepp tar ofta lång tid och omfattar stora mängder blod och spolvätska. Detta innebär att draperingens vätskehantering är viktig för att upprätthålla en säker miljö för personalen och minska risken för infektion. Eftersom neurokirurgi är extra infektiöskänslig är infektionsförebyggande åtgärder viktiga. Enkel applicering och "allt-i-ett-lösningar" såsom speciallakan eller kundanpassade set kan vara en fördel då neurokirurgiska ingrepp ofta är akuta.

## 3M Steri-Drape™ draperingsmaterial

Steri-Drape™ är ett blått, slitstarkt och lågluddande draperingsmaterial. Materialet är ett non-woven material tillverkat av direktbehandlade, syntetiska, långa fibrer vilket ger ett starkt material med lågt fibersläpp. Det gör att du kan arbeta utan att oroa dig för att materialet ska gå sönder vid påfrestning och minimerar risken för kontamination av fibrer i operationssåret. Häftämnet på alla Steri-Drape™ produkter är det samma som det välkända Micropore™, som efter över 50 år på marknaden fortfarande är det mest hudvänliga häftämne vi känner till. Med lite värme och lite tryck får det materialet att sitta på plats genom hela ingreppet och det lämnar inga klisterrester på dina handskar. Steri-Drape™ ger en 100 %-ig barriär över hela ytan.

## 3M™ Ioban™ 2 antimikrobiell incisionsfilm

Med en incisionsfilm upprättas en mekanisk barriär som hindrar bakterier från huden kring operationssåret att kontaminera såret. Men det finns incisionsfilmer som gör mer än så. Ioban™ 2 är en antimikrobiell incisionsfilm som innehåller jodoform, som långsamt och kontrollerat frisätter en låg nivå fria jodmolekyler från häftämnet. På så vis desinficeras huden kontinuerligt under hela ingreppet och effekten av den preoperativa huddesinfektionen förlängs så att bakterienivån på huden hålls låg under hela operationen.

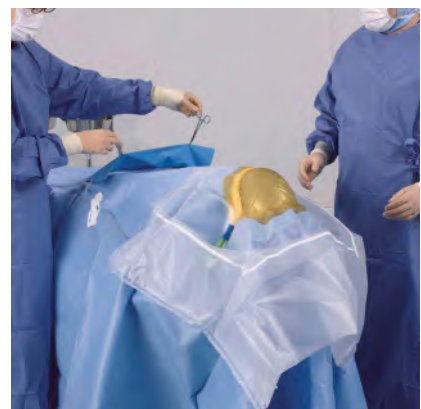

# Neurokirurgi

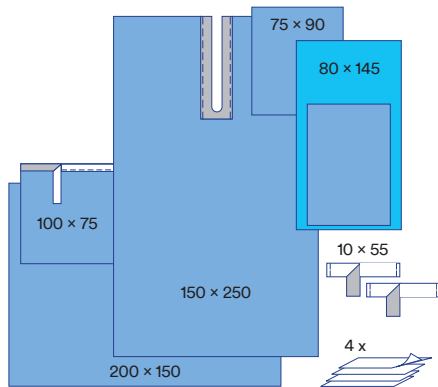

## 9007 ÖNH-set

Produkt	Antal	Storlek	Antal / förp	Förp / lev förp
Op tejp	2	10 cm x 55 cm	8	2
Handdukar	4	–		
Assbordspåse	1	80 cm x 145 cm		
Op-handduk	1	75 cm x 90 cm		
Häftande slitslakan	1	150 cm x 250 cm		
Häftande op-handduk	1	100 cm x 75 cm		
Instrumentbordslakan	1	150 cm x 150 cm		

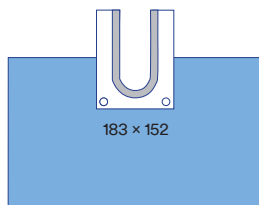

## 9047 Neuroslitslakan med uppsamlingspåse

Storlek	Storlek häftande slits	Antal / förp	Förp / lev förp
183 cm x 152 cm	16 cm x 40 cm	15	2

- Uppsamlingspåse längs hela slitsen
- 2 avtappningsportar

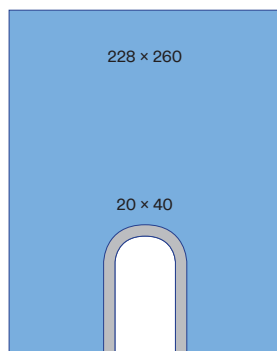

## 9048 Slitslakan

Storlek	Storlek häftande slits	Antal / förp	Förp / lev förp
228 cm x 260 cm	20 cm x 40 cm	15	2

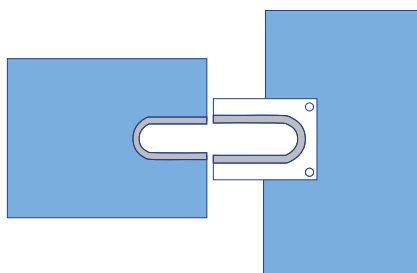

9047 neuroslitslakan och 9048 slitslakan bildar tillsammans ett komplett neuroslitslakan

- Polypropylen
- Polyetylenfilm, blå
- Polyetylenfilm, transparent
- 3M™ Steri-Drape™ non-woven material
- Högabsorberande yta
- 3M™ Ioban™ antimikrobiell film
- 3M™ Steri-Drape™ incisionsfilm
- Elastisk film, transparent
- Häftande område
- Elastisk film, blå

# Neurokirurgi

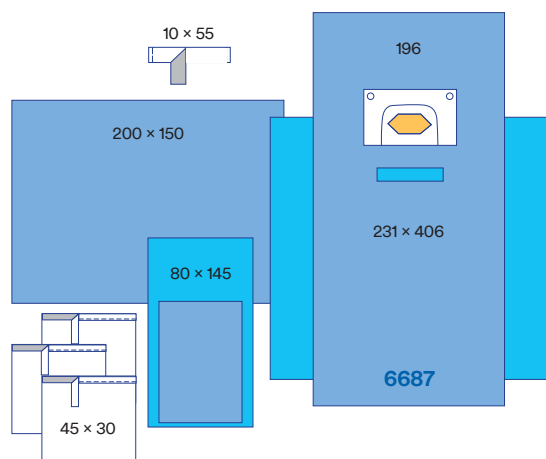

## 6687 Neurolakan med loban™ 2 antimikrobiell incisionsfilm

Storlek	Incisionsyta	Antal / förp	Förp / lev förp
231 cm x 406 cm	24 cm x 37cm	10	1

- Allt-i-ett-lakan med uppsamlingspåse med två avtappningsportar
- Specialdesignat diamantformat incisionsområde

## 6687P Neuroset med loban™ 2 antimikrobiell incisionsfilm

Produkt	Antal	Storlek	Antal / förp	Förp / lev förp
Neurolakan 6687	1	196 cm x 406 cm	7	1
Op tejp	1	10 cm x 55 cm		
Häftande op-handduk	3	45 cm x 30 cm		
Assbordspåse	1	80 cm x 145 cm		
Instrumentbordslakan	1	200 cm x 150 cm		

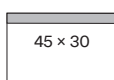

## 1000 Kantduk liten

Storlek	Häftande yta	Antal / förp	Förp / lev förp
45 cm x 30 cm	3 cm	10	4

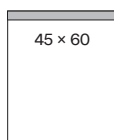

## 1010 Kantduk stor

Storlek	Häftande yta	Antal / förp	Förp / lev förp
45 cm x 60 cm	3 cm	10	4

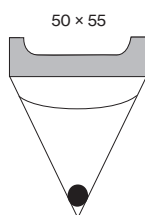

## 1016 Spolpåse

Storlek	Antal / förp	Förp / lev förp
50 cm x 55 cm	10	4

Incisionsfilmer

Allmän kirurgi

Ortopedi

Kardiovaskulärkirurgi / Angiografi

Obstetrik / Gynekologi

Urologi

Ögonkirurgi

ÖNH- och huvud- / halskirurgi

Neurokirurgi

**Övrig drapering och tillbehör**

Rockar

Index produktnummer

# Övrig drapering och tillbehör

3M har ett brett sortiment av tillbehör såsom enklare drapering som passar många olika typer av ingrepp och plastprodukter som uppsamlingspåsar, instrumentskydd, instrumentpåsar mm

## 3M Steri-Drape™ draperingsmaterial

Steri-Drape™ är ett blått, slitstarkt och lågluddande draperingsmaterial. Materialet är ett non-woven material tillverkat av direktbehandlade, syntetiska, långa fibrer vilket ger ett starkt material med lågt fibersläpp. Det gör att du kan arbeta utan att oroa dig för att materialet ska gå sönder vid påfrestning och minimerar risken för kontamination av fibrer i operationssåret. Häftämnet på alla Steri-Drape™ produkter är det samma som det välkända Micropore™, som efter över 50 år på marknaden fortfarande är det mest hudvänliga häftämne vi känner till. Med lite värme och lite tryck får det materialet att sitta på plats genom hela ingreppet och det lämnar inga klisterrester på dina handskar. Steri-Drape™ ger en 100 %-ig barriär över hela ytan.

## 3M plastprodukter för operation

3M plastprodukter för operation är fria från naturgummilatex, PVC och ftalater. Produkternas utformning och kvalitet är anpassade efter det specifika ändamål de är avsedda för och finns i allt från mycket mjuk kvalitet t.ex i kantdukar som 1000-lappen som måste vara skonsamma mot hud och organ till kraftig och slitstark plast i t.ex. uppsamlingspåsar som måste kunna hålla stora vätskemängder. I 3Ms sortiment av plastprodukter för operation ingår ett brett sortiment av instrumentskydd.



## Övrig drapering

### 9026 Hålduk

Storlek	Antal / förp	Förp / lev förp
55 cm x 55 cm	100	4

### 9027 Justerbar hålduk

Produkt	Antal	Storlek	Antal / förp	Förp / lev förp
Justerbar häftande hålduk i två delar	1	100 cm x 75 cm	40	4

### 9027L Justerbar hålduk L

Produkt	Antal	Storlek	Antal / förp	Förp / lev förp
Justerbar häftande hålduk i två delar	1	100 cm x 150 cm	25	4

### 9029 Häftande hålduk

Storlek	Antal / förp	Förp / lev förp
75 cm x 75 cm	40	4

### Häftande slitslakan

Produktnummer	Storlek	Antal / förp	Förp / lev förp
<b>9043</b> Slitsstorlek 7 x 70cm	150 cm x 183 cm	30	2
<b>9044</b> Slitsstorlek 7 x 70cm	150 cm x 250 cm	25	2
<b>9045</b> Slitsstorlek 20 x 100cm	228 cm x 260 cm	15	2
<b>9048</b> Slitsstorlek 20 x 40cm	228 cm x 260 cm	15	2

### 9045R Häftande slitslakan med extra förstärkning

Storlek	Förstärkningsstorlek	Antal / förp	Förp / lev förp
228 cm x 260 cm Slitsstorlek 20 cm x 100 cm	101 x 120 cm	11	2

### Bilaterala slitslakan

Produkt	Storlek	Antal / förp	Förp / lev förp
9046 Bilateralt slitslakan	183 cm x 200 cm Slitsstorlek: 15 cm x 50 cm (35+15 cm)	15	2
9046L Bilateralt slitslakan L	228 cm x 260 cm Slitsstorlek: 44 cm x 100 cm	14	2

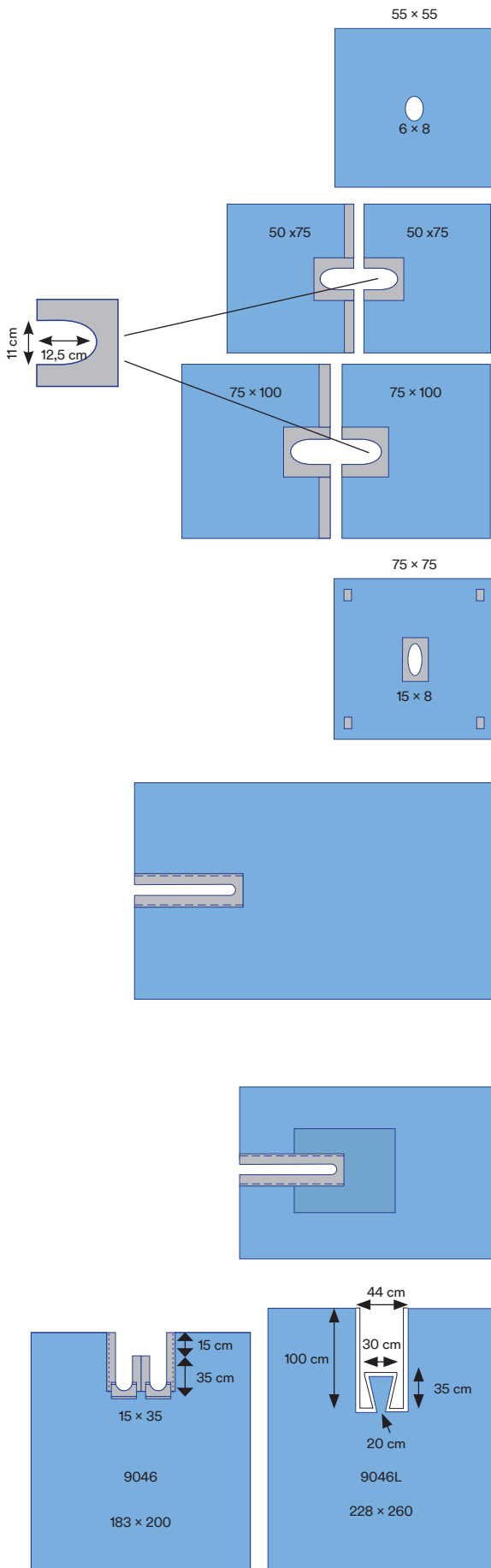

Polypropylen	Polyetylenfilm, blå	Polyetylenfilm, transparent	3M™ Steri-Drape™ non-woven material
Högabsorberande yta	3M™ loban™ antimikrobiell film	3M™ Steri-Drape™ incisionsfilm	Elastisk film, transparent
Häftande område	Elastisk film, blå		

## Övrig drapering

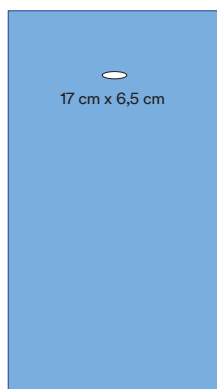

17 cm x 6,5 cm

### 9032NS Hållakan, ovalt

Storlek	Antal / förp	Förp / lev förp
152 cm x 275 cm	50	1

- Endast osterilt, avsett att läggas i kundanpassade set

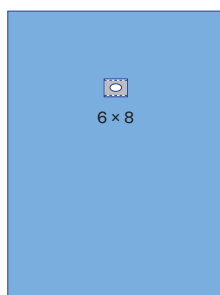

6 x 8

### Häftande hållakan

Produktnummer	Storlek	Antal / förp	Förp / lev förp
Centrerat hål <b>9028</b>	75 cm x 75 cm	40	4
<b>9030</b>	120 cm x 150 cm	20	4
Icke centrerat hål <b>9031</b>	150 cm x 183 cm	25	2

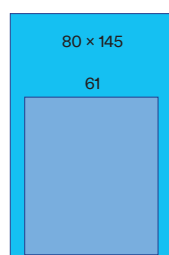

80 x 145

61

### 9035 Assbordspåse

Storlek	Antal / förp	Förp / lev förp
80 cm x 145 cm	40	2

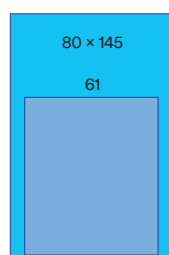

80 x 145

61

### 9039E Förstärkt assbordspåse

Storlek	Antal / förp	Förp / lev förp
80 cm x 145 cm	20	2

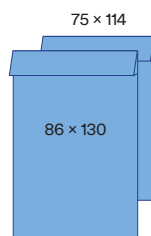

75 x 114

86 x 130

### 9040 Benpåsar (par)

Storlek	Antal / förp	Förp / lev förp
75 cm x 114 cm	12	4

### 9040L Benpåsar L (par)

Storlek	Antal / förp	Förp / lev förp
86 cm x 130 cm	8	4

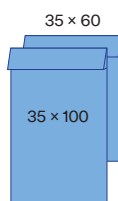

35 x 60

35 x 100

### Armbordsskydd

	Storlek	Antal / förp	Förp / lev förp
<b>9041</b>	35 cm x 60 cm	50	4
<b>9042</b>	35 cm x 100 cm	35	4

## Övrig drapering

### Op-handdukar / instrumentbordslakan

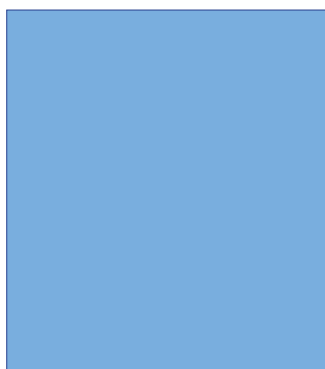

Produktnummer		Storlek	Antal / förp	Förp / lev förp
9067	Förstärkt	37 cm x 45 cm	150	4
9069	Förstärkt	75 cm x 90 cm	30	4
9071	Förstärkt	97 cm x 97 cm	40	4
9072E	Standard	100 cm x 150 cm	30	2
9072	Förstärkt	100 cm x 150 cm	20	4
9074	Förstärkt	152 cm x 152 cm	12	4
9075E	Standard	150 cm x 170 cm	15	2
9077E	Standard	200 cm x 150 cm	15	2
9077	Förstärkt	200 cm x 150 cm	30	2
9077R	Extra förstärkt	200 cm x 150 cm	24	2
9079	Förstärkt	200 cm x 228 cm	20	2

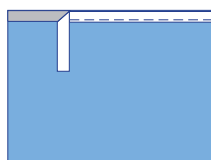

### Häftande op-handdukar

Produktnummer	Storlek	Antal / förp	Förp / lev förp
9083	55 cm x 55 cm	75	4
9084	75 cm x 75 cm	40	4
9085	100 cm x 85 cm	30	4
9085W	115 cm x 97 cm	50	2
9086	100 cm x 75 cm	40	4

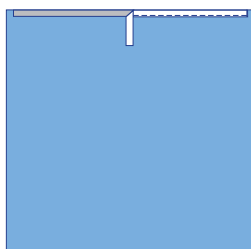

### Häftande op-lakan

Produktnummer	Storlek	Antal / förp	Förp / lev förp
9087	183 cm x 183 cm	25	2
9088	250 cm x 150 cm	25	2
9089	170 cm x 170 cm	22	2
9090	300 cm x 228 cm	12	2

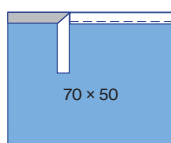

### 9095 Häftande absorptionsduk

Storlek	Antal / förp	Förp / lev förp
70 cm x 50 cm	50	4

### Op tejp

Produktnummer	wStorlek	Antal / förp	Förp / lev förp
9099	10 cm x 55 cm	250	2
9099NW	10 cm x 55 cm	250	2

- Transparent 9099
- Non-woven 9099NW
- Rivbar
- 100% barriär

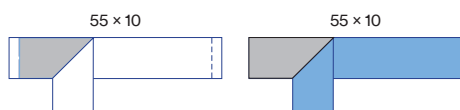

Polypropylen	Polyetylenfilm, blå	Polyetylenfilm, transparent	3M™ Steri-Drape™ non-woven material
Högabsorberande yta	3M™ Ioban™ antimikrobiell film	3M™ Steri-Drape™ incisionsfilm	Elastisk film, transparent
Häftande område	Elastisk film, blå		

## Tillbehör

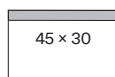

### 1000 Kantduk liten

Storlek	Bredd häftande yta	Antal / förp	Förp / lev förp
45 cm x 30 cm	3 cm	10	4

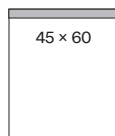

### 1010 Kantduk stor

Storlek	Bredd häftande yta	Antal / förp	Förp / lev förp
45 cm x 60 cm	3 cm	10	4

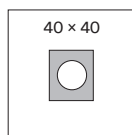

### 1020 Transparent häftande hålduk, S

Storlek	Häftande yta	Antal / förp	Förp / lev förp
40 cm x 40 cm	9.9 cm x 12.5 cm	10	4

- Hålstorlek: 6.3cm

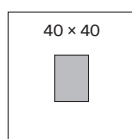

### 1021 Transparent duk S med incisionsfilm

Storlek	Incisionsyta	Antal / förp	Förp / lev förp
40 cm x 40 cm	9.9 cm x 12.5 cm	10	4

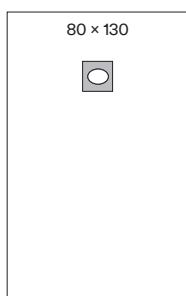

### 1030 Transparent häftande hålduk M

Storlek	Häftande yta	Hålstorlek	Antal / förp	Förp / lev förp
80 cm x 130 cm	10 cm x 12.5 cm	5.1 cm x 7.4 cm	10	4

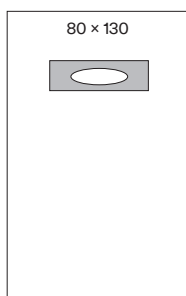

### 1033 Transparent häftande hålduk M, ovalt hål

Storlek	Häftande yta	Hålstorlek	Antal / förp	Förp / lev förp
80 cm x 130 cm	23 cm x 11.5 cm	15 cm x 6 cm	10	4

## Tillbehör

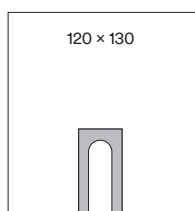

### 1015 Transparent slitslakan

Storlek	Antal / förp	Förp / lev förp
120 cm x 130 cm	10	4

- U-formad häftande slits

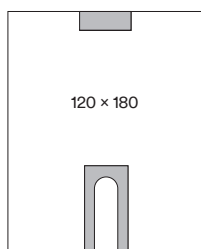

### 1019 Transparent slitslakan L

Storlek	Antal / förp	Förp / lev förp
120 cm x 180 cm	10	4

- U-formad häftande slits
- Häftande område i nedre kanten

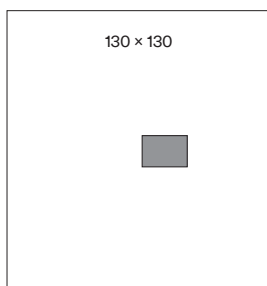

### 1060 Transparent duk M med incisionsfilm

Storlek	Incisionsyta	Antal / förp	Förp / lev förp
130 cm x 130 cm	10 cm x 12.5 cm	10	4

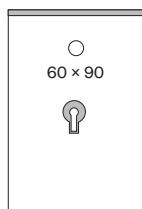

### 1071 Urologilakan

Storlek	Hålstorlek	Antal / förp	Förp / lev förp
60 cm x 90 cm	5 cm	10	4

- Fingertuta i neopren
- Häftande remsa längs övre kanten

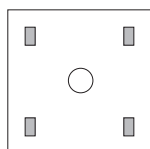

### Sårkantsduk

Produktnummer	Storlek	Ringdiameter	Antal / förp	Förp / lev förp
1073	23 cm x 11.5 cm	15 cm x 6 cm	10	4
1074	90 cm x 90 cm	12.5 cm	10	4
1075	90 cm x 90 cm	17.5 cm	10	4
1076	90 cm x 90 cm	22.5 cm	10	4
1077	90 cm x 90 cm	9.5 cm	10	4

- 4 Häftande ytor
- 1 Flexibel ring

Polypropylen	Polyetylenfilm, blå	Polyetylenfilm, transparent	3M™ Steri-Drape™ non-woven material
Högabsorberande yta	3M™ Ioban™ antimikrobiell film	3M™ Steri-Drape™ incisionsfilm	Elastisk film, transparent
Häftande område	Elastisk film, blå		

## Tillbehör



54

### 9096 Armskydd

Storlek	Antal / förp	Förp / lev förp
54 cm	100	1

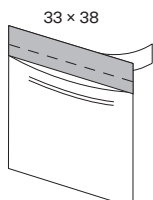

33 x 38

### 9097 Instrumentpåse / skräppåse (L)

Storlek	Antal / förp	Förp / lev förp
33 cm x 38 cm	100	2



### Benpåse "Stockinette"

Produktnummer	Storlek	Antal / förp	Förp / lev förp
<b>9109</b>	20 cm x 76 cm	20	1
<b>9110</b>	30 cm x 122 cm	20	1

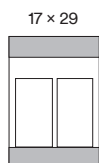

17 x 29

### 1018 Instrumentpåse

Storlek	Antal / förp	Förp / lev förp
17 cm x 29 cm	10	4

- Häftande yta i både över- och underkant
- 2 Fickor

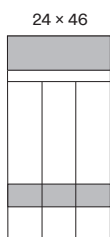

24 x 46

### 1018L Instrumentpåse lång

Storlek	Antal / förp	Förp / lev förp
24 cm x 46 cm	10	4

- Häftande yta i både över- och underkant
- Lämplig för lapraskopiska instrument
- 3 Fickor

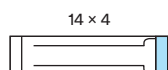

14 x 4

### 1115 Slanghållare

Storlek	Antal / förp	Förp / lev förp
14 cm x 4 cm	100	4

## Tillbehör - uppsamlingspåsar

### 1027 Spolpåse

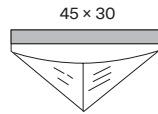

Storlek	Antal / förp	Förp / lev förp
45 cm x 30 cm	10	4

- Häftande remsa i övre kanten

### 1084 Uppsamlingspåse gynekologi

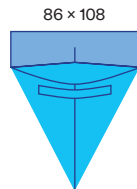

Storlek	Antal / förp	Förp / lev förp
86 cm x 108 cm	30	4

- Ficka för att enkelt få in under patienten

### 2057 Bukpåse med incisionsfilm

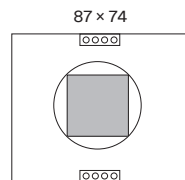

Storlek	Incisionsyta	Antal / förp	Förp / lev förp
87 cm x 74 cm	30 cm x 30 cm	10	4

- 360-grader uppsamlingspåse
- Steri-Drape™ 2 incisionsfilm
- Slanghållare

### 6657 Bukpåse med loban™ 2 antimikrobiell incisionsfilm

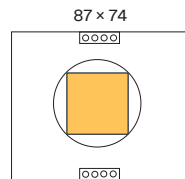

Storlek	Incisionsyta	Antal / förp	Förp / lev förp
87 cm x 74 cm	30 cm x 30 cm	10	4

- 360-grader uppsamlingspåse
- Slanghållare

### 6658 Bukpåse L med loban™ 2 antimikrobiell incisionsfilm

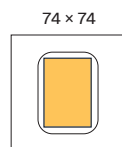

Storlek	Incisionsyta	Antal / förp	Förp / lev förp
74 cm x 74 cm	33 cm x 43 cm	5	4

- 360-grader uppsamlingspåse

### 6659 Bukpåse L med loban™ 2 antimikrobiell incisionsfilm

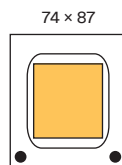

Storlek	Incisionsyta	Antal / förp	Boxes per Case
74 cm x 87 cm	42 cm x 52 cm	5	4

- 360-grader uppsamlingspåse
- 2 avtappningsportar

Polypropylen	Polyetylenfilm, blå	Polyetylenfilm, transparent	3M™ Steri-Drape™ non-woven material
Högabsorberande yta	3M™ loban™ antimikrobiell film	3M™ Steri-Drape™ incisionsfilm	Elastisk film, transparent
Häftande område	Elastisk film, blå		

## Tillbehör - uppsamlingspåsar

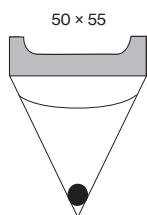

### 1016 Spolpåse

Storlek	Antal / förp	Förp / lev förp
50 cm x 55 cm	10	4

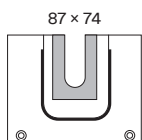

### 1067 U-formad uppsamlingspåse

Storlek	Antal / förp	Förp / lev förp
87 cm x 74 cm	5	4

- U-formad slits med uppsamlingspåse
- 2 Avtappningsportar

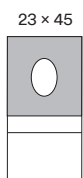

### 1072 Hålduk med uppsamlingspåse

Storlek	Häftande yta	Hålstorlek	Antal / förp	Förp / lev förp
23 cm x 45 cm	23 cm x 25 cm	11 cm x 8.5 cm	10	4

- Storlek uppsamlingspåse: 15.5cm x 23cm

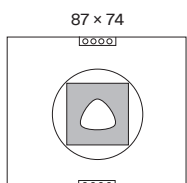

### 2058 Bukpåse med incisionsfilm med triangulärt hål

Storlek	Incisionsyta	Antal / förp	Förp / lev förp
87 cm x 74 cm	30 cm x 30 cm	10	4

- 360-grader uppsamlingspåse
- Slanghållare

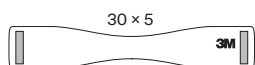

### 8010 Ansiktsskydd

Storlek	Antal / förp
30 cm x 5 cm	100

- Endats osteril

## Tillbehör - instrumentskydd

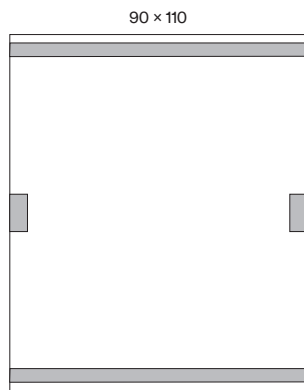

### 1012 Fluoroskopiduk

Storlek	Antal / förp	Förp / lev förp
90 cm x 110 cm	10	4

- Häftande remsor längs både övre och nedre kanten
- 2 häftande ytor på långsidorna

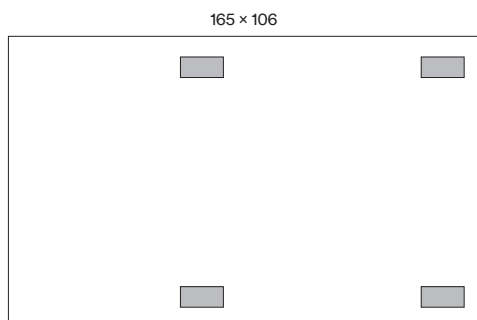

### 1013 Röntgenbildförstärkarduk

Storlek	Antal / förp	Förp / lev förp
165 cm x 106 cm	10	4



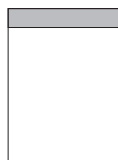





- 4 häftande ytor



### Röntgenkassettskydd

Produktnummer	Storlek	Antal / förp	Förp / lev förp
1008	36 cm x 49 cm	25	1
1009	56 cm x 59 cm	25	1

- Häftande förslutning

 Polypropylen	 Polyetylenfilm, blå	 Polyetylenfilm, transparent	 3M™ Steri-Drape™ non-woven material
 Högabsorberande yta	 3M™ Ioban™ antimikrobiell film	 3M™ Steri-Drape™ incisionsfilm	 Elastisk film, transparent
 Häftande område	 Elastisk film, blå		



Incisionsfilmer

Allmän kirurgi

Ortopedi

Kardiovaskulärkirurgi / Angiografi

Obstetrik / Gynekologi

Urologi

Ögonkirurgi

ÖNH- och huvud- / halskirurgi

Neurokirurgi

Övrig drapering och tillbehör

**Rockar**

Index produktnummer

# Operationsrockar – uppdukning, standard och förstärkt

## 3M™ High Protection (HP) rock – standard, standard kort och förstärkt

Välj säkerhet utan att kompromissa med komforten.

### ...⇒ Säkerhet

- Vätskeavvisande
- Alkoholavvisande
- Starkt material
- Lågt fibersläpp
- Svetsade sömmar
- Överlappning i ryggen
- Design minimerar exponering av bara hudytor
- Generös längd\*

### ...⇒ Komfort

- Lätt i vikt
  - God passform
  - Justerbar halslinning
  - Mjuka muddar
- ...⇒ I enlighet med SS-EN 13795 standard och förstärkt

### SMMS non-woven material

#### Yttre skikt

Spunnen polypropylen: styrka, vätske- och alkoholavvisande

#### 2 mellanskikt

Smält polypropylen: bakteriebarriär

#### Inre skikt

Spunnen polypropylen: styrka, vätskeavvisande

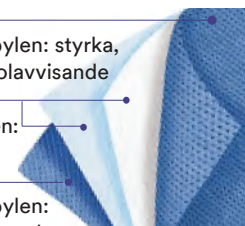

## 3M™ Komfort rock – standard och förstärkt

En säker rock med extra god komfort

### ...⇒ Säkerhet

- Vätskeavvisande
- Alkoholavvisande
- Starkt material
- Överlappning i ryggen
- Design minimerar exponering av bara hudytor
- Generös längd

### ...⇒ Komfort

- Lätt i vikt
  - God passform
  - Justerbar halslinning
  - Matt yta, extra lämplig vid sittande kirurgi
  - Mjukt material och muddar
- ...⇒ I enlighet med SS-EN 13795 standard och förstärkt

### Non-woven material i viskos/ polyester

#### 2 lager

styrka, mjukt, vätske- och alkoholavvisande

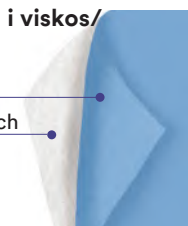

## 3M™ Basrock – standard

Enkel standardrock för torrare ingrepp

### ...⇒ Säkerhet

- Vätskeavvisande
- Starkt material
- Lågt fibersläpp
- Svetsade sömmar
- Överlappning i ryggen

### ...⇒ Komfort

- Lätt i vikt
  - God passform
  - Justerbar halslinning
- ...⇒ I enlighet med SS-EN 13795 standard

### SMMMS non-woven material

#### Yttre skikt

Spunnen polypropylen: styrka, vätskeavvisande

#### 3 mellanskikt

Smält polypropylen: bakteriebarriär

#### Inre

Spunnen polypropylen: styrka, vätskeavvisande

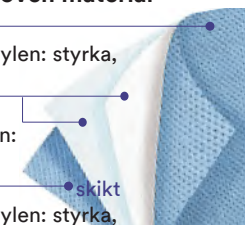

## 3M™ High Protection (HP) rock standard, standard kort och förstärkt

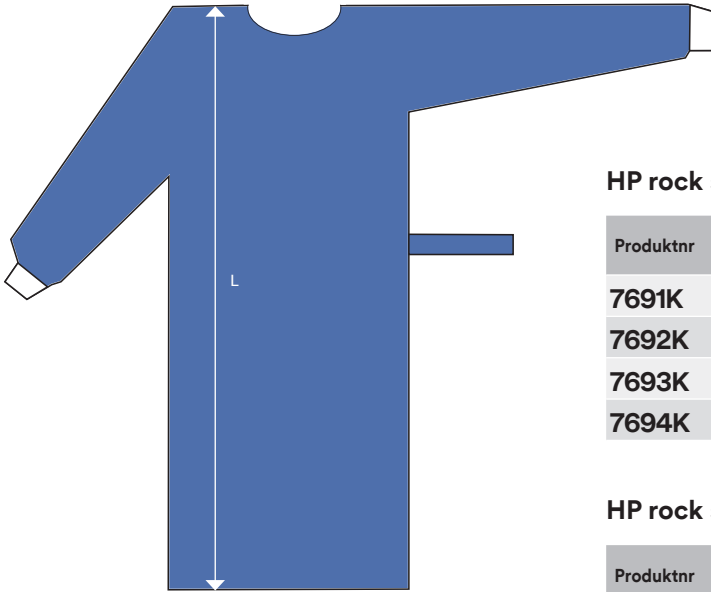

### HP rock standard

Produktnr	Storl	Längd (L, cm)	Antal / förp	Förp / lev förp
<b>7691K</b>	M	132	28	1
<b>7692K</b>	L	142	26	1
<b>7693K</b>	XL	148	24	1
<b>7694K</b>	XXL	156	22	1

### HP rock standard kort

Produktnr	Storl	Längd (L, cm)	Antal / förp	Förp / lev förp
<b>7682C</b>	L	127	30	1
<b>7683C</b>	XL	133	26	1
<b>7684C</b>	XXL	141	24	1

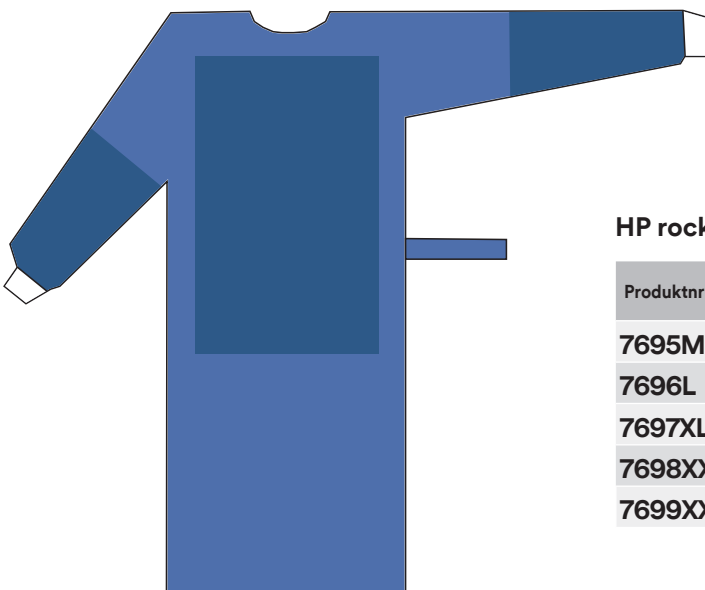

### HP rock förstärkt

Produktnr	Storl	Längd (cm)	Antal / förp	Förp / lev förp
<b>7695M</b>	M	132	22	1
<b>7696L</b>	L	142	20	1
<b>7697XL</b>	XL	148	18	1
<b>7698XXL</b>	XXL	156	16	1
<b>7699XXL</b>	XXXL	162	21	1

Måtten är ungefärliga

## 3M™ Komfortrock – standard och förstärkt

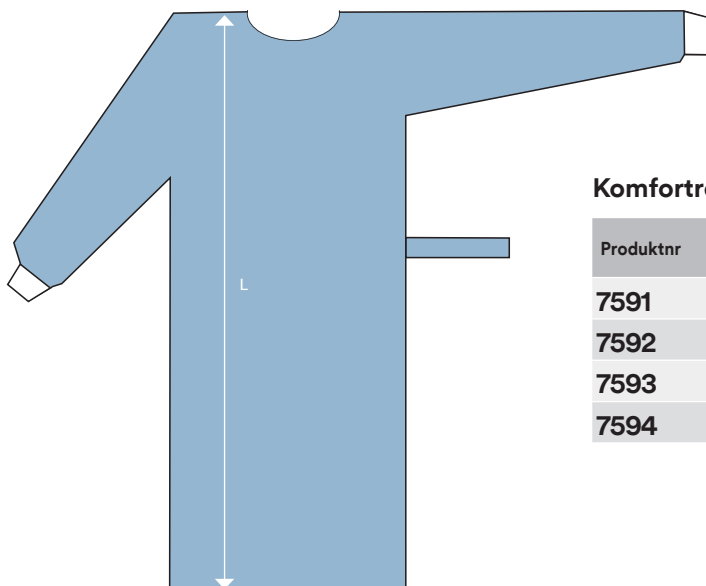

### Komfortrock – standard

Produktnr	Storl	Längd (L, cm)	Antal / förp	Förp / lev förp
<b>7591</b>	M	129	22	1
<b>7592</b>	L	142	20	1
<b>7593</b>	XL	148	18	1
<b>7594</b>	XXL	156	16	1

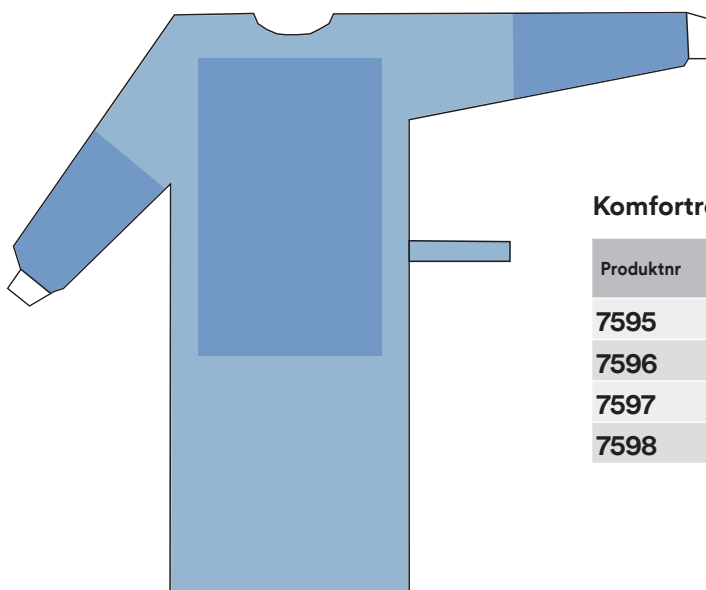

### Komfortrock – förstärkt

Produktnr	Storl	Längd (L, cm)	Antal / förp	Förp / lev förp
<b>7595</b>	M	129	18	1
<b>7596</b>	L	142	18	1
<b>7597</b>	XL	148	16	1
<b>7598</b>	XXL	156	16	1

## 3M™ Basrock – standard

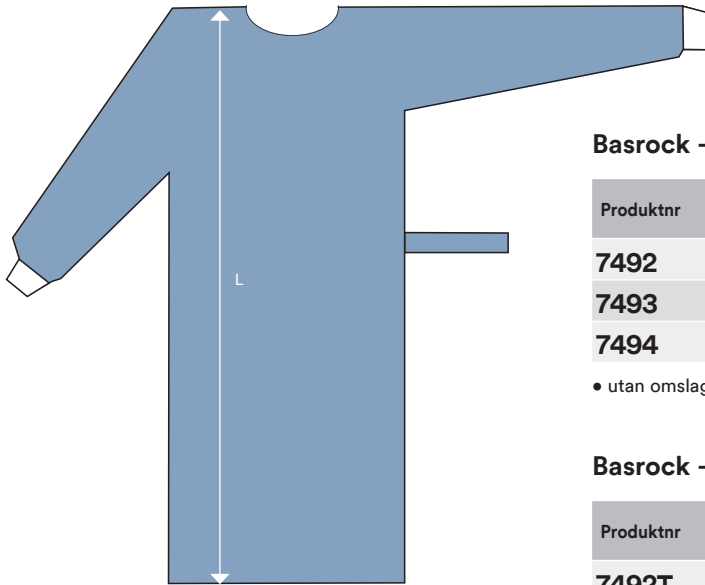

### Basrock – standard, steril

Produktnr	Storl	Längd (L, cm)	Antal / förp	Förp / lev förp
<b>7492</b>	L	127	30	1
<b>7493</b>	XL	133	26	1
<b>7494</b>	XXL	141	24	1

- utan omslag och handdukar

### Basrock – standard, steril med handdukar

Produktnr	Storl	Längd (L, cm)	Antal / förp	Förp / lev förp
<b>7492T</b>	L	127	26	1
<b>7493T</b>	XL	133	24	1
<b>7494T</b>	XXL	141	22	1

- med omslag och 2 handdukar

### Basrock – standard, osteril

Produktnr	Storl	Längd (L, cm)	Antal / förp	Förp / lev förp
<b>7492NS</b>	L	127	60	1
<b>7493NS</b>	XL	133	55	1
<b>7494NS</b>	XXL	141	50	1



Incisionsfilmer

Allmän kirurgi

Ortopedi

Kardiovaskulärkirurgi / Angiografi

Obstetrik / Gynekologi

Urologi

Ögonkirurgi

ENT- och huvud- / halskirurgi

Neurokirurgi

Övrig drapering och tillbehör

Rockar

**Index produktnummer**

# Index produktnummer

Produktnummer incisionsfilmer		Sida	Produktnummer incisionsfilmer		Sida
2035	Incisionsfilm	11	6651	loban™ 2 incisionsfilm	9
2037	Incisionsfilm	11	6640EZ	loban™ 2 incisionsfilm	10
2040	Incisionsfilm	11	6648EZ	loban™ 2 incisionsfilm	10
2045	Incisionsfilm	11	6650EZ	loban™ 2 incisionsfilm	10
2050	Incisionsfilm	11	6651EZ	loban™ 2 incisionsfilm	10
			6661EZ	loban™ 2 incisionsfilm	10
2051	Incisionsfilm	11			
6635	loban™ 2 incisionsfilm	9			
6640	loban™ 2 incisionsfilm	9			
6648	loban™ 2 incisionsfilm	9			
6650	loban™ 2 incisionsfilm	9			

Produktnummer drapering		Sida	Produktnummer drapering		Sida
1000	Kantduk liten	72, 78	1072	Hålduk med uppsamlingspåse	46, 56, 82
1008	Röntgenkassettskydd	83	1073	Sårkantsduk	22, 79
1009	Röntgenkassettskydd	83	1074	Sårkantsduk	22, 79
1010	Kantduk stor	72, 78	1075	Sårkantsduk	22, 79
1012	Fluoroskopiduk	83	1076	Sårkantsduk	22, 79
1013	Röntgenbildförstärkarduk	83	1077	Sårkantsduk	22, 79
1014	Vertikallakan	32	1078	Perineallakan med uppsamlingspåse	46, 56
1015	Transparent slitslakan	32, 79	1079	Gynekologilakan	46, 56
1016	Spolpåse	21, 32, 45, 55, 72, 82	1079P	Gynekologiset	46, 56
1017	Vertikallakan med uppsamlingspåse	32	1080	Gynekologilakan med uppsamlingspåse	46, 56
1017P001	Vertikallakanset	32	1080PD	Gynekologiset	56
1018	Instrumentpåse	80	1081	TUR-lakan	57
1018L	Instrumentpåse lång	80	1081PD	TUR-set	57
1019	Transparent häftande slitslakan L	33, 79	1082	Vaginalabdominallakan för TVT, TOT, prolaps	47, 57
1020	Transparent häftande hålduk, S	61, 78	1083NS	Perineallakan	39
1021	Transparent duk S med incisionsfilm	61, 78	1084	Uppsamlingspåse gynekologi	22,47,81
1022	Ögonduk för refraktiva ingrepp - LASIK	61	1084P	Set med uppsamlingspåse och babyfilt	47
1023	Transparent duk S med incisionsfilm och uppsamlingspåse	61	1090	Angiografilakan femoralt	39
1024	Transparent häftande hålduk, S med uppsamlingspåse	61	1092	Häftande hålduk	22
1027	Spolpåse	81	1094	Knälakan med uppsamlingspåse	33
1030	Transparent häftande hållakan M	62, 78	1115	Slanghållare	33
1031	Laparaskopilakan - ryggläge	21, 45, 55	1135	Picclinelakan	22
1032	Laparaskopilakan - benstödläge	21, 45, 55	1190NS	Angiografilakan	39
1032P	Laparoskopiset - benstödläge	21, 45, 55	1191	Angiografilakan femoralt	39
1033	Transparent häftande hålduk M, ovalt hål	62, 78	1191P	Angiografiset	39
1034	CVK-lakan	22, 38	1193	Angiografilakan med fyra hål	39
1055B	Ögonlakan med incisionsfilm och uppsamlingspåsar	63	1194	Knälakan med uppsamlingspåse	34
1060	Transparent duk M med incisionsfilm	62, 79	1194P	Knäset - artroskopi	34
1061	Transparent duk M med incisionsfilm och uppsamlingspåse	62	2057	Bukpåse med incisionsfilm	22, 47,81
1062	Ögonlakan med incisionsfilm och uppsamlingspåse	63	2058	Bukpåse med incisionsfilm och triangulärt hål	22, 47,81
1062P001	Ögonset	63	2065	Abdominoperineallakan – benstödläge	23, 48, 58
1064	Ögonlakan med häftande hål och uppsamlingspåsar	64	2065P	Abdominoperinealset	23, 48, 58
1065B	Ögonlakan med häftande hål och uppsamlingspåsar	63	6617	Vertikallakan med loban™ 2 antimikrobiell incisionsfilm	34
1067	U-formad uppsamlingspåse	32, 82	6617P001	Vertikallakanset med loban™ 2 antimikrobiell incisionsfilm	34
1071	Urologilakan	56, 79	6619	Vertikallakan L med loban™ 2 antimikrobiell incisionsfilm	34

Produktnummer drapering		Sida	Produktnummer drapering		Sida
6657	Bukpåse med loban™ 2 antimikrobiell incisionsfilm	23, 48, 81	9045	Häftande slitslakan	29, 75
6658	Bukpåse L med loban™ 2 antimikrobiell incisionsfilm	23, 48, 81	9045R	Häftande slitslakan med extra förstärkning	29, 75
6659	Bukpåse XL med loban™ 2 antimikrobiell incisionsfilm	23, 48, 81	9046	Bilateralt slitslakan	37, 75
6665	Abdominoperineallakan med loban™ 2 antimikrobiell incisionsfilm –vvbenstödsläge	24, 49, 58	9046L	Bilateralt slitslakan L	37, 75
6665P001	Abdominoperinealset – benstödsläge	24, 49, 58	9047	Neuroslitslakan med uppsamlingspåse	71
6677	Kardiovaskulärlakan med loban™ 2 antimikrobiell incisionsfilm	38	9048	Slitslakan	71, 75
6677P	Kardiovaskulärset med loban™ 2 antimikrobiell incisionsfilm	38	9050	Häftande hålduk	18, 54
6681	Kardiovaskulärlakan med loban™ 2 antimikrobiell incisionsfilm	38	9050P	Set med häftande hålduk	18
6682	Thoraxlakan med loban™ 2 antimikrobiell incisionsfilm	38	9051	Thyroidealakan	18, 68
6687	Neurolakan med loban™ 2 antimikrobiell incisionsfilm	72	9052	Handlakan	18, 29
6687P	Neuroset med loban™ 2 antimikrobiell incisionsfilm	72	9053	Extremitetslakan	29
6697	Kejsarsnittslakan med loban™ 2 antimikrobiell incisionsfilm	49	9053P	Extremitetsset	29
6697P001	Kejsarsnittset med loban™ 2 antimikrobiell incisionsfilm	49	9054	Hand- och fotlakan	19, 30
7964	Kejsarsnittslakan med Steri-Drape™ 2 incisionsfilm	50	9054P	Hand- och fotset	19, 30
7965	Kejsarsnittslakan med Steri-Drape™ 2 incisionsfilm	50	9055	Höftplastiklakan	30
7965P	Kejsarsnittset	50	9055P	Höftplastikset	30
7966	Kejsarsnittslakan med uppsamlingspåse och triangulärt hål	50	9056	Bilateralt fotlakan	30
8010	Ansiktsskydd	82	9057	Extremitetslakan	30
9000	Universalset	15,27,43,53	9058	Bilateralt knälakan	32
9000L	Universalset stort	15	9062	Laparotomilakan	19
9001	Pediatrikset	15	9063	Laparotomilakan	19, 31
9002	Ortopediset utan assbordspåse	27	9066	Lakan med ficka	20, 44, 54
9003	Cystoskopiset	43, 53	9067	Op-handduk / instrumentbordslakan	77
9004	Extremitetsset	27	9069	Op-handduk / instrumentbordslakan	77
9005	TUR/CYST set	53	9070	Huvudduk	68
9007	ÖNH-set	15, 67,71	9071	Op-handduk / instrumentbordslakan	77
9008	Huvud- /halsset	16, 67	9072	Op-handduk / instrumentbordslakan	77
9009	Dagkirurgiset huvud- /hals	16, 67	9074	Op-handduk / instrumentbordslakanr	77
9010	Universalset utan assbordspåse	16, 28,43,53	9075	Op-handduk / instrumentbordslakan	77
9012	Oropediset	28	9077/ 9077R	Op-handduk / instrumentbordslakan	77
9012L	Ortopediset stort	28	9079	Op-handduk / instrumentbordslakan	77
9014	Extremitetsset	28	9083	Häftande op-handduk	77
9015	Handset	17, 29	9084	Häftande op-handduk	77
9018	Slitslakanset	17, 37	9085	Häftande op-handduk	77
9019	Dentalset	17,68	9085P	Op-handduksset	20
9023	Perinealt hållakan	43, 54	9085W	Häftande op-handduk	77
9026	Hålduk	75	9086	Häftande op-handduk	77
9027	Justerbar häftande hålduk	17, 75	9087	Häftande op-handduk	77
9027L	Justerbar häftande hålduk L	17, 75	9088	Häftande op-handduk	77
9028	Häftande hållakan	78	9089	Häftande op-handduk	77
9029	Häftande hålduk	77	9090	Häftande op-handduk	77
9030	Häftande hållakan	76	9095	Absobtionsduk häftande	77
9031	Häftande hållakan	76	9096	Armskydd	80
9032NS	Hållakan ovalt	76	9097	Instrumentpåse / skärppåse (L)	80
9033NS	Häftande hållakan dental	17	9099	Op tejp	77
9035	Assbordspåse	76	9099NW	Op tejp non-woven	77
9039E	Förstärkt assbordspåse	76	9100	Dagkirurgiset bas	16, 31, 37, 44, 68
9040	Benpåsar (par)	18, 44, 54, 76	9105	Dagkirurgiset gynekologi / urologi	20, 44, 54
9040L	Benpåsar L (par)	18, 44, 54, 76	9106	Dagkirurgiset gynekologi / urologi med upps.påse	20, 45, 55
9041	Armbordsskydd	76	9109	Benpåse "Stockinette"	31, 80
9042	Armbordsskydd	76	9110	Benpåse "Stockinette"	31, 80
9043	Häftande slitslakan	29, 75	9196	Axellakan	31
9044	Häftande slitslakan	29, 75	9196P	Axelset	31

## Index produktnummer

Produktnummer rockar		Storl	Sida	Produktnummer rockar		Storl	Sida
7691K	HP rock - standard	M	87	7492	Basrock – standard	L	89
7692K	HP rock - standard	L	87	7493	Basrock – standard	XL	89
7693K	HP rock - standard	XL	87	7494	Basrock – standard	XXL	89
7694K	HP rock - standard	XXL	87	7492T	Basrock – standard med handdukar	L	89
7682C	HP-rock - standard kort	L	87	7493T	Basrock – standard med handdukar	XL	89
7683C	HP-rock - standard kort	XL	87	7494T	Basrock – standard med handdukar	XXL	89
7684C	HP-rock - standard kort	XXL	87	7492NS	Basrock – standard osteril	L	89
7695C	HP-rock - förstärkt	M	87	7493NS	Basrock – standard osteril	XL	89
7696C	HP-rock - förstärkt	L	87	7494NS	Basrock – standard osteril	XXL	89
7697C	HP-rock - förstärkt	XL	87				
7698C	HP-rock - förstärkt	XXL	89				
<hr/>							
7591	Komfortrock – standard	M	88				
7592	Komfortrock – standard	L	88				
7593	Komfortrock – standard	XL	88				
7594	Komfortrock – standard	XXL	88				
7595	Komfortrock - förstärkt	M	88				
7596	Komfortrock - förstärkt	L	88				
7597	Komfortrock - förstärkt	XL	88				
7598	Komfortrock - förstärkt	XXL	88				



**3M Svenska AB**

Hälsovård

Bollstanäsvägen 3

191 89 Sollentuna

Kundservice: [3M.CustomerCare.SE@mmm.com](mailto:3M.CustomerCare.SE@mmm.com)

[www.3m.se/ipd](http://www.3m.se/ipd)

3M, Ioban och Steri-Drape är registrerade varumärken hos 3M.  
© 3M 2019. Alla rättigheter förbehålls. BR530177-3SE190103