

3M Science.
Applied to Life.™



3M™ Produktkatalog

Perioperativ vård

2016/2017

Incisionsfilmer
Operationsdrapering
Rockar
Kundanpassade set

Hög kvalitet på draperingsmaterial och häftämne

3Ms produkter används av operationspersonal över hela världen. 3M använder innovativa teknologier för att skapa ett avancerat sortiment av produkter för operation av hög kvalitet som du kan lita på. Häftämnen är en av 3Ms kärnteknologier och våra häftande produkter har häftämnen speciellt avsedda för ändamålet. 3M producerar såväl lim och tejp så starkt att det kan hålla samman flygplan, som förband och drapering som är mycket skonsamma mot huden samtidigt som de sitter väl på plats.

Kostnadseffektivitet

3M erbjuder ett brett sortiment av såväl enskilda produkter och enklare set som kundanpassade set utifrån varierande behov och önskemål.

Kundservice

Vår kundservice och våra produktspecialister når du alltid under kontorstid. Vi tillhandahåller hjälp med logistik och rådgivning kring enskilda produkter och håller gärna utbildningar inom flera olika områden för dig och dina kollegor. I vår utbildningsfolder finner du en sammanställning av alla de utbildningar vi erbjuder.



3Ms miljöengagemang

3Ms miljöarbete baseras på att förebygga. Företagets ståndpunkt är att det är bättre att förebygga föroreningar än att försöka bli av med dem i efterhand. Detta koncept innebär att vi fokuserar på att finna sätt att producera produkter av hög kvalitet med färre resurser och med mindre inverkan på vår miljö.

3Ms miljöpolicy omfattar bland annat att;

- i så stor utsträckning som möjligt förebygga föroreningar
- utveckla produkter med minimal inverkan på miljön
- bevara resurser från naturen genom återvinning
- möta och stödja nationella och internationella regelverk

Att bibehålla det sterila fältet

Drapering används för att etablera och bibehålla ett sterilt fält. Därför är det viktigt att välja en drapering som du kan lita på klarar av de påfrestningar den utsätts för. Nedan kan du läsa mer om några av de egenskaper som är viktiga för att en drapering ska nå upp till dina förväntningar.

100% barriär

En drapering som är genomsläpplig för vätska, och därigenom mikroorganismer, kompromissar med det sterila fältet vilket bidrar till en ökad risk för postoperativ sårinfektion. Det är därför en 100% vätskebarriär är så viktig.

Vätskekontroll

En effektiv vätskehantering är viktig för att hålla drapering, rockar och sal så torr som möjligt. Det är också viktigt att draperingsmaterialet är starkt och hållbart såväl i vått som torrt tillstånd och inte delamineras när det utsätts för vätska.

Pålitlig vidhäftning

Häftämnet är till för att hålla draperingen på plats och ge en god isolering av såret. Drapering eller incisionsfilm som lossnar från huden under ingreppet kan ge mikroorganismer möjlighet att kontaminera såret och ge upphov till infektion. Eftersom häftämnet fäster direkt mot huden är det viktigt att det är hudvänligt. För att materialet ska bli enkelt att arbeta med är det en fördel om det inte lämnar häftämnesrester på dina handskar.

Styrka

Många ingrepp innebär att draperingen utsätts för omfattande manipulationer och tunga instrument. Därför är det viktigt att materialet är tillräckligt starkt i alla riktningar.

3M Steri-Drape™ draperingsmaterial

3M Steri-Drape draperingsmaterial är ett blått, starkt och lågluddande non-woven material tillverkat av växtbaserade snabbt återväxande råvaror. Detta minskar miljöpåverkan från medicintekniska engångsmaterial genom minskad förbrukning av fossila bränslen¹ och minskat utsläpp av CO₂¹. Non-woven lagret av draperingen består av 95% växtbaserat innehåll. Mikroorganismer kan förflyttas till det kirurgiska såret genom partiklar från operationsdraperingen. De lågluddande egenskaperna hos 3Ms operationsdrapering minskar risken för mikrobiell överföring. Tack vare de långa polymerfibrerna och den non-woven teknologi som används, överträffar 3Ms operationsdrapering kraven enligt standarden SS-EN 13795 gällande fibersläpp i omgivningen. Häftämnet på alla Steri-Drape produkter är av samma typ som på det välkända Micropore som efter mer än 50 år på marknaden fortfarande är det mest hudvänliga häftämne vi känner till. Med lite värme och tryck får det materialet att sitta på plats genom hela ingreppet och lämnar inga klisterrester på dina handskar. Steri-Drape ger en 100%-ig barriär över hela draperingen tack vare ett laminat av polyetylen.



Den kritiska zonen

Det kritiska området i en drapering definieras som det område som kan komma i direkt kontakt med blod, kroppsvätskor och annan vätska som potentiellt kan bära med sig mikroorganismer och bidra till infektionsspridning. Området i närmast anslutning till incisionen har generellt kallats "den kritiska zonen" men denna traditionella uppfattning om att en definierad zon av draperingen representerar det kritiska området stämmer inte längre med dagens användares förväntningar och behov. I en undersökning som genomfördes 2003 svarade 72% av de tillfrågade kirurgerna att vätska ofta hamnar utanför den traditionella kritiska zonen².

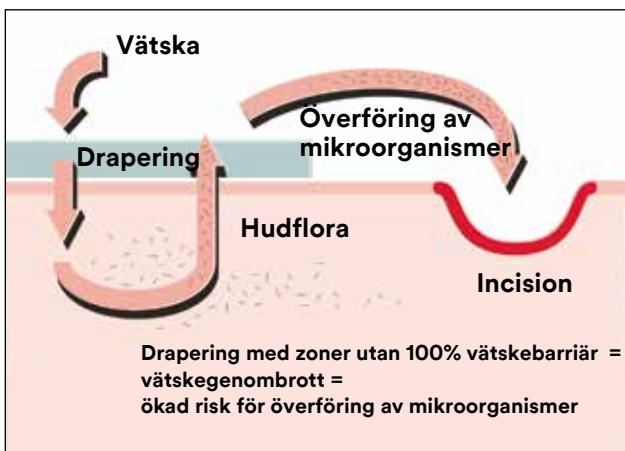

För 3M är hela draperingen en kritisk zon

3M ser hela draperingen som ett kritiskt område. Oavsett var på draperingen vätska tränger igenom utgör detta en risk för infektion och en kompromiss av det sterila fältet. Därför är generellt de produkter som ingår i 3Ms draperingssortiment förstärkta över hela ytan. Det innebär att det är en 100% vätskebarriär över hela draperingen och att materialet är lika oöverträffat starkt i alla delar.

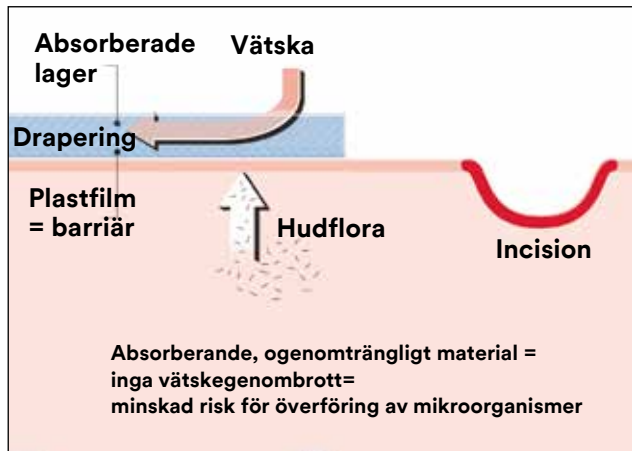

² AAOS enkätundersökning, Feb. 2003. 3M data on file.



Innehållsförteckning

Incisionsfilmer	10 - 14
3M™ Ioban™ 2 antimikrobiell incisionsfilm	11
3M™ Ioban™ EZ antimikrobiell incisionsfilm	12
3M™ Steri-Drape™ 2 incisionsfilm	13
Allmän kirurgi	16 - 26
Ortopedi	28 - 36
Kardiovaskulärkirurgi / Angiografi	38 - 41
Obstetrik / Gynekologi	44 - 52
Urologi	54 - 60
Ögonkirurgi	62 - 66
ÖNH- och huvud-/halskirurgi	68 - 70
Neurokirurgi	72 - 74
Övrig drapering och tillbehör	76 - 86
Rockar	
3M™ HP rock - standard, standard kort och förstärkt	89
3M™ Komfortrock - steril, standard och förstärkt	90
3M™ Basrock - steril och osteril, standard	91
Kundanpassade set	94
Index produktnummer	96 - 98



Incisionsfilm

Allmän kirurgi

Ortopedi

Kardiovaskulär kirurgi / Angiografi

Obstetrik / Gynekologi

Urologi

Ögonkirurgi

ÖNH- och huvud-/ halskirurgi

Neurokirurgi

Övrig drapering och tillbehör

Rockar

Kundanpassade set

Index produktnummer

Incisionsfilm

Postoperativ sårinfektion är en av de vanligaste typerna av vårdrelaterade infektioner. Den vanligaste källan till infektion är varken personal eller omgivning utan patienten själv. Hudceller frisätts hela tiden och dessa kan föra med sig bakterier ur normalfloran, såsom *S.Aureus*, för huden kan vi ju aldrig sterilisera. Dessa bakterier kan förekomma på patientens hud utan att ge upphov till symptom så länge huden är intakt. Vid ett kirurgiskt ingrepp däremot, då hudbarriären skadas, kan de hamna i såret och ge upphov till infektion. Detta är naturligtvis extra allvarligt vid implantatkirurgi och i tider då allt fler bakterier utvecklar resistens, såsom MRSA.

Med en incisionsfilm upprättas en mekanisk barriär som hindrar bakterier från huden kring operationssåret att kontaminera såret. Men det finns incisionsfilmer som gör mer än så. loban™ 2 är en antimikrobiell incisionsfilm som innehåller jodoфор som långsamt och kontrollerat frisätter en låg nivå fria jodmolekyler från häftämnet. På så vis desinficeras huden kontinuerligt under hela ingreppet och effekten av den preoperativa huddesinfektionen förlängs så att bakterienivån på hudytan hålls låg under hela operationen.

loban™ 2 antimikrobiell incisionsfilm

- Innehåller jodoфор, en komplexbunden jodförening, som har jodets breda och snabba antimikrobiella effekt men som är skonsam för huden.
- Filmen är semipermeabel vilket betyder att den tillåter huden att andas men inte ger bakterier möjlighet att tränga igenom.
- Häftämnet är detsamma som gjort Micropore™ känt för sin hudvänlighet och goda vidhäftning. En synergieffekt mellan häftämnet och jodoפורen ger loban 2 en överträffad vidhäftning.

Steri-Drape™ 2 incisionsfilm

- Steri-Drape 2 är en traditionell incisionsfilm som fungerar som en mekanisk barriär med avsikt att hindra rekoloniserande hudflora att förflyttas från patientens hud till såret.
- Filmen är semipermeabel, vilket betyder att den tillåter huden att andas men inte ger bakterier möjlighet att tränga igenom.
- Häftämnet är detsamma som gjort Micropore™ känt för sin hudvänlighet och goda vidhäftning.

3M Steri-Drape draperingsmaterial

3M Steri-Drape draperingsmaterial är ett blått, starkt och lågluddande non-woven material tillverkat av växtbaserade snabbt återväxande råvaror. Detta minskar miljöpåverkan från medicintekniska engångsmaterial genom minskad förbrukning av fossila bränslen¹ och minskat utsläpp av CO₂¹. Non-woven lagret av draperingen består av 95% växtbaserat innehåll.

Mikroorganismer kan förflyttas till det kirurgiska såret genom partiklar från operationsdraperingen. De lågluddande egenskaperna hos 3Ms operationsdrapering minskar risken för mikrobiell överföring.

Tack vare de långa polymerfibrerna och den non-woven teknologi som används, överträffar 3Ms operationsdrapering kraven enligt standarden SS-EN 13795 gällande fibersläpp i omgivningen.

Häftämnet på alla Steri-Drape produkter är av samma typ som på det välkända Micropore som efter mer än 50 år på marknaden fortfarande är det mest hudvänliga häftämne vi känner till. Med lite värme och tryck får det materialet att sitta på plats genom hela ingreppet och lämnar inga klisterrester på dina handskar.

Steri-Drape ger en 100%-ig barriär över hela draperingen tack vare ett laminat av polyetylen.



3M™ Ioban™ 2 antimikrobiell incisionsfilm

15 x 20



6635 Antimikrobiell incisionsfilm

Totalstorlek	Incisionsyta	Antal / förp	Förp / lev förp
15 cm x 20 cm	10 cm x 20 cm	10	4

44 x 35

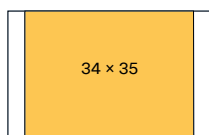

6640 Antimikrobiell incisionsfilm

Totalstorlek	Incisionsyta	Antal / förp	Förp / lev förp
44 cm x 35 cm	34 cm x 35 cm	10	4

66 x 60

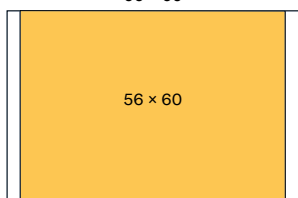

6648 Antimikrobiell incisionsfilm

Totalstorlek	Incisionsyta	Antal / förp	Förp / lev förp
66 cm x 60 cm	56 cm x 60 cm	10	4

66 x 45

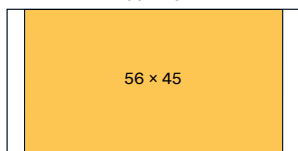

6650 Antimikrobiell incisionsfilm





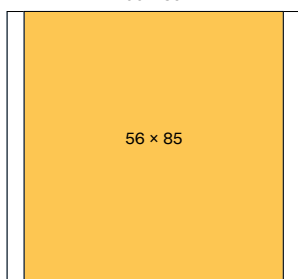





Totalstorlek	Incisionsyta	Antal / förp	Förp / lev förp
66 cm x 45 cm	56 cm x 45 cm	10	4

66 x 85



6651 Antimikrobiell incisionsfilm

Totalstorlek	Incisionsyta	Antal / förp	Förp / lev förp
66 cm x 85 cm	56 cm x 85 cm	10	4

-  Repellerande SMS-material
-  Polyetylenfilm, blå
-  Polyetylenfilm, transparent
-  Absorberande ogenomträngligt draperingsmaterial
-  Högabsorberande yta
-  3M™ Ioban™ antimikrobiell film
-  3M™ Steri-Drape™ incisionsfilm
-  Elastisk film, transparent
-  Häftande område
-  Elastisk film, blå

3M™ Ioban™ EZ antimikrobiell incisionsfilm

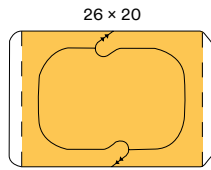

6661EZ Antimikrobiell incisionsfilm med ramsystem

Totalstorlek	Incisionsyta	Antal / förp	Förp / lev förp
30 cm x 20 cm	26 cm x 20 cm	50	2

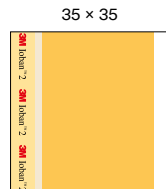

6640EZ Antimikrobiell incisionsfilm

Totalstorlek	Incisionsyta	Antal / förp	Förp / lev förp
60 cm x 35 cm	35 cm x 35 cm	10	4

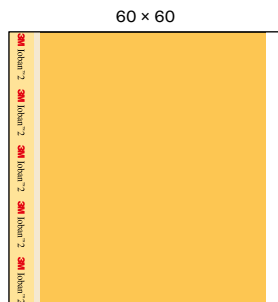

6648EZ Antimikrobiell incisionsfilm

Totalstorlek	Incisionsyta	Antal / förp	Förp / lev förp
90 cm x 60 cm	60 cm x 60 cm	10	4

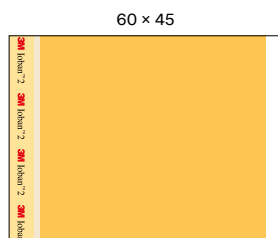

6650EZ Antimikrobiell incisionsfilm

Totalstorlek	Incisionsyta	Antal / förp	Förp / lev förp
90 cm x 45 cm	60 cm x 45 cm	10	4

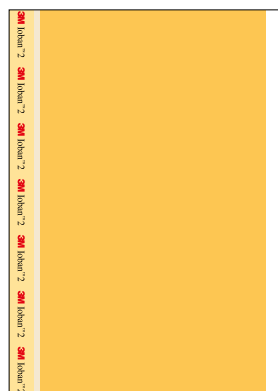

6651EZ Antimikrobiell incisionsfilm

Totalstorlek	Incisionsyta	Antal / förp	Förp / lev förp
90 cm x 85 cm	60 cm x 85 cm	10	4

3M™ Steri-Drape™ 2 incisionsfilm

20 x 20



2035 Incisionsfilm

Totalstorlek	Incisionsyta	Antal / förp	Förp / lev förp
20 cm x 20 cm	10 cm x 20 cm	10	4

38 x 25



2037 Incisionsfilm

Totalstorlek	Incisionsyta	Antal / förp	Förp / lev förp
38 cm x 25 cm	28 cm x 25 cm	10	4

38 x 41

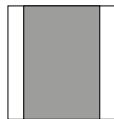

2040 Incisionsfilm

Totalstorlek	Incisionsyta	Antal / förp	Förp / lev förp
38 cm x 41 cm	28 cm x 41 cm	10	4

60 x 45



2045 Incisionsfilm

Totalstorlek	Incisionsyta	Antal / förp	Förp / lev förp
60 cm x 45 cm	50 cm x 45 cm	10	4

90 x 60

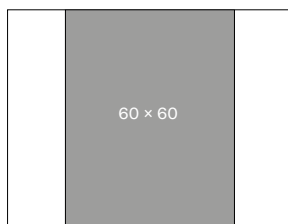

2050 Incisionsfilm

Totalstorlek	Incisionsyta	Antal / förp	Förp / lev förp
90 cm x 60 cm	60 cm x 60 cm	10	4

90 x 85

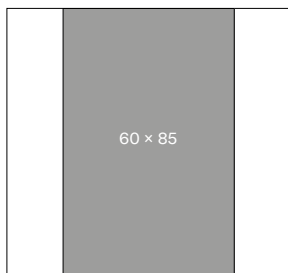

2051 Incisionsfilm

Totalstorlek	Incisionsyta	Antal / förp	Förp / lev förp
90 cm x 85 cm	60 cm x 85 cm	10	4

- Repellerande SMS-material
 Polyetylenfilm, blå
 Polyetylenfilm, transparent
 Absorberande ogenomträngligt draperingsmaterial
- Högabsorberande yta
 3M™ Ioban™ antimikrobiell film
 3M™ Steri-Drape™ incisionsfilm
 Elastisk film, transparent
- Häftande område
 Elastisk film, blå



Incisionsfilm

Allmän kirurgi

Ortopedi

Kardiovaskulär kirurgi / Angiografi

Obstetrik / Gynekologi

Urologi

Ögonkirurgi

ÖNH- och huvud-/ halskirurgi

Neurokirurgi

Övrig drapering och tillbehör

Rockar

Kundanpassade set

Index produktnummer

Allmän kirurgi

Eftersom allmänkirurgiska ingrepp är så varierande krävs det att draperingen är flexibel och anpassningsbar och klarar av den bredd av utmaningar som den kan utsättas för. Dessa omfattar allt från stora vätskemängder vid t.ex. bukkirurgi till långa ingrepp som varar i många timmar.

3M Steri-Drape™ draperingsmaterial

3M Steri-Drape draperingsmaterial är ett blått, starkt och lågluddande non-woven material tillverkat av växtbaserade snabbt återväxande råvaror. Detta minskar miljöpåverkan från medicintekniska engångsmaterial genom minskad förbrukning av fossila bränslen¹ och minskat utsläpp av CO₂¹. Non-woven lagret av draperingen består av 95% växtbaserat innehåll. Mikroorganismer kan förflyttas till det kirurgiska såret genom partiklar från operationsdraperingen. De lågluddande egenskaperna hos 3Ms operationsdrapering minskar risken för mikrobiell överföring. Tack vare de långa polymerfibrerna och den non-woven teknologi som används, överträffar 3Ms operationsdrapering kraven enligt standarden SS-EN 13795 gällande fibersläpp i omgivningen. Häftämnet på alla Steri-Drape produkter är av samma typ som på det välkända Micropore som efter mer än 50 år på marknaden fortfarande är det mest hudvänliga häftämne vi känner till. Med lite värme och tryck får det materialet att sitta på plats genom hela ingreppet och lämnar inga klisterrester på dina handskar. Steri-Drape ger en 100%-ig barriär över hela draperingen tack vare ett laminat av polyetylen.

3M plastprodukter för operation

3M plastprodukter för operation är fria från naturgummilatex, PVC och ftalater. Produkternas utformning och kvalitet är anpassade efter de specifika ändamål de är avsedda för och finns i allt från mycket mjuk kvalitet t.ex i tarmpåsar som måste vara skonsamma mot hud och organ till kraftig och slitstark plast i t.ex. uppsamlingspåsar som måste kunna hålla stora vätskemängder.



Allmän kirurgi

9000 Universalset

Produkt	Antal	Storlek	Antal / förp	Förp / lev förp
Op tejp	1	10 cm x 55 cm	7	2
Handdukar	4	-		
Assbordspåse	1	80 cm x 145 cm		
Häftande op-handduk	2	100 cm x 75 cm		
Häftande op-lakan (M)	1	183 cm x 183 cm		
Häftande op-lakan (L)	1	250 cm x 150 cm		
Instrumentbordslakan	1	200 cm x 150 cm		

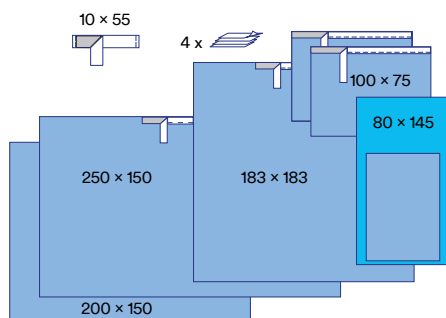

9000L Universalset stort

Produkt	Antal	Storlek	Antal / förp	Förp / lev förp
Op tejp	1	10 cm x 55 cm	5	2
Handdukar	4	-		
Assbordspåse	1	80 cm x 145 cm		
Häftande op-handduk	2	100 cm x 75 cm		
Häftande op-lakan (M)	1	183 cm x 183 cm		
Häftande op-lakan (XL)	1	300 cm x 228 cm		
Instrumentbordslakan	1	200 cm x 150 cm		

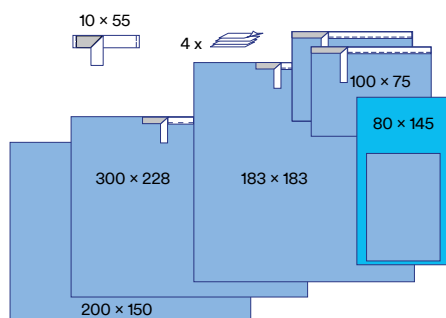

9001 Pediatrikset

Produkt	Antal	Storlek	Antal / förp	Förp / lev förp
Op tejp	1	10 cm x 55 cm	7	2
Handdukar	4	-		
Assbordspåse	1	80 cm x 145 cm		
Häftande op-handdukar	2	75 cm x 75 cm		
Häftande op-lakan (M)	1	183 cm x 183 cm		
Häftande op-lakan (L)	1	250 cm x 150 cm		
Instrumentbordslakan	1	200 cm x 150 cm		
Med smalt häftämningsområde (2.5 cm)				

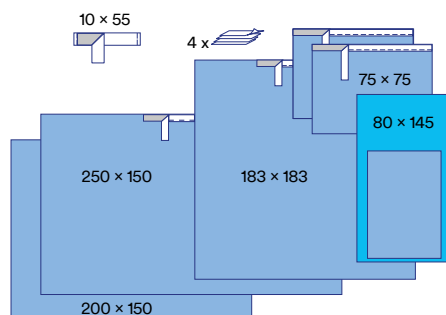

9007 ÖNH-set

Produkt	Antal	Storlek	Antal / förp	Förp / lev förp
Op tejp	2	10 cm x 55 cm	8	2
Handdukar	4	-		
Assbordspåse	1	80 cm x 145 cm		
Op-handduk	1	75 cm x 90 cm		
Häftande slitslakan	1	150 cm x 250 cm		
Häftande op-handduk	1	100 cm x 75 cm		
Instrumentbordslakan	1	150 cm x 150 cm		

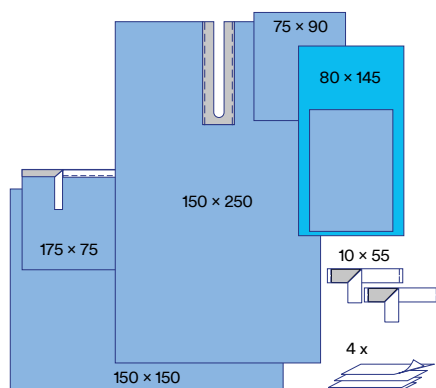

- Repellerande SMS-material
- Polyetylenfilm, blå
- Polyetylenfilm, transparent
- Absorberande ogenomträngligt draperingsmaterial
- Högabsorberande yta
- 3M™ Ioban™ antimikrobiell film
- 3M™ Steri-Drape™ incisionsfilm
- Elastisk film, transparent
- Häftande område
- Elastisk film, blå

Allmän kirurgi

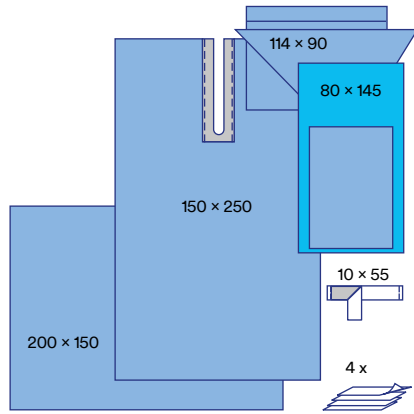

9008 Huvud-hals-set

Produkt	Antal	Storlek	Antal / förp	Förp / lev förp
Op tejp	1	10 cm x 55 cm	7	2
Handdukar	4	–		
Assbordspåse	1	80 cm x 145 cm		
Huvudduk	1	114 cm x 90 cm		
Häftande slitslakan	1	150 cm x 250 cm		
Instrumentbordslakan	1	250 cm x 150 cm		

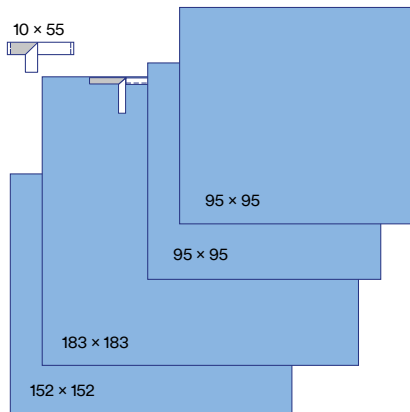

9009 Dagkirurgiset huvud/hals

Produkt	Antal	Storlek	Antal / förp	Förp / lev förp
Op tejp	1	10 cm x 55 cm	10	2
Häftande op-handduk	2	95 cm x 95 cm		
Häftande op-lakan (M)	1	183 cm x 183 cm		
Instrumentbordslakan	1	152 cm x 152 cm		

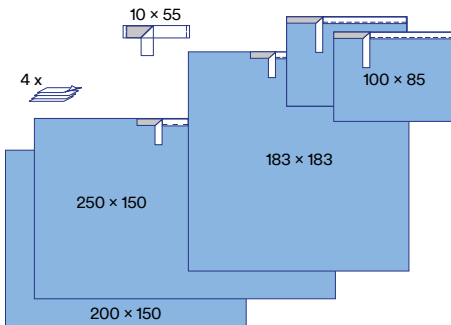

9010 Universalset utan assbordspåse

Produkt	Antal	Storlek	Antal / förp	Förp / lev förp
Op tejp	1	10 cm x 55 cm	7	2
Handdukar	4	–		
Häftande op-handduk	2	100 cm x 85 cm		
Häftande op-lakan (M)	1	183 cm x 183 cm		
Häftande op-lakan (L)	1	250 cm x 150 cm		
Instrumentbordslakan	1	250 cm x 150 cm		

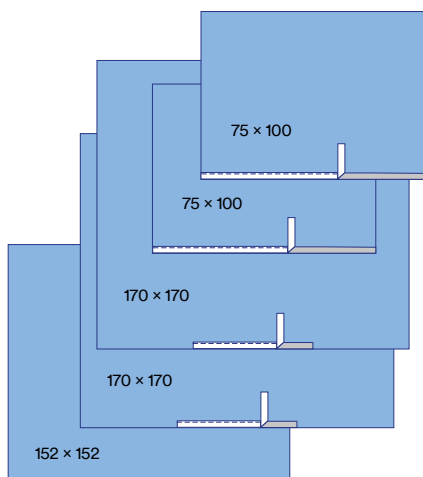

9100 Dagkirurgiset bas

Produkt	Antal	Storlek	Antal / förp	Förp / lev förp
Häftande op-handduk	2	100 cm x 75 cm	7	2
Häftande op-lakan	2	170 cm x 170 cm		
Instrumentbordslakan	1	152 cm x 152 cm		

Allmän kirurgi

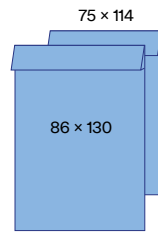

9040 Benpåsar (par)

Storlek	Antal / förp	Förp / lev förp
75 cm x 114 cm	12	4

9040L Benpåsar L (par)

Storlek	Antal / förp	Förp / lev förp
86 cm x 130 cm	8	4

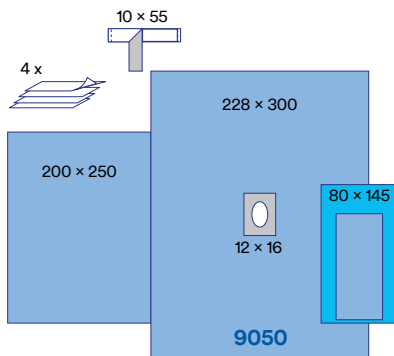

9050 Häftande hållakan

Storlek	Hålstorlek	Antal / förp	Förp / lev förp
228 cm x 300 cm	12 cm x 16 cm	10	2

9050P Set med häftande hållakan

Produkt	Antal	Hålstorlek	Storlek	Antal / förp	Förp / lev förp
Op tejp	1		10 cm x 55 cm	7	2
Handdukar	4		–		
Assbordspåse	1		80 cm x 145 cm		
Häftande hållakan	1	12 x 16 cm	228 cm x 300 cm		
Instrumentbordslakan	1		200 cm x 150 cm		

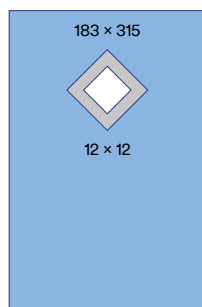

9051 Thyroidealakan

Storlek	Hålstorlek	Antal / förp	Förp / lev förp
183 cm x 315 cm	12 cm x 12 cm	15	2

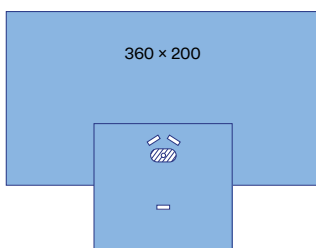

9052 Handlakan

Storlek	Hålstorlek	Antal / förp	Förp / lev förp
360 cm x 200 cm	3 cm	9	2

Allmän kirurgi

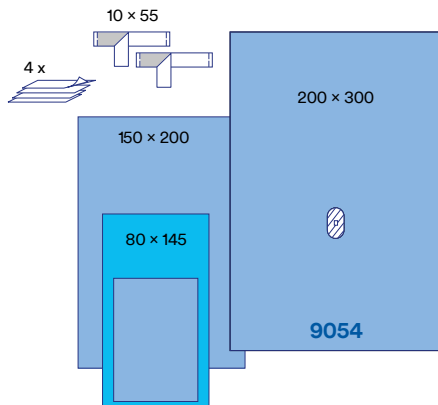

9054 Hand- och fotlakan

Storlek	Hålstorlek	Antal / förp	Förp / lev förp
200 cm x 300 cm	3 cm	12	2

9054P Hand- och fotset

Produkt	Antal	Storlek	Antal / förp	Förp / lev förp
Op tejp	2	10 cm x 55 cm	7	2
Handdukar	4	-		
Assbordspåse	1	80 cm x 145 cm		
Hand- och fotlakan	1	200 cm x 300 cm		
Instrumentbordslakan	1	150 cm x 200 cm		

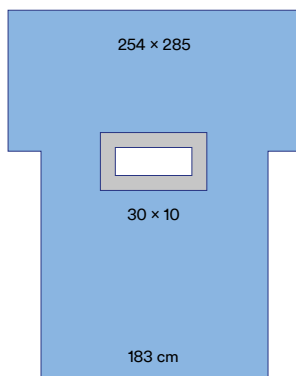

9062 Laparatomilakan, häftande hål

Storlek	Hålstorlek	Antal / förp	Förp / lev förp
254 cm x 285 cm	30 cm x 10 cm	12	2

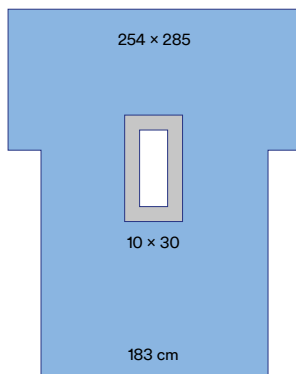

9063 Laparatomilakan, häftande hål

Storlek	Hålstorlek	Antal / förp	Förp / lev förp
254 cm x 285 cm	10 cm x 30 cm	10	2

Repellerande SMS-material	Polyetylenfilm, blå	Polyetylenfilm, transparent	Absorberande ogenomträngligt draperingsmaterial
Högabsorberande yta	3M™ Ioban™ antimikrobiell film	3M™ Steri-Drape™ incisionsfilm	Elastisk film, transparent
Häftande område	Elastisk film, blå		

Allmän kirurgi

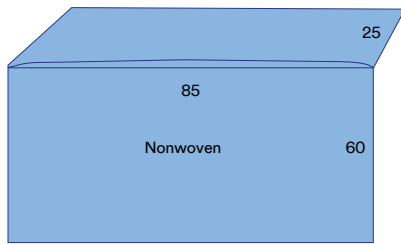

9066 Lakan med ficka

Storlek	Antal / förp	Förp / lev förp
85 cm x 85 cm	30	4

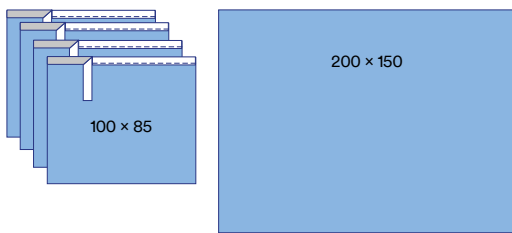

9085P Op-handduksset

Produkt	Antal	Storlek	Antal / förp	Förp / lev förp
Häftande op-handduk	4	100 cm x 85 cm	11	2
Instrumentbordslakan	1	200 cm x 150 cm		

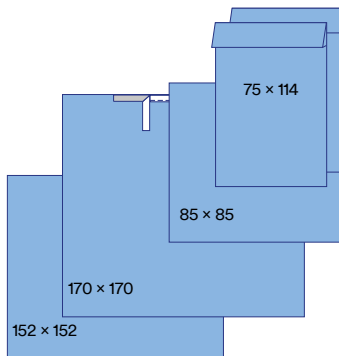

9105 Dagkirurgiset gynekologi / urologi

Produkt	Antal	Storlek	Antal / förp	Förp / lev förp
Lakan med ficka	1	85 cm x 85 cm	7	2
Benpåsar	2	75 cm x 114 cm		
Häftande op-lakan	1	170 cm x 170 cm		
Instrumentbordslakan	1	152 cm x 152 cm		

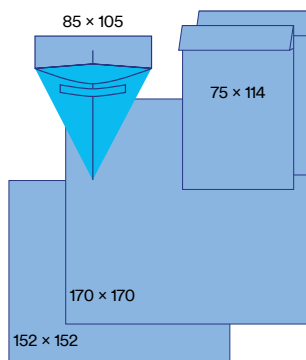

9106 Dagkirurgiset gynekologi / urologi med uppsamlingspåse

Produkt	Antal	Storlek	Antal / förp	Förp / lev förp
Uppsamlingspåse gynekologi, trätt	1	85 cm x 105 cm	7	2
Benpåsar	2	75 cm x 114 cm		
Häftande op-lakan	1	170 cm x 170 cm		
Instrumentbordslakan	1	152 cm x 152 cm		

Allmän kirurgi

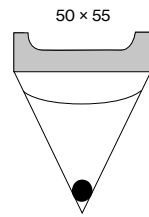

1016 Spolpåse

Storlek	Antal / förp	Förp / lev förp
50 cm x 55 cm	10	4

- Häftande bred remsa
- 1 Avtappningsport

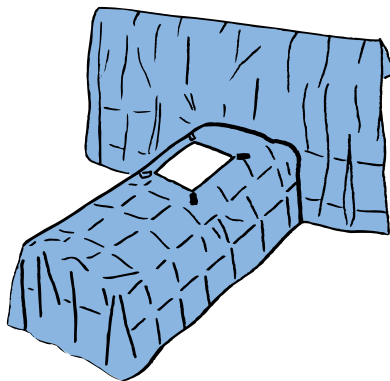

1031 Laparoskopilakan - ryggläge

Storlek	Hålstorlek	Antal / förp	Förp / lev förp
285 cm x 182 cm	27 cm x 30 cm	10	2

- 4 Slanghållare
- Häftande hål

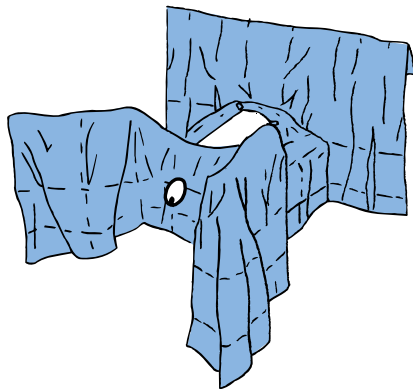

1032 Laparoskopilakan - benstödsläge

Storlek	Hålstorlek	Antal / förp	Förp / lev förp
241 cm x 228 cm	27 cm x 30 cm	8	2

- 4 Slanghållare
- Häftande hål perinealt 12 cm x 15.5 cm
- Häftande abdominalt hål

1032P Laparoskopiset - benstödsläge

Produkt	Antal	Storlek	Antal / förp	Förp / lev förp
Laparoskopilakan	1	241 cm x 228 cm	5	2
Instrumentbordslakan		200 cm x 150 cm		
Handdukar	4	-		
Assbordspåse	1	80 cm x 145 cm		

- | | | | |
|---------------------------|--------------------------------|--------------------------------|---|
| Repellerande SMS-material | Polyetylenfilm, blå | Polyetylenfilm, transparent | Absorberande ogenomträngligt draperingsmaterial |
| Högabsorberande yta | 3M™ Ioban™ antimikrobiell film | 3M™ Steri-Drape™ incisionsfilm | Elastisk film, transparent |
| Häftande område | Elastisk film, blå | | |

Allmän kirurgi

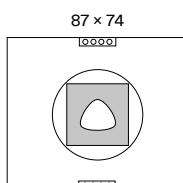
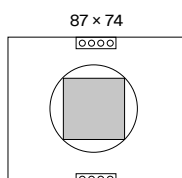
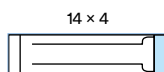
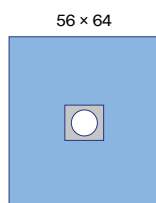
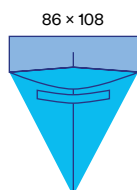
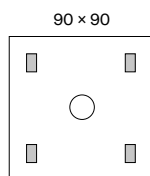
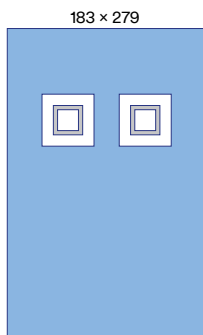
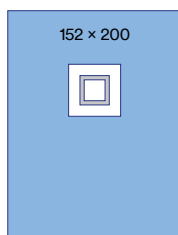

1034NS CVK-lakan

Storlek	Antal / förp	Förp / lev förp
152 cm x 200 cm Hålstorlek 10 cm x 10 cm	22	2

1135 Picclinelakan

Storlek	Antal / förp	Förp / lev förp
183 cm x 279 cm Hålstorlek: 15 cm x 13 cm	15	2

Sårkantsduk

Produktnummer	Storlek	Ringdiameter	Antal / förp	Förp / lev förp
1073	23 cm x 11.5 cm	15 cm x 6 cm	10	4
1074	90 cm x 90 cm	12.5 cm	10	4
1075	90 cm x 90 cm	17.5 cm	10	4
1076	90 cm x 90 cm	22.5 cm	10	4
1077	90 cm x 90 cm	9.5 cm	10	4

- 4 Häftande ytor
- 1 Flexibel ring

1084 Uppsamlingspåse gynekologi

Storlek	Antal / förp	Förp / lev förp
86 cm x 108 cm	30	4

- Trattformad, blå uppsamlingspåse med ficka för enkel applicering

1092 Häftande hålduk

Storlek	Hålstorlek	Antal / förp	Förp / lev förp
56 cm x 64 cm	6.3 cm	25	4

1115 Slanghållare

Storlek	Antal / förp	Förp / lev förp
14 cm x 4 cm	100	4

2057 Bukpåse med incisionsfilm

Storlek	Incisionsyta	Antal / förp	Förp / lev förp
87 cm x 74 cm	30 cm x 30 cm	10	4

- 360-grader uppsamlingspåse
- Steri-Drape™ 2 incisionsfilm
- Slanghållare

2058 Bukpåse med incisionsfilm och triangulärt hål

Storlek	Incisionsyta	Antal / förp	Förp / lev förp
87 cm x 74 cm	30 cm x 30 cm	10	4

- 360-grader uppsamlingspåse
- Steri-Drape™ 2 incisionsfilm
- Slanghållare

Allmän kirurgi

2065 3M™ Abdominoperineallakan - benstödsläge

Storlek	Hålstorlek	Antal / förp	Förp / lev förp
195 cm x 271 cm	41 cm x 45 cm	8	2

- Slanghållare
- Perinealt häftande hål 12 cm x 15.5 cm

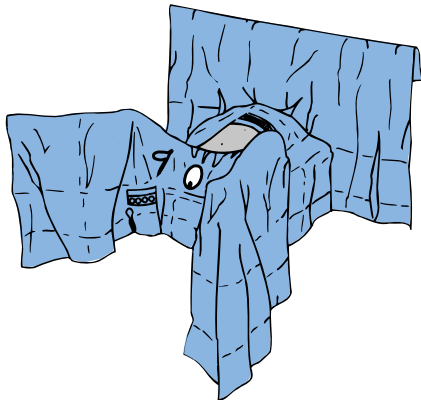

2065P Abdominoperinealset - benstödsläge

Produkt	Antal	Storlek	Antal / förp	Förp / lev förp
Abdominoperineallakan	1	195 cm x 271 cm	5	2
Instrumentbordslakan	1	100 cm x 150 cm		
Assbordspåse	1	80 cm x 145 cm		
Op-handduk	1	75 cm x 90 cm		
Handdukar	4	–		

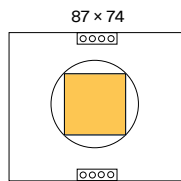

6657 Bukpåse med loban™ 2 antimikrobiell incisionsfilm

Storlek	loban 2 incisionsyta	Antal / förp	Förp / lev förp
87 cm x 74 cm	30 cm x 30 cm	10	4

- 360 grader uppsamlingspåse
- Slanghållare

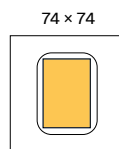

6658 Bukpåse L med loban™ 2 antimikrobiell incisionsfilm

Storlek	loban 2 incisionsyta	Antal / förp	Förp / lev förp
74 cm x 74 cm	33 cm x 43 cm	5	4

- 360 grader uppsamlingspåse

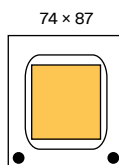

6659 Bukpåse XL med loban™ 2 antimikrobiell incisionsfilm

Storlek	loban 2 incisionsyta	Antal / förp	Förp / lev förp
74 cm x 87 cm	42 cm x 52 cm	5	4

- 360 grader uppsamlingspåse
- 2 Avtappningsportar

Repellerande SMS-material	Polyetylenfilm, blå	Polyetylenfilm, transparent	Absorberande ogenomträngligt draperingsmaterial
Högabsorberande yta	3M™ loban™ antimikrobiell film	3M™ Steri-Drape™ incisionsfilm	Elastisk film, transparent
Häftande område	Elastisk film, blå		

Allmän kirurgi

6665 3M™ Ioban™ 2 Abdominoperineallakan - benstödsläge

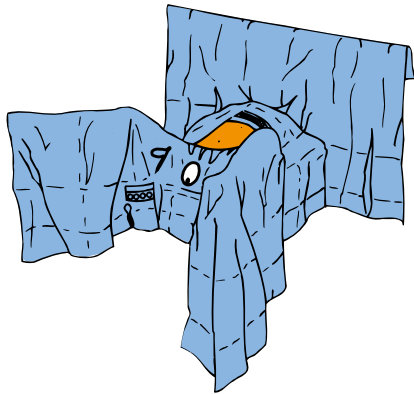

Storlek	Incisionsyta	Antal / förp	Förp / lev förp
200 cm x 270 cm	35 cm x 46 cm	10	1

- Slanghållare
- Perinealt häftande hål 12 cm x 15.5 cm

6665P001 3M™ Ioban™ 2 Abdominoperinealset - benstödsläge

Produkt	Antal	Storlek	Antal / förp	Förp / lev förp
Abdominoperineallakan	1	200 cm x 270 cm	10	1
Instrumentbordslakan	1	100 cm x 150 cm		
Assbordspåse	1	80 cm x 145 cm		
Op-handduk	1	75 cm x 90 cm		
Handdukar	4	–		

Incisionsfilmer

Allmän kirurgi

Ortopedi

Kardiovaskulärkirurgi / Angiografi

Obstetrik / Gynekologi

Urologi

Ögonkirurgi

ÖNH- och huvud-/ halskirurgi

Neurokirurgi

Övrig drapering och tillbehör

Rockar

Kundanpassade set

Index produktnummer

Ortopedi

Vid ortopediska ingrepp krävs en stark drapering som tål tunga instrument och kraftiga manipulationer. Ortopediska ingrepp omfattar implantat som är extra infektionskänsliga. Därför är fokus på infektionsförebyggande åtgärder extra viktigt.

3M Steri-Drape™ draperingsmaterial

3M Steri-Drape draperingsmaterial är ett blått, starkt och lågluddande non-woven material tillverkat av växtbaserade snabbt återväxande råvaror. Detta minskar miljöpåverkan från medicintekniska engångsmaterial genom minskad förbrukning av fossila bränslen¹ och minskat utsläpp av CO₂¹. Non-woven lagret av draperingen består av 95% växtbaserat innehåll.

Mikroorganismer kan förflyttas till det kirurgiska såret genom partiklar från operationsdraperingen. De lågluddande egenskaperna hos 3Ms operationsdrapering minskar risken för mikrobiell överföring.

Tack vare de långa polymerfibrerna och den non-woven teknologi som används, överträffar 3Ms operationsdrapering kraven enligt standarden SS-EN 13795 gällande fibersläpp i omgivningen.

Häftämnet på alla Steri-Drape produkter är av samma typ som på det välkända Micropore som efter mer än 50 år på marknaden fortfarande är det mest hudvänliga häftämne vi känner till. Med lite värme och tryck får det materialet att sitta på plats genom hela ingreppet och lämnar inga klisterrester på dina handskar.

Steri-Drape ger en 100%-ig barriär över hela draperingen tack vare ett laminat av polyetylen.

3M plastprodukter för operation

3M plastprodukter för operation är fria från naturgummilates, PVC och ftalater. Produkternas utformning och kvalitet är anpassade efter de specifika ändamål de är avsedda för och finns i allt från mycket mjuk kvalitet t.ex i tarpåsar som måste vara skonsamma mot hud och organ till kraftig och slitstark plast i t.ex. uppsamlingspåsar som måste kunna hålla stora vätskemängder.

3M™ loban™ 2 antimikrobiell incisionsfilm

Med en incisionsfilm upprättas en mekanisk barriär som hindrar bakterier från huden kring operationssåret att kontaminera såret. Men det finns incisionsfilmer som gör mer än så. loban™ 2 är en antimikrobiell incisionsfilm som innehåller jodoform, som långsamt och kontrollerat frisätter en låg nivå fria jodmolekyler från häftämnet. På så vis desinficeras huden kontinuerligt under hela ingreppet och effekten av den preoperativa huddesinfektionen förlängs så att bakterienivån på huden hålls låg under hela operationen.



Ortopedi

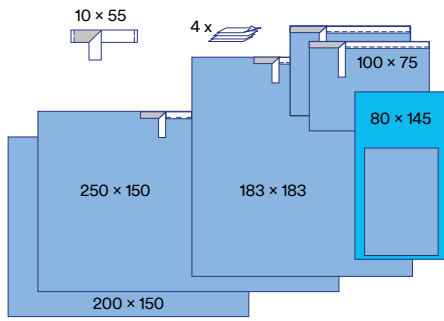

9000 Universalset

Produkt	Antal	Storlek	Antal / förp	Förp / lev förp
Op tejp	1	10 cm x 55 cm	7	2
Handdukar	4	-		
Assbordspåse	1	80 cm x 145 cm		
Häftande op-handduk	2	100 cm x 75 cm		
Häftande op-lakan (M)	1	183 cm x 183 cm		
Häftande op-lakan (L)	1	250 cm x 150 cm		
Instrumentbordslakan	1	200 cm x 150 cm		

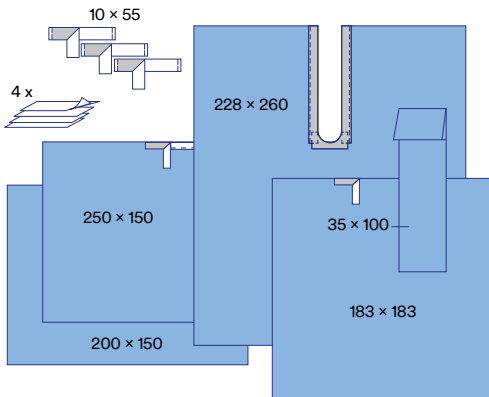

9002 Ortopediset utan assbordspåse

Produkt	Antal	Storlek	Antal / förp	Förp / lev förp
Op tejp	3	10 cm x 55 cm	5	2
Handdukar	4	-		
Benpåse	1	35 cm x 100 cm		
Häftande op-lakan (M)	1	183 cm x 183 cm		
Häftande slitslakan	1	228 cm x 260 cm		
Häftande op-lakan (L)	1	250 cm x 150 cm		
Instrumentbordslakan	1	200 cm x 150 cm		

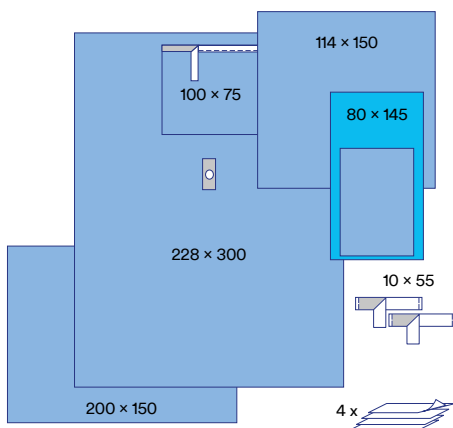

9004 Extremitetsset

Produkt	Antal	Storlek	Antal / förp	Förp / lev förp
Op tejp	2	10 cm x 55 cm	5	2
Handdukar	4	-		
Assbordspåse	1	80 cm x 145 cm		
Op-handduk	1	114 cm x 150 cm		
Häftande op-handduk	1	100 cm x 75 cm		
Extremitetslakan	1	228 cm x 300 cm		
Instrumentbordslakan	1	200 cm x 150 cm		

- Repellerande SMS-material
- Polyetylenfilm, blå
- Polyetylenfilm, transparent
- Absorberande ogenomträngligt draperingsmaterial
- Högabsorberande yta
- 3M™ Ioban™ antimikrobiell film
- 3M™ Steri-Drape™ incisionsfilm
- Elastisk film, transparent
- Häftande område
- Elastisk film, blå

Ortopedi

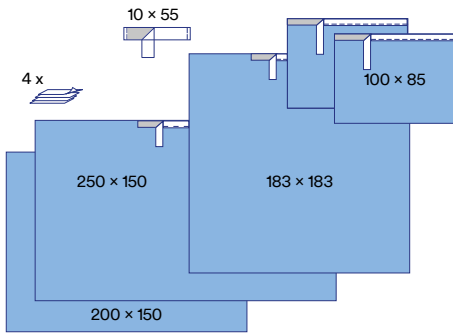

9010 Universalset utan assbordspåse

Produkt	Antal	Storlek	Antal / förp	Förp / lev förp
Op tejp	1	10 cm x 55 cm	7	2
Handdukar	4	–		
Häftande op-handduk	1	100 cm x 80 cm		
Häftande op-lakan (M)	2	183 cm x 183 cm		
Häftande op-lakan (L)	1	250 cm x 150 cm		
Instrumentbordslakan	1	200 cm x 150 cm		

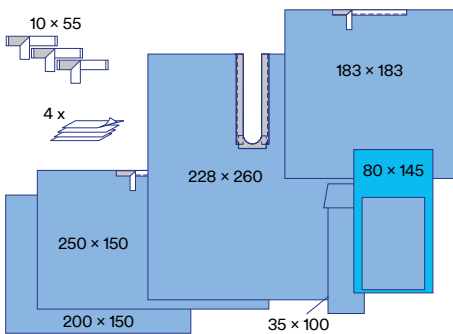

9012 Ortopediset

Produkt	Antal	Storlek	Antal / förp	Förp / lev förp
Op tejp	3	10 cm x 55 cm	5	2
Handdukar	4	–		
Assbordspåse	1	80 cm x 145 cm		
Benpåse	1	35 cm x 100 cm		
Häftande op-lakan (M)	1	183 cm x 183 cm		
Häftande slitslakan	1	228 cm x 260 cm		
Häftande op-lakan (L)	1	150 cm x 250 cm		
Instrumentbordslakan	1	200 cm x 150 cm		

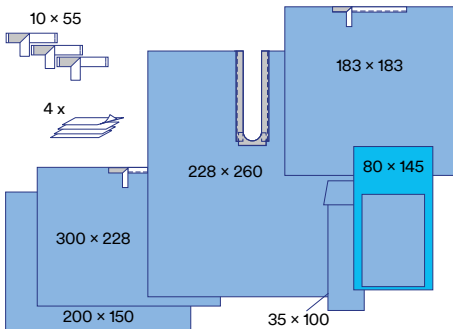

9012L Ortopediset stort

Produkt	Antal	Storlek	Antal / förp	Förp / lev förp
Op tejp	3	10 cm x 55 cm	4	2
Handdukar	4	–		
Assbordspåse	1	80 cm x 145 cm		
Benpåse	1	35 cm x 100 cm		
Häftande op-lakan (M)	1	183 cm x 183 cm		
Häftande slitslakan	1	228 cm x 260 cm		
Häftande op-lakan (XL)	1	300 cm x 228 cm		
Instrumentbordslakan	1	200 cm x 150 cm		

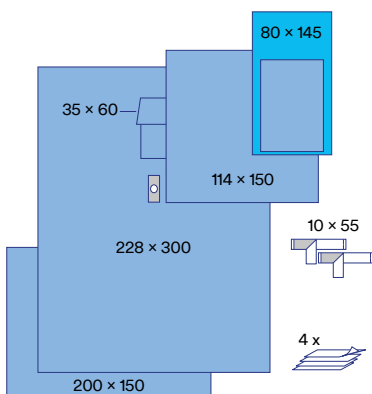

9014 Extremitetsset med benpåse

Produkt	Antal	Storlek	Antal / förp	Förp / lev förp
Op tejp	2	10 cm x 55 cm	5	2
Handduk	4	–		
Assbordspåse	1	80 cm x 145 cm		
Instrumentbordslakan	1	114 cm x 150 cm		
Benpåse liten	1	35 cm x 60 cm		
Extremitetslakan	1	228 cm x 300 cm		
Instrumentbordslakan	1	200 cm x 150 cm		

Ortopedi

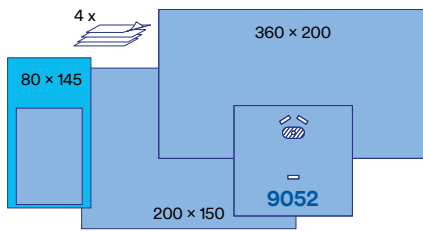

9015 Handset

Produkt	Antal	Storlek	Antal / förp	Förp / lev förp
Handlakan	1	360 cm x 200 cm	7	2
Handdukar	4	-		
Assbordspåse	1	80 cm x 145 cm		
Instrumentbordslakan	1	200 cm x 150 cm		

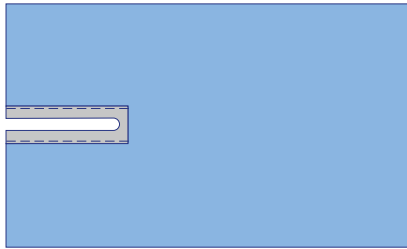

Häftande slitslakan

Produktnummer	Storlek	Antal / förp	Förp / lev förp
9043 Slitsstorlek 7 x 70 cm	150 cm x 183 cm	30	2
9044 Slitsstorlek 7 x 70 cm	150 cm x 250 cm	25	2
9045 Slitsstorlek 20 x 100 cm	228 cm x 260 cm	15	2

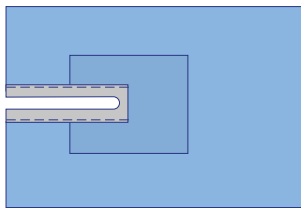

9045R Häftande slitslakan med extra förstärkning

Storlek	Förstärkningsstorlek	Antal / förp	Förp / lev förp
228 cm x 260 cm Slitsstorlek 20 cm x 100 cm	101 x 120 cm	11	2

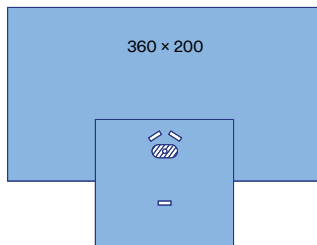

9052 Handlakan

Storlek	Hålstorlek	Antal / förp	Förp / lev förp
360 cm x 200 cm	3 cm	9	2

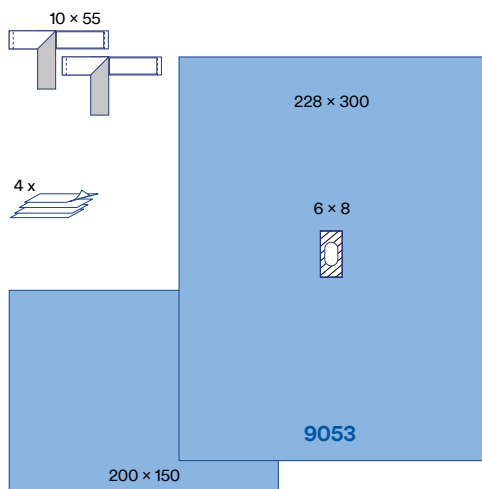

9053 Extremitetslakan

Storlek	Hålstorlek	Antal / förp	Förp / lev förp
228 cm x 300 cm	6 cm x 8 cm	10	2

9053P Extremitetsset

Produkt	Antal	Storlek	Antal / förp	Förp / lev förp
Handdukar	4	-	8	2
Op tejp	2	10 cm x 55 cm		
Extremitetslakan 9053	1	228 cm x 300 cm		
Instrumentbordslakan	1	200 cm x 150 cm		

- Repellerande SMS-material
- Polyetylenfilm, blå
- Polyetylenfilm, transparent
- Absorberande ogenomträngligt draperingsmaterial
- Högabsorberande yta
- 3M™ Ioban™ antimikrobiell film
- 3M™ Steri-Drape™ incisionsfilm
- Elastisk film, transparent
- Häftande område
- Elastisk film, blå

Ortopedi

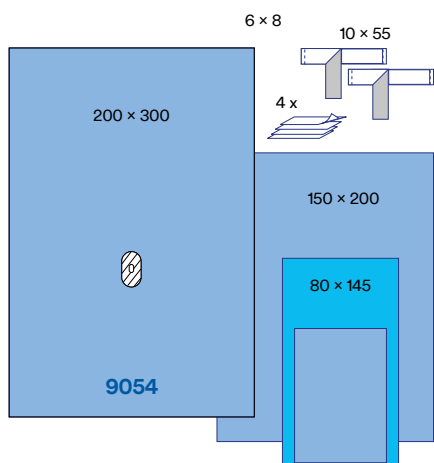

9054 Hand- och fotlakan

Storlek	Hålstorlek	Antal / förp	Förp / lev förp
200 cm x 300 cm	3 cm	12	2

9054P Hand- och fotset

Produkt	Antal	Storlek	Antal / förp	Förp / lev förp
Op tejp	2	10 cm x 55 cm	7	2
Handdukar	4	-		
Assbordspåse	1	80 cm x 145 cm		
Hand- och fotlakan 9054	1	200 cm x 300 cm		
Instrumentbordslakan	1	150 cm x 200 cm		

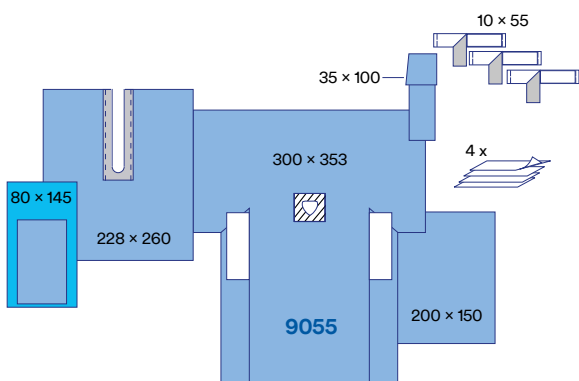

9055 Höftplastiklakan

Storlek	Hålstorlek	Antal / förp	Förp / lev förp
300 cm x 353 cm	19 cm x 19 cm	8	2

9055P Höftplastikset

Produkt	Antal	Storlek	Antal / förp	Förp / lev förp
Op tejp	3	10 cm x 55 cm	4	2
Höftplastiklakan 9055	1	300 cm x 353 cm		
Förstärkt assbordspåse	1	80 cm x 145 cm		
Benpåse	1	35 cm x 100 cm		
Häftande slitslakan	1	228 cm x 260 cm		
Instrumentbordslakan	1	200 cm x 150 cm		

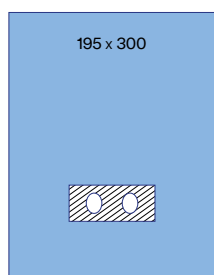

9056 Bilateralt fotlakan

Storlek	Antal / förp	Förp / lev förp
195 cm x 300 cm	13	2

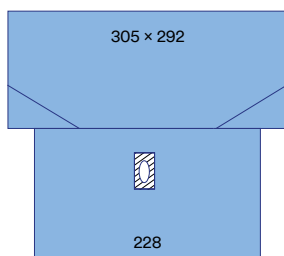

9057 Extremitetslakan

Storlek	Antal / förp	Förp / lev förp
305 cm x 292 cm	10	2

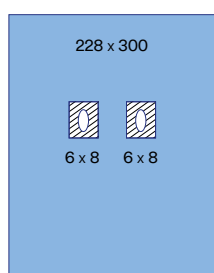

9058 Bilateralt knälakan

Storlek	Antal / förp	Förp / lev förp
228 cm x 300 cm	10	2

Ortopedi

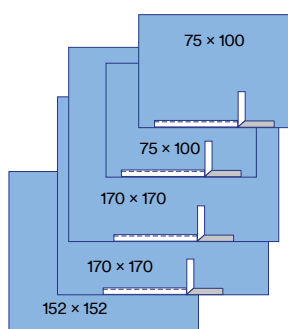

9100 Dagkirurgiset bas

Produkt	Antal	Storlek	Antal / förp	Förp / lev förp
Häftande op-handduk	2	100 cm x 75 cm	7	2
Häftande op-handduk	2	170 cm x 170 cm		
Instrumentbordslakan	1	152 cm x 152 cm		

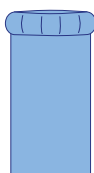

Benpåse - Stockinette

Produktnummer	Storlek	Antal / förp	Förp / lev förp
9109	20 cm x 76 cm	25	4
9110	30 cm x 122 cm	25	4

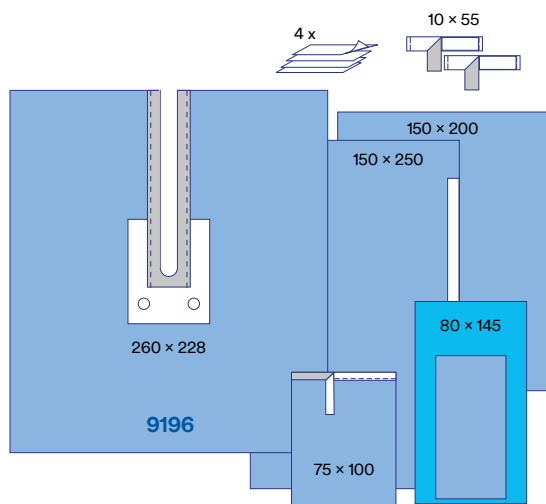

9196 Axellakan med uppsamlingspåse

Storlek	Antal / förp	Förp / lev förp
228 cm x 260 cm Slitsstorlek 16 cm x 95 cm	10	2

- Uppsamlingspåse i stark plast
- 2 avtappningsport

9196P Artroskopiset axel

Produkt	Antal	Storlek	Antal / förp	Förp / lev förp
Op tejp	2	10 cm x 55 cm	5	2
Handdukar	4	–		
Assbordspåse	1	80 cm x 145 cm		
Häftande op-handduk	1	75 cm x 100 cm		
Häftande op-lakan, L	1	150 cm x 250 cm		
Axellakan med uppsamlingspåse	1	228 cm x 260 cm		
Instrumentbordslakan	1	150 cm x 200 cm		

- | | | | |
|---------------------------|--------------------------------|--------------------------------|---|
| Repellerande SMS-material | Polyetylenfilm, blå | Polyetylenfilm, transparent | Absorberande ogenomträngligt draperingsmaterial |
| Högabsorberande yta | 3M™ Ioban™ antimikrobiell film | 3M™ Steri-Drape™ incisionsfilm | Elastisk film, transparent |
| Häftande område | Elastisk film, blå | | |

Ortopedi

1014 Vertikallakan

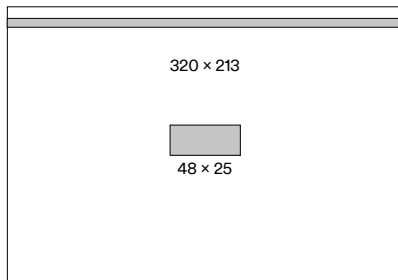

Storlek	Incisionsyta	Antal / förp	Förp / lev förp
320 cm x 213 cm	48 cm x 25 cm	5	4

- Häftande remsa i övre kanten
- Transparent plast
- Steri-Drape™ incisionsfilm

1015 Transparent slitslakan

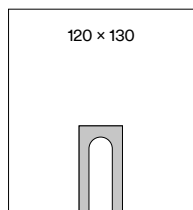

Storlek	Antal / förp	Förp / lev förp
120 cm x 130 cm	10	4

1016 Spolpåse

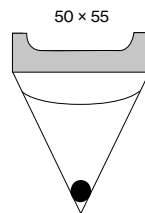

Storlek	Antal / förp	Förp / lev förp
50 cm x 55 cm	10	4

- Häftande remsa
- 1 Avtappningsport

1017 Vertikallakan med uppsamlingspåse

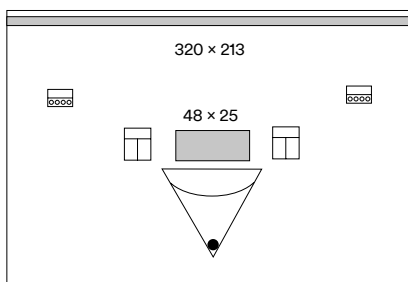

Storlek	Incisionsyta	Antal / förp	Förp / lev förp
320 cm x 213 cm	48 cm x 25 cm	5	4

- Uppsamlingspåse i transparent plast
- 1 Avtappningsport
- 2 Instrumentfickor på vardera sida
- 2 Slanghållare
- Häftande remsa längs övre kanten
- Transparen plast

1017P001 Vertikallakanset

Produkt	Antal	Storlek	Antal / förp	Förp / lev förp
Vertikallakan	1	320 cm x 213 cm	12	1
Instrumentlakan	1	200 cm x 150 cm		
Assbordspåse	1	80 cm x 145 cm		
Handdukar	4	–		

Ortopedi

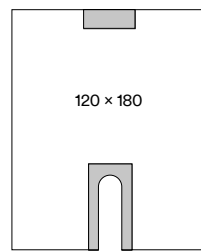

1019 Transparent häftande slitslakan L

Storlek	Antal / förp	Förp / lev förp
120 cm x 180 cm	10	4

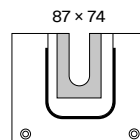

1067 Axelpåse

Storlek	Antal / förp	Förp / lev förp
87 cm x 74 cm	5	4

- U-formad uppsamlingspåse
- 2 Avtappningsportar

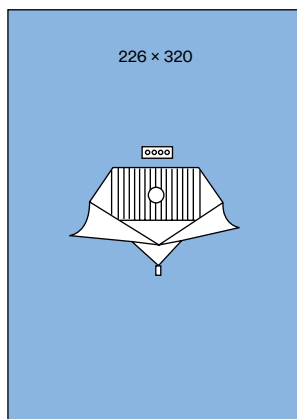

1094 Knäslakan med uppsamlingspåse

Storlek	Antal / förp	Förp / lev förp
226 cm x 320 cm	20	1

- Uppsamlingspåse
- 1 Avtappningsport
- Slanghållare

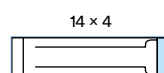

1115 Slanghållare

Storlek	Antal / förp	Förp / lev förp
14 cm x 4 cm	100	4

Repellerande SMS-material	Polyetylenfilm, blå	Polyetylenfilm, transparent	Absorberande ogenomträngligt draperingsmaterial
Högabsorberande yta	3M™ Ioban™ antimikrobiell film	3M™ Steri-Drape™ incisionsfilm	Elastisk film, transparent
Häftande område	Elastisk film, blå		

Ortopedi

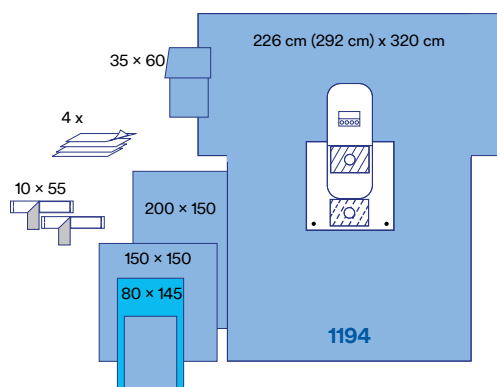

1194 Knälakan med uppsamlingspåse

Storlek	Antal / förp	Förp / lev förp
226 cm (292 cm) x 320 cm Proximal hålstorlek 6,35 cm Distal hålstorlek 4,5 cm	5	1

- 360 grader uppsamlingspåse
- 2 Avtappningsportar
- Slanghållare

1194P Knäset - artroskopi

Produkt	Antal	Storlek	Antal / förp	Förp / lev förp
Handdukar	4	–	4	2
Op tejp	2	10 cm x 55 cm		
Assbordspåse	1	80 cm x 145 cm		
Op-handduk	1	150 cm x 150 cm		
Benpåse liten	1	35 cm x 60 cm		
Knälakan 1194	1	226 cm (292 cm) x 320 cm		
Instrumentbordslakan	1	200 cm x 150 cm		

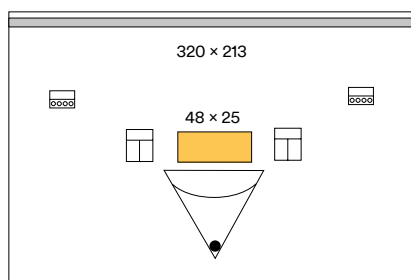

6617 Vertikallakan med 3M™ loban™ 2 antimikrobiell incisionsfilm

Storlek	Incisionsyta	Antal / förp	Förp / lev förp
320 cm x 213 cm	48 cm x 25 cm	5	4

- Uppsamlingspåse
- 1 Avtappningsport
- 2 Instrumentfickor
- 2 Slanghållare
- Häftande remsa i övre kanten
- Transparent plast

6617P001 Vertikallakanset med 3M™ loban™ 2 antimikrobiell incisionsfilm

Produkt	Antal	Storlek	Antal / förp	Förp / lev förp
Vertikallakan 6617	1	–	14	1
Instrumentbordslakan	1	10 cm x 55 cm		
Assbordspåse	1	80 cm x 145 cm		
Handdukar	4	150 cm x 150 cm		

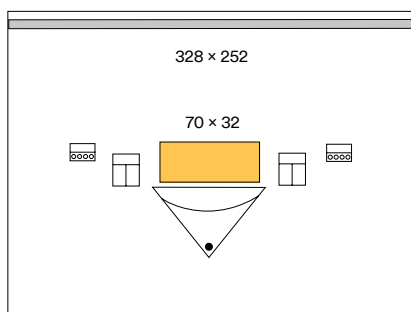

6619 Vertikallakan stort med 3M™ loban™ 2 antimikrobiell incisionsfilm

Storlek	Incisionsyta	Antal / förp	Förp / lev förp
328 cm x 252 cm	70 cm x 32 cm	5	1

- Uppsamlingspåse
- 1 Avtappningsport
- 2 Instrumentfickor
- 2 Slanghållare
- Häftande remsa i övre kanten
- Transparent plast

Incisionsfilmer

Allmän kirurgi

Ortopedi

Kardiovaskulärkirurgi / Angiografi

Obstetrik / Gynekologi

Urologi

Ögonkirurgi

ÖNH- och huvud-/ halskirurgi

Neurokirurgi

Övrig drapering och tillbehör

Rockar

Kundanpassade set

Index produktnummer

Kardiovaskulärkirurgi / Angiografi

De flesta toraxkirurgiska ingrepp kräver drapering som tål tunga instrument och kraftig manipulation. Det förekommer ofta stora vätskemängder och därför är en optimal vätskehantering central. Eftersom kardiovaskulära ingrepp är infektionskänsliga är infektionsförebyggande åtgärder extra viktiga.

3M Steri-Drape™ draperingsmaterial

3M Steri-Drape draperingsmaterial är ett blått, starkt och lågluddande non-woven material tillverkat av växtbaserade snabbt återväxande råvaror. Detta minskar miljöpåverkan från medicintekniska engångsmaterial genom minskad förbrukning av fossila bränslen¹ och minskat utsläpp av CO₂¹. Non-woven lagret av draperingen består av 95% växtbaserat innehåll.

Mikroorganismer kan förflyttas till det kirurgiska såret genom partiklar från operationsdraperingen. De lågluddande egenskaperna hos 3Ms operationsdrapering minskar risken för mikrobiell överföring.

Tack vare de långa polymerfibrerna och den non-woven teknologi som används, överträffar 3Ms operationsdrapering kraven enligt standarden SS-EN 13795 gällande fibersläpp i omgivningen.

Häftämnet på alla Steri-Drape produkter är av samma typ som på det välkända Micropore som efter mer än 50 år på marknaden fortfarande är det mest hudvänliga häftämne vi känner till. Med lite värme och tryck får det materialet att sitta på plats genom hela ingreppet och lämnar inga klisterrester på dina handskar.

Steri-Drape ger en 100%-ig barriär över hela draperingen tack vare ett laminat av polyetylen.

3M plastprodukter för operation

3M plastprodukter för operation är fria från naturgummilatex, PVC och ftalater. Produkternas utformning och kvalitet är anpassade efter de specifika ändamål de är avsedda för. 3Ms uppsamlingspåsar är gjorda av kraftig och slitstark plast och kan hålla stora vätskemängder.

3M™ Ioban™ 2 antimikrobiell incisionsfilm

Med en incisionsfilm upprättas en mekanisk barriär som hindrar bakterier från huden kring operationssåret att kontaminera såret. Men det finns incisionsfilmer som gör mer än så. Ioban™ 2 är en antimikrobiell incisionsfilm som innehåller jodoform, som långsamt och kontrollerat frisätter en låg nivå fria jodmolekyler från häftämnet. På så vis desinficeras huden kontinuerligt under hela ingreppet och effekten av den preoperativa huddesinfektionen förlängs så att bakterienivån på huden hålls låg under hela operationen.

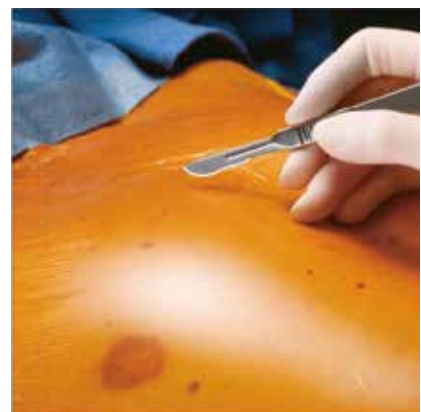

Kardiovaskulärkirurgi / Angiografi

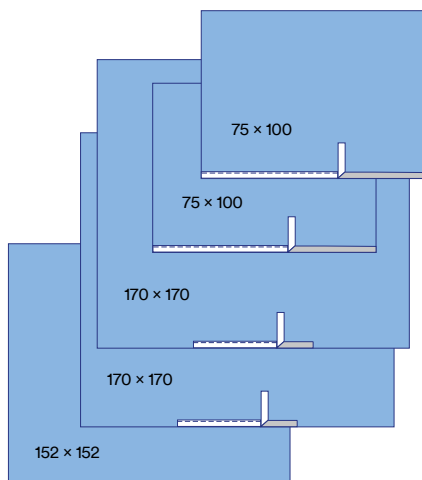
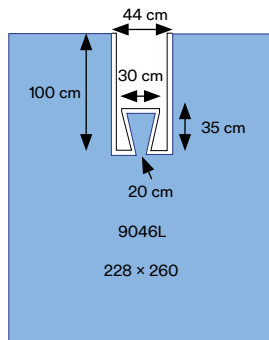
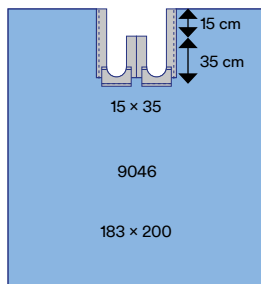
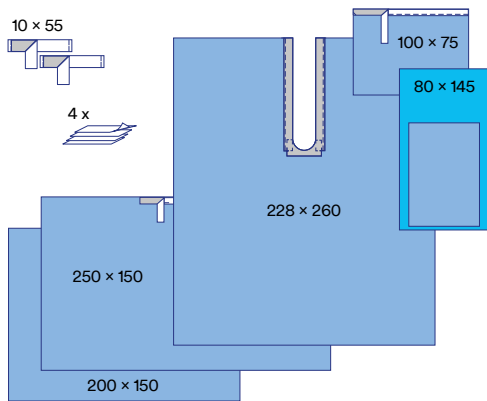

9018 Slitslakanset

Produkt	Antal	Storlek	Antal / förp	Förp / lev förp
Op tejp	2	10 cm x 55 cm	6	2
Handdukar	4	–		
Assbordspåse	1	80 cm x 145 cm		
Häftande op-handduk	1	100 cm x 75 cm		
Häftande slitslakan	1	228 cm x 260 cm		
Häftande op-lakan (L)	1	250 cm x 150 cm		
Instrumentbordslakan	1	200 cm x 150 cm		

9046 Bilateralt slitslakan

Storlek	Slitsstorlek	Antal / förp	Förp / lev förp
183 cm x 200 cm	15 cm x 50 cm (35+15 cm)	15	2

9046L Bilateralt slitslakan L

Storlek	Slitsstorlek	Antal / förp	Förp / lev förp
228 cm x 260 cm	44 cm x 100 cm	14	2

9100 Dagkirurgiset bas

Produkt	Antal	Storlek	Antal / förp	Förp / lev förp
Häftande op-handduk	2	100 cm x 55 cm	7	2
Häftande op-handduk	4	170 cm x 170 cm		
Instrumentbordslakan	1	152 cm x 152 cm		

- Repellerande SMS-material
- Polyetylenfilm, blå
- Polyetylenfilm, transparent
- Absorberande ogenomträngligt draperingsmaterial
- Högabsorberande yta
- 3M™ Ioban™ antimikrobiell film
- 3M™ Steri-Drape™ incisionsfilm
- Elastisk film, transparent
- Häftande område
- Elastisk film, blå

Kardiovaskulärkirurgi / Angiografi

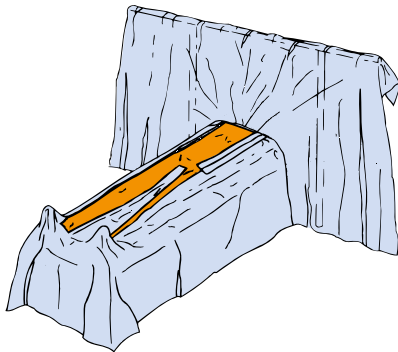
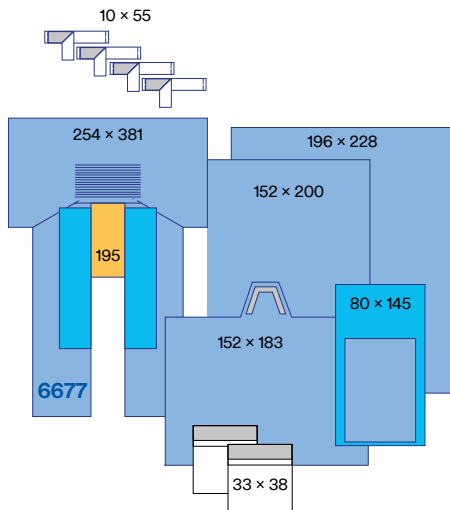

6677 Kardiovaskulärlakan med 3M™ Ioban™ 2 antimikrobiell incisionsfilm

Storlek	Incisionsyta	Antal / förp	Förp / lev förp
254 cm x 381 cm	41 cm x 92 cm	6	1

- Uppsamlingspåsar på båda sidor om incisionsytan

6677P Kardiovaskulärset med 3M™ Ioban™ 2 antimikrobiell incisionsfilm

Produkt	Antal	Storlek	Antal / förp	Förp / lev förp
Kardiovaskulärlakan 6677	1	195 cm x 381 cm	4	1
Perinallakan	1	152 cm x 183 cm		
Op-handduk	1	196 cm x 228 cm		
Assbordspåse	1	80 cm x 145 cm		
Instrumentpåse	2	33 cm x 38 cm		
Op tejp	4	10 cm x 55 cm		
Instrumentbordslakan	1	152 cm x 200 cm		

6681 Kardiovaskulärlakan med 3M™ Ioban™ 2 antimikrobiell incisionsfilm

Storlek	Incisionsyta	Antal / förp	Förp / lev förp
230 cm x 230 cm	se illustration	8	1

- C-båge skydd i blå plast
- Antimikrobiell incisionsfilm längs hela benen

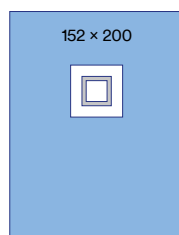
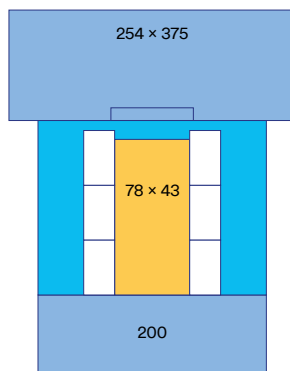

6682 Thoraxlakan med Ioban™ 2 antimikrobiell incisionsfilm

Storlek	Incisionsyta	Antal / förp	Förp / lev förp
254 cm x 375 cm	78 cm x 43 cm	8	1

- C-båge skydd i blå plast
- Stor incisionsfilm som täcker även ljumskarna
- Instrumentfickor längs incisionsfilmens båda sidor

1034 CVK-lakan

Storlek	Antal / förp	Förp / lev förp
152 cm x 200 cm	22	2

Kardiovaskulärkirurgi / Angiografi

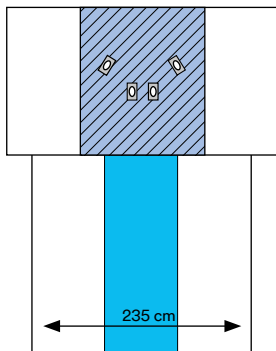
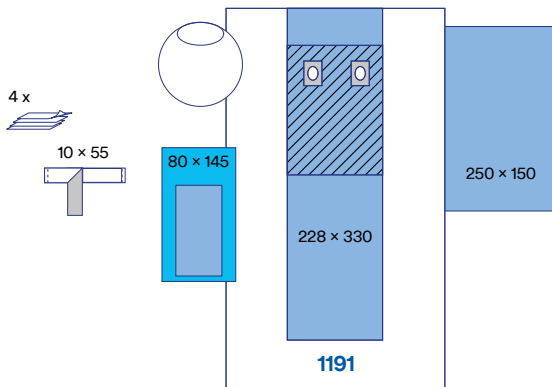
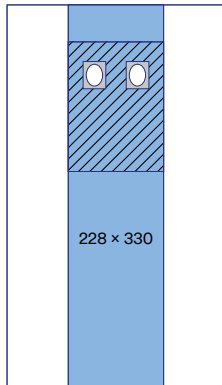
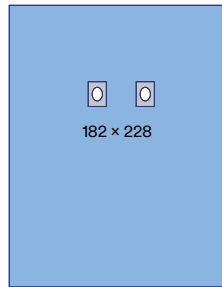
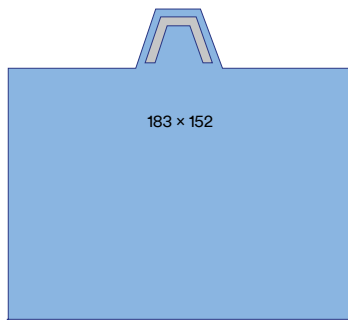

1083NS Perineallakan osterilt

Storlek	Antal / förp	Förp / lev förp
183 cm x 152 cm	90	1

- Endast osterilt, avsett att läggas i kundanpassade set

1090 Angiografilakan femoralt

Storlek	Hålstorlek	Antal / förp	Förp / lev förp
182 cm x 228 cm	6 cm x 9 cm	20	1

- 2 Häftande områden: 11.5 cm x 14 cm

1190NS Angiografilakan

Storlek	Antal / förp	Förp / lev förp
228 cm x 330 cm	33	1

- Endast osterilt, avsett att läggas i kundanpassade set
- Högabsorberande yta /// 91.4cm x 122cm
- Transparenta sidopaneler

1191 Angiografilakan femoralt

Storlek	Hålstorlek	Antal / förp	Förp / lev förp
228 cm x 330 cm	6 cm x 9 cm	20	1

- Högabsorberande yta /// 91.4cm x 122cm
- 2 Häftande områden 11.5cm x 14cm
- Transparenta sidopaneler

1191P Angiografiset

Produkt	Antal	Storlek	Antal / förp	Förp / lev förp
Op tejp	1	10 cm x 55 cm	7	2
Handdukar	4	-		
Assbordspåse	1	80 cm x 145 cm		
Bildförstärkskydd baskermodell	1	91 cm		
Angiografilakan 1191	1	228 cm x 330 cm		
Instrumentbordslakan	1	200 cm x 150 cm		

1193 Angiografilakan med fyra håll

Storlek	Antal / förp	Förp / lev förp
290 cm x 345 cm	7	2

- Repellerande SMS-material
- Polyetylenfilm, blå
- Polyetylenfilm, transparent
- Absorberande ogenomträngligt draperingsmaterial
- Högabsorberande yta
- 3M™ Ioban™ antimikrobiell film
- 3M™ Steri-Drape™ incisionsfilm
- Elastisk film, transparent
- Häftande område
- Elastisk film, blå

Incisionsfilmer

Allmän kirurgi

Ortopedi

Kardiovaskulärkirurgi / Angiografi

Obstetrik / Gynekologi

Urologi

Ögonkirurgi

ÖNH- och huvud- / halskirurgi

Neurokirurgi

Övrig drapering och tillbehör

Rockar

Kundanpassade set

Index produktnummer

Obstetrik och gynekologi

Obstetriska ingrepp såsom kejsarsnitt är på flera sätt en utmaning för operationsdraperingsmaterial. Stora mängder blod och fostervatten innebär att draperingen måste kunna hantera vätska på ett optimalt sätt för att säkerställa att patienten hålls torr och minska risken för vätska på golv vilket kan utgöra en hälso- och säkerhetsrisk för personalen. Enkel och snabb applicering såsom allt-i-ett lösningar liksom infektionsförebyggande åtgärder är också viktigt eftersom ingreppen kan vara mycket akuta.

3M Steri-Drape™ draperingsmaterial

3M Steri-Drape draperingsmaterial är ett blått, starkt och lågluddande non-woven material tillverkat av växtbaserade snabbt återväxande råvaror. Detta minskar miljöpåverkan från medicintekniska engångsmaterial genom minskad förbrukning av fossila bränslen¹ och minskat utsläpp av CO₂¹. Non-woven lagret av draperingen består av 95% växtbaserat innehåll.

Mikroorganismer kan förflyttas till det kirurgiska såret genom partiklar från operationsdraperingen. De lågluddande egenskaperna hos 3Ms operationsdrapering minskar risken för mikrobiell överföring.

Tack vare de långa polymerfibrerna och den non-woven teknologi som används, överträffar 3Ms operationsdrapering kraven enligt standarden SS-EN 13795 gällande fibersläpp i omgivningen.

Häftämnet på alla Steri-Drape produkter är av samma typ som på det välkända Micropore som efter mer än 50 år på marknaden fortfarande är det mest hudvänliga häftämne vi känner till. Med lite värme och tryck får det materialet att sitta på plats genom hela ingreppet och lämnar inga klisterrester på dina handskar. Steri-Drape ger en 100%-ig barriär över hela draperingen tack vare ett laminat av polyetylen.

3M™ Ioban™ 2 antimikrobiell incisionsfilm

Med en incisionsfilm upprättas en mekanisk barriär som hindrar bakterier från huden kring operationssåret att kontaminera såret. Men det finns incisionsfilmer som gör mer än så. Ioban™ 2 är en antimikrobiell incisionsfilm som innehåller jodoform, som långsamt och kontrollerat frisätter en låg nivå fria jodmolekyler från häftämnet. På så vis desinficeras huden kontinuerligt under hela ingreppet och effekten av den preoperativa hudinfektionen förlängs så att bakterienivån på huden hålls låg under hela operationen.



Obstetrik / Gynekologi

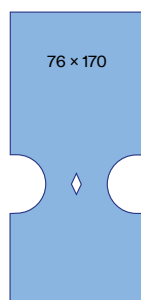
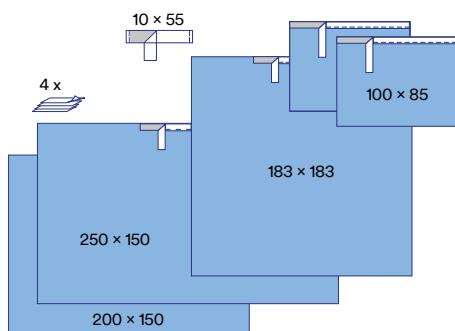
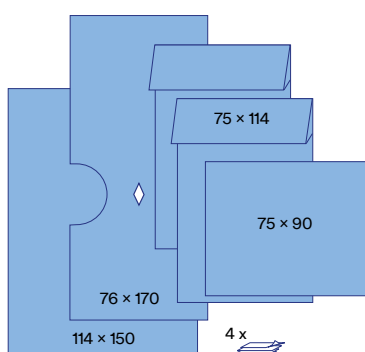
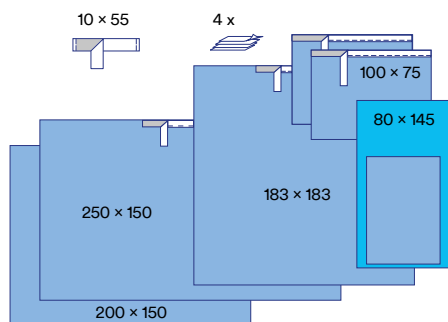

9000 Universalset

Produkt	Antal	Storlek	Antal / förp	Förp / lev förp
Op tejp	1	10 cm x 55 cm	7	2
Handdukar	4	–		
Assbordspåse	1	80 cm x 145 cm		
Häftande op-handduk	2	75 cm x 100 cm		
Häftande op-lakan (M)	1	183 cm x 183 cm		
Häftande op-lakan (L)	1	250 cm x 150 cm		
Instrumentbordslakan	1	200 cm x 150 cm		

9003 Cystoskopiset

Produkt	Antal	Storlek	Antal / förp	Förp / lev förp
Op-handduk	1	75 cm x 90 cm	10	2
Handdukar	4	–		
Benpåse	2	75 cm x 114 cm		
Perinealt hållakan	1	76 cm x 170 cm		
Instrumentbordslakan	1	114 cm x 150 cm		

9010 Universalset utan assbordspåse

Produkt	Antal	Storlek	Antal / förp	Förp / lev förp
Op tejp	1	10 cm x 55 cm	7	2
Handdukar	4	–		
Häftande op-handduk	2	100 cm x 85 cm		
Häftande op-lakan (M)	1	183 cm x 183 cm		
Häftande op-lakan (L)	1	250 cm x 150 cm		
Instrumentbordslakan	1	200 cm x 150 cm		

9023 Perinealt hållakan

Storlek	Antal / förp	Förp / lev förp
76 cm x 170 cm	25	4

- Repellerande SMS-material
- Polyetylenfilm, blå
- Polyetylenfilm, transparent
- Absorberande ogenomträngligt draperingsmaterial
- Högabsorberande yta
- 3M™ Ioban™ antimikrobiell film
- 3M™ Steri-Drape™ incisionsfilm
- Elastisk film, transparent
- Häftande område
- Elastisk film, blå

Obstetrik / Gynekologi

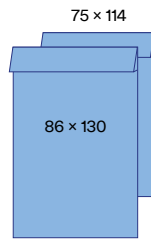

9040 Benpåsar (par)

Storlek	Antal / förp	Förp / lev förp
75 cm x 114 cm	12	4

9040L Benpåsar L (par)

Storlek	Antal / lev förp	Förp / lev förp
86 cm x 130 cm	8	4

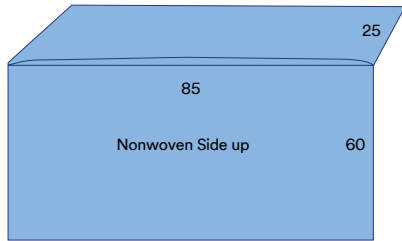

9066 Lakan med ficka

Storlek	Antal / förp	Förp / lev förp
85 cm x 85 (60+25) cm	30	4

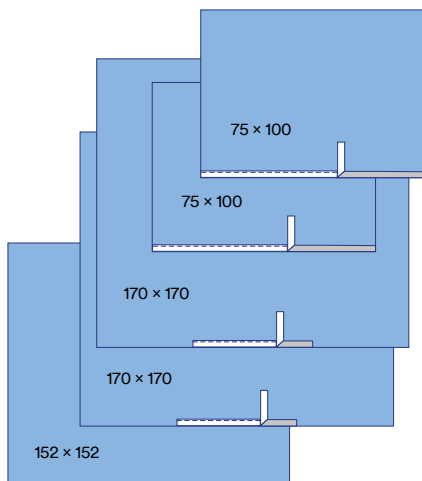

9100 Dagkirurgiset bas

Produkt	Antal	Storlek	Antal / förp	Förp / lev förp
Häftande op-handduk	2	100 cm x 75 cm	7	2
Häftande op-handduk	2	170 cm x 170 cm		
Instrumentbordslakan	1	152 cm x 152 cm		

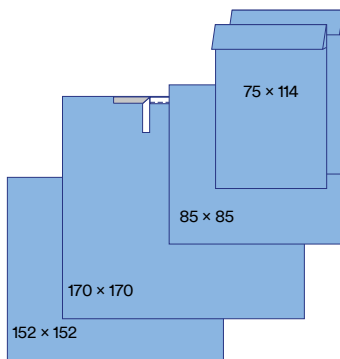

9105 Dagkirurgiset gynekologi/urologi

Produkt	Antal	Storlek	Antal / förp	Förp / lev förp
Lakan med ficka 9066	1	85 cm x 85 cm	7	2
Benpåse	2	75 cm x 114 cm		
Häftande op-handduk	1	170 cm x 170 cm		
Instrumentbordslakan	1	152 cm x 152 cm		

Obstetrik / Gynekologi

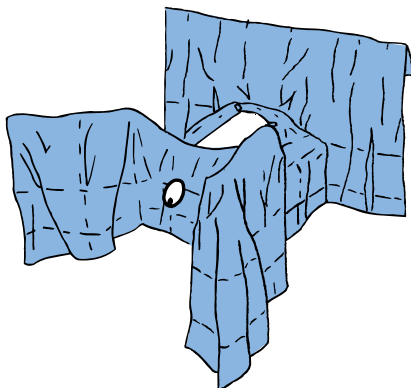
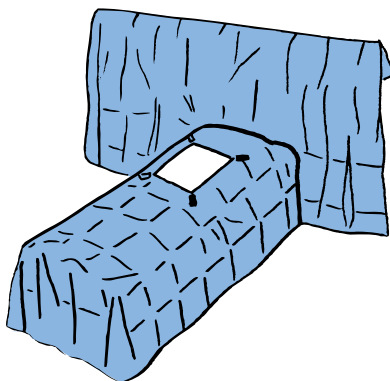
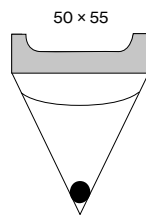
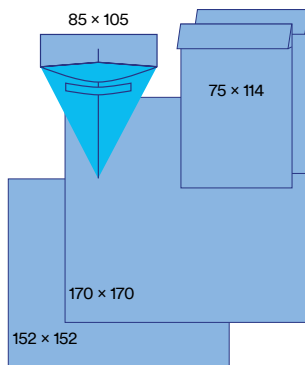

9106 Dagkirurgiset gynekologi/ urologi med uppsamlingspåse

Produkt	Antal	Storlek	Antal / förp	Förp / lev förp
Uppsamlingspåse gynekologi	1	85 cm x 105 cm	7	2
Benpåsar	2	75 cm x 114 cm		
Häftande op-handduk	1	170 cm x 170 cm		
Instrumentbordslakan	1	152 cm x 152 cm		

1016 Spolpåse

Storlek	Antal / förp	Förp / lev förp
50 cm x 55 cm	10	4

- Bred häftande remsa
- 1 Avtappningsport

1031 Laparoskopilakan - rygggläge

Storlek	Hålstorlek	Antal / förp	Förp / lev förp
285 cm x 182 cm	27 cm x 30 cm	10	2

- 4 Slanghållare

1032 Laparoskopilakan - benstödsläge

Storlek	Hålstorlek (abdominalt)	Antal / förp	Förp / lev förp
241 cm x 228 cm	27 cm x 30 cm	8	2

- 4 Slanghållare
- Perinealt häftande hål 12cm x 15.5cm

1032P Laparoskopiset - benstödsläge

Produkt	Antal	Storlek	Antal / förp	Förp / lev förp
Laparoskopilakan 1032	1	241 cm x 228 cm	5	2
Instrumentbordslakan		200 cm x 150 cm		
Handdukar	4	-		
Assbordspåse	1	80 cm x 145 cm		

- Repellerande SMS-material
- Polyetylenfilm, blå
- Polyetylenfilm, transparent
- Absorberande ogenomträngligt draperingsmaterial
- Högabsorberande yta
- 3M™ Ioban™ antimikrobiell film
- 3M™ Steri-Drape™ incisionsfilm
- Elastisk film, transparent
- Häftande område
- Elastisk film, blå

Obstetrik / Gynekologi

23 x 45

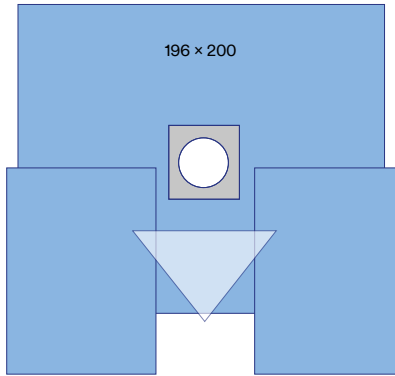
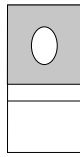

1072 Hålduk med uppsamlingspåse

Storlek	Häftande yta	Hålstorlek	Antal / förp	Förp / lev förp
23 cm x 45 cm	23 cm x 25 cm	11 cm x 8.5 cm	7	2

1078 Perineallakan med uppsamlingspåse

Storlek	Antal / förp	Förp / lev förp
196 cm x 200 cm	10	2

- Stor integrerad uppsamlingspåse med filter och avtappningsport

1079 Gynekologilakan

Storlek	Hålstorlek	Antal / förp	Förp / lev förp
195 cm x 179 cm	12 cm x 9 cm	14	2

1079P Gynekologiset

Produkt	Antal	Storlek	Antal / förp	Förp / lev förp
Gynekologilakan 1079	1	195 cm x 179 cm	7	2
Instrumentbordslakan	1	200 cm x 150 cm		
Op-handduk	1	75 cm x 90 cm		
Handdukar	4	-		

4 x

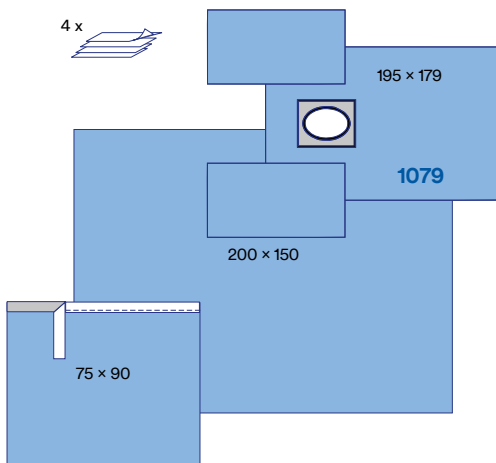

4 x

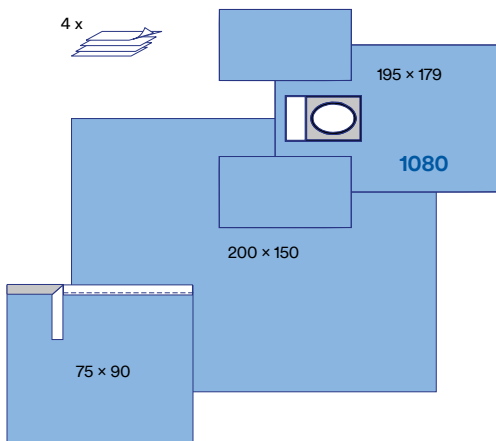

1080 Gynekologilakan med uppsamlingspåse

Storlek	Hålstorlek	Antal / förp	Förp / lev förp
195 cm x 179 cm	12 cm x 9 cm	14	2

1080P Gynekologiset

Produkt	Antal	Storlek	Antal / förp	Förp / lev förp
Gynekologilakan 1080	1	195 cm x 179 cm	7	2
Instrumentbordslakan	1	200 cm x 150 cm		
Op-handduk	1	75 cm x 90 cm		
Handdukar	4	-		

Obstetrik / Gynekologi

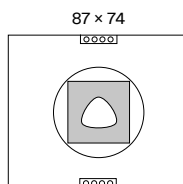
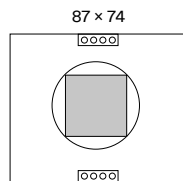
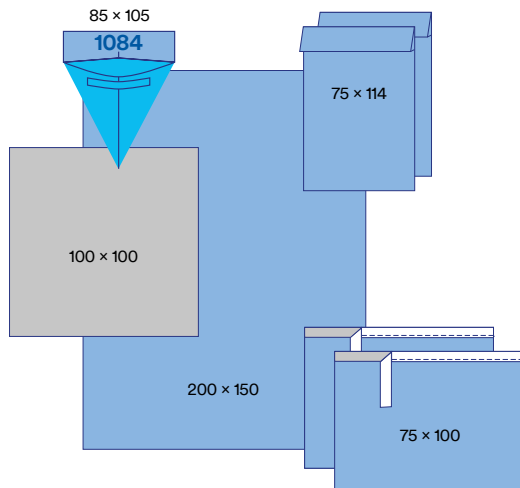
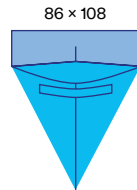
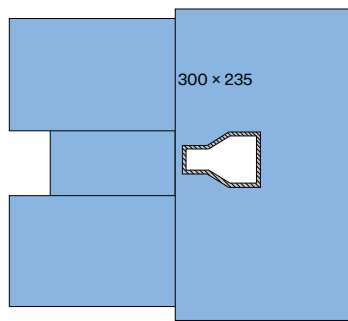

1082 Vaginalabdominallakan för TVT/TOT/prolaps

Storlek	Hålstorlek	Antal / förp	Förp / lev förp
235 cm x 300 cm	11 cm x 8.5 cm	10	4

1084 Uppsamlingspåse gynekologi

Storlek	Antal / förp	Förp / lev förp
86 cm x 108 cm	30	4

- Ficka för att enkelt skjuta in påsen under patienten

1084P Set med uppsamlingspåse och babyfilt

Produkt	Antal	Storlek	Antal / förp	Förp / lev förp
Uppsamlingspåse gynekologi	1	86 cm x 106 cm	7	2
Benpåse	2	75 cm x 114 cm		
Häftande op-handduk	2	75 cm x 100 cm		
Babyfilt non-woven	1	100 cm x 100 cm		
Instrumentbordslakan	1	150 cm x 200 cm		

2057 Bukpåse med incisionsfilm

Storlek	Incisionsyta	Antal / förp	Förp / lev förp
87 cm x 74 cm	30 cm x 30 cm	10	4

- 360-grader uppsamlingspåse
- Slanghållare

2058 Bukpåse med incisionsfilm och triangulärt hål

Storlek	Incisionsyta	Antal / förp	Förp / lev förp
87 cm x 74 cm	30 cm x 30 cm	10	4

- 360-grader uppsamlingspåse
- Slanghållare

Repellerande SMS-material	Polyetylenfilm, blå	Polyetylenfilm, transparent	Absorberande ogenomträngligt draperingsmaterial
Högabsorberande yta	3M™ Ioban™ antimikrobiell film	3M™ Steri-Drape™ incisionsfilm	Elastisk film, transparent
Häftande område	Elastisk film, blå		

Obstetrik / Gynekologi

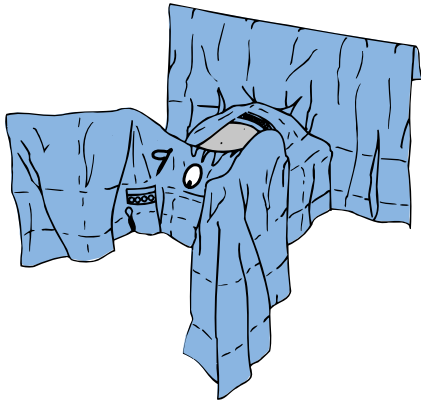

2065 Abdominoperineallakan - benstödsläge

Storlek	Incisionsyta	Antal / förp	Förp / lev förp
195 cm x 271 cm	41 cm x 45 cm	8	1

- Slanghållare
- Perinealt häftande hål: 12 cm x 15.5 cm

2065P Abdominoperinealset - benstödsläge

Produkt	Antal	Storlek	Antal / förp	Förp / lev förp
Abdominoperineallakan	1	195 cm x 271 cm	5	2
Instrumentbordslakan	1	100 cm x 150 cm		
Assbordspåse	1	80 cm x 145 cm		
Op-handduk	1	75 cm x 90 cm		
Handdukar	4	-		

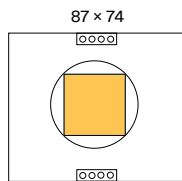

6657 Bukpåse med 3M™ Ioban™ 2 antimikrobiell incisionsfilm

Storlek	Incisionsyta	Antal / förp	Förp / lev förp
87 cm x 74 cm	30 cm x 30 cm	10	4

- 360-grader uppsamlingspåse
- Slanghållare

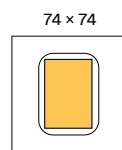

6658 Bukpåse stor med 3M™ Ioban™ 2 antimikrobiell incisionsfilm

Storlek	Incisionsyta	Antal / förp	Förp / lev förp
74 cm x 74 cm	33 cm x 43 cm	5	4

- 360-grader uppsamlingspåse

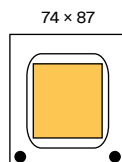

6659 Bukpåse extra stor med 3M™ Ioban™ 2 antimikrobiell incisionsfilm

Storlek	Incisionsyta	Antal / förp	Förp / lev förp
74cm x 87cm	42cm x 52cm	5	4

- 360-grader uppsamlingspåse
- 2 Avtappningsportar

Obstetrik / gynekologi

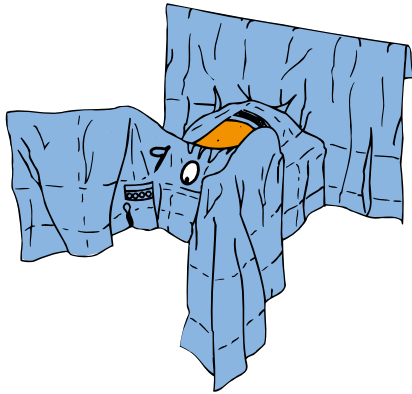

6665 3M™ Ioban™ 2 Abdominoperineallakan - benstödsläge

Storlek	Incisionsyta	Antal / förp	Förp / lev förp
200 cm x 270 cm	35 cm x 46 cm	10	1

- Slanghållare
- Ioban 2 antimikrobiell incisionsfilm
- Perinealt häftande hål: 12 cm x 15.5 cm

6665P001 3M™ Ioban™ 2 Abdominoperinealset - benstödsläge

Produkt	Antal	Storlek	Antal / förp	Förp / lev förp
Abdominoperineallakan	1	200 cm x 270 cm	10	1
Instrumentbordslakan	1	100 cm x 150 cm		
Assbordspåse	1	80 cm x 145 cm		
Op-handduk	1	75 cm x 90 cm		
Handdukar	4	-		

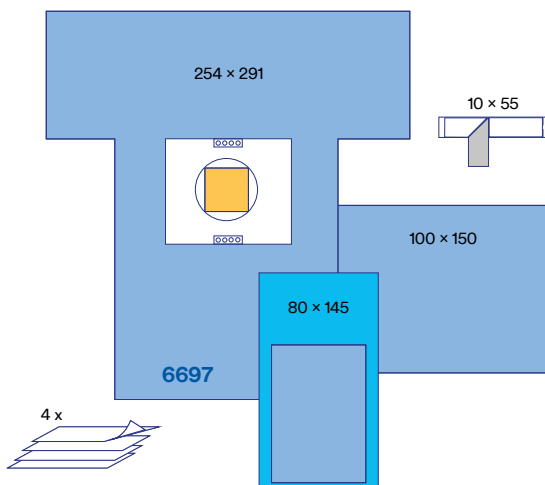

6697 Kejsarsnittslakan med 3M™ Ioban™ 2 antimikrobiell incisionsfilm

Storlek	Incisionsyta	Antal / förp	Förp / lev förp
254 cm x 307 cm	30 cm x 30 cm	5	1

- 360-grader uppsamlingspåse
- Slanghållare

6697P001 Kejsarsnittset med 3M™ Ioban™ 2 antimikrobiell incisionsfilm

Produkt	Antal	Storlek	Antal / förp	Förp / lev förp
Kejsarsnittslakan	1	254 cm x 307 cm	10	1
Instrumentbordslakan	1	100 cm x 150 cm		
Assbordspåse	1	80 cm x 145 cm		
Op tejp	1	10 cm x 55 cm		
Handdukar	4	-		

- Repellerande SMS-material
- Polyetylenfilm, blå
- Polyetylenfilm, transparent
- Absorberande ogenomträngligt draperingsmaterial
- Högabsorberande yta
- 3M™ Ioban™ antimikrobiell film
- 3M™ Steri-Drape™ incisionsfilm
- Elastisk film, transparent
- Häftande område
- Elastisk film, blå

Obstetrik / Gynekologi

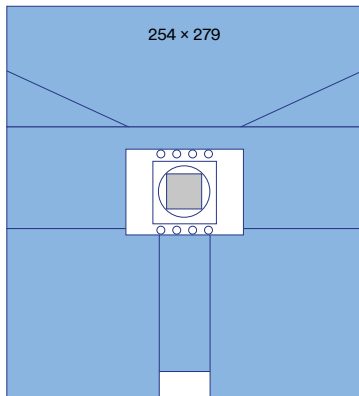

7964 Kejsarsnittslakan med 3M™ Steri-Drape™ 2 incisionsfilm - benstödsläge

Storlek	Incisionsyta	Antal / förp	Förp / lev förp
254 cm x 279 cm	30 cm x 30 cm	5	2

- 360-grader uppsamlingspåse
- Slanghållare

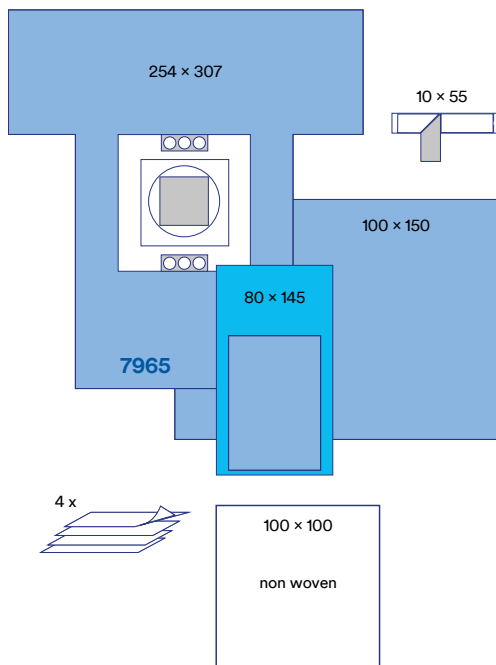

7965 Kejsarsnittslakan med 3M™ Steri-Drape™ 2 incisionsfilm

Storlek	Incisionsyta	Antal / förp	Förp / lev förp
254 cm x 307 cm	30 cm x 30 cm	5	1

- 360-grader uppsamlingspåse
- Slanghållare

7965P Kejsarsnittsset med 3M™ Steri-Drape™ 2 incisionsfilm

Produkt	Antal	Storlek	Antal / förp	Förp / lev förp
Kejsarsnittslakan 7965	1	254 cm x 307 cm	5	2
Instrumentbordslakan	1	100 cm x 150 cm		
Assbordspåse	1	80 cm x 145 cm		
Op tejp	1	10 cm x 55 cm		
Babyfilt non-woven	1	100 cm x 100 cm		
Handdukar	4	-		

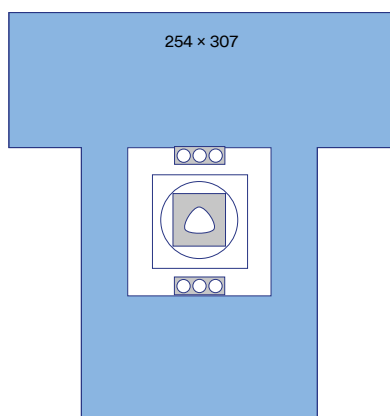

7966 Kesarsnittslakan med uppsamlingspåse med triangulärt hål

Storlek	Incisionsyta	Antal / förp	Förp / lev förp
254 cm x 307 cm	30 cm x 30 cm	5	1

- 360-grader uppsamlingspåse
- Slanghållare

Incisionsfilmer

Allmän kirurgi

Ortopedi

Kardiovaskulärkirurgi / Angiografi

Obstetrik / Gynekologi

Urologi

Ögonkirurgi

ÖNH- och huvud- / halskirurgi

Neurokirurgi

Övrig drapering och tillbehör

Rockar

Kundanpassade set

Index produktnummer

Urologi

Vid urologiska ingrepp förekommer stora mängder vätska, vilket kräver drapering som effektivt kan hantera denna så att en säker miljö bibehålls för personalen. Draperingslösningar som minimerar förberedelsetiden inför ingreppet är en fördel eftersom ingreppen ofta är täta och salbytestiden därför behöver minimeras.

3M Steri-Drape™ draperingsmaterial

3M Steri-Drape draperingsmaterial är ett blått, starkt och lågluddande non-woven material tillverkat av växtbaserade snabbt återväxande råvaror. Detta minskar miljöpåverkan från medicintekniska engångsmaterial genom minskad förbrukning av fossila bränslen¹ och minskat utsläpp av CO₂¹. Non-woven lagret av draperingen består av 95% växtbaserat innehåll. Mikroorganismer kan förflyttas till det kirurgiska såret genom partiklar från operationsdraperingen. De lågluddande egenskaperna hos 3Ms operationsdrapering minskar risken för mikrobiell överföring.

Tack vare de långa polymerfibrerna och den non-woven teknologi som används, överträffar 3Ms operationsdrapering kraven enligt standarden SS-EN 13795 gällande fibersläpp i omgivningen. Häftämnet på alla Steri-Drape produkter är av samma typ som på det välkända Micropore som efter mer än 50 år på marknaden fortfarande är det mest hudvänliga häftämne vi känner till. Med lite värme och tryck får det materialet att sitta på plats genom hela ingreppet och lämnar inga klisterrester på dina handskar. Steri-Drape ger en 100%-ig barriär över hela draperingen tack vare ett laminat av polyetylen.

3M plastprodukter för operation

3M plastprodukter för operation är fria från naturgummilatex, PVC och ftalater. Produkternas utformning och kvalitet är anpassade efter de specifika ändamål de är avsedda för. 3Ms uppsamlingspåsar är gjorda av kraftig och slitstark plast och kan hålla stora vätskemängder.



Urologi

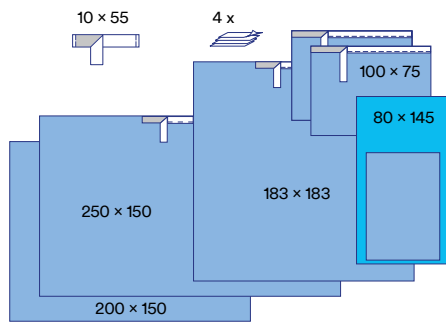

9000 Universalset

Produkt	Antal	Storlek	Antal / förp	Förp / lev förp
Op tejp	1	10 cm x 55 cm	7	2
Handdukar	4	–		
Assbordspåse	1	80 cm x 145 cm		
Häftande op-handduk	2	100 cm x 75 cm		
Häftande op-lakan (M)	1	183 cm x 183 cm		
Häftande op-lakan (L)	1	250 cm x 150 cm		
Instrumentbordslakan	1	200 cm x 150 cm		

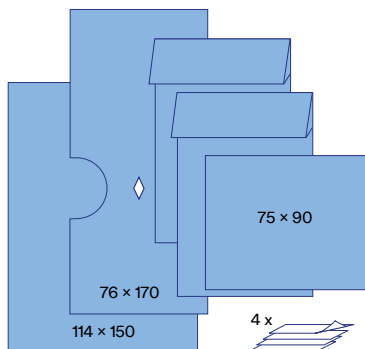

9003 Cystoskopiset

Produkt	Antal	Storlek	Antal / förp	Förp / lev förp
Op-handduk	1	75 cm x 90 cm	10	2
Handdukar	4	–		
Benpåse	2	75 cm x 114 cm		
Perineal hålduk	1	76 cm x 170 cm		
Instrumentbordslakan	1	114 cm x 150 cm		

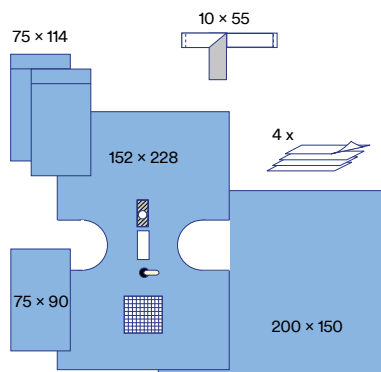

9005 TUR/CYST-set

Produkt	Antal	Storlek	Antal / förp	Förp / lev förp
Handdukar	4	–	6	2
Op tejp	1	10 cm x 55 cm		
TUR/CYST-lakan	1	152 cm x 228 cm		
Benpåse	2	75 cm x 114 cm		
Op-handduk	1	75 cm x 90 cm		
Instrumentbordslakan	1	200 cm x 150 cm		

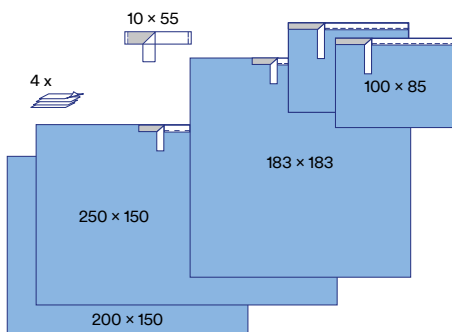

9010 Universalset utan assbordspåse

Produkt	Antal	Storlek	Antal / förp	Förp / lev förp
Op tejp	1	10 cm x 55cm	7	2
Handdukar	4	–		
Häftande op-handduk	2	100 cm x 85 cm		
Häftande op-lakan (M)	1	183 cm x 183 cm		
Häftande op-lakan (L)	1	250 cm x 150 cm		
Instrumentbordslakan	1	200 cm x 150 cm		

Repellerande SMS-material	Polyetylenfilm, blå	Polyetylenfilm, transparent	Absorberande ogenomträngligt draperingsmaterial
Högabsorberande yta	3M™ Ioban™ antimikrobiell film	3M™ Steri-Drape™ incisionsfilm	Elastisk film, transparent
Häftande område	Elastisk film, blå		

Urologi

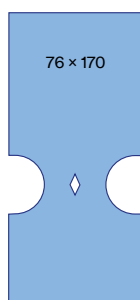

9023 Perineal hålduk

Storlek	Antal / förp	Förp / lev förp
76 cm x 170 cm	25	4

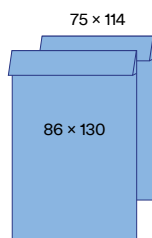

9040 Benpåsar (par)

Storlek	Antal / förp	Förp / lev förp
75 cm x 114 cm	12	4

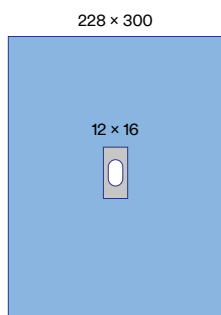

9040L Benpåsar L (par)

Storlek	Antal / förp	Förp / lev förp
86 cm x 130 cm	8	4

9050 Häftande hålduk

Storlek	Hålstorlek	Antal / förp	Förp / lev förp
228 cm x 300 cm	12 cm x 16 cm	10	2

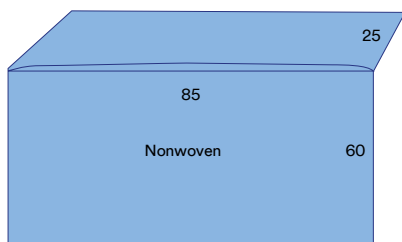

9066 Lakan med ficka

Storlek	Antal / förp	Förp / lev förp
85 cm x 85 cm	30	4

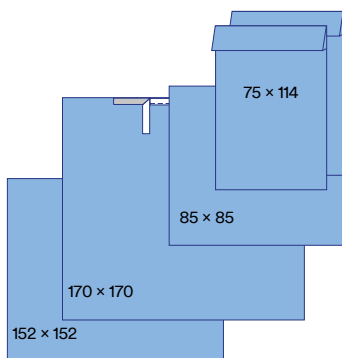

9105 Dagkirurgiset gynekologi / urologi

Produkt	Antal	Storlek	Antal / förp	Förp / lev förp
Lakan med ficka 9066	1	85 cm x 85 cm	7	2
Benpåse	2	75 cm x 114 cm		
Häftande op-handduk	1	170 cm x 170 cm		
Instrumentbordslakan	1	152 cm x 152 cm		

Urologi

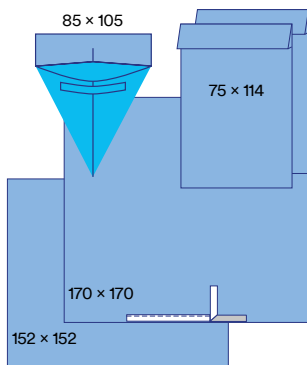

9106 Dagkirurgiset gynekologi / urologi med uppsamlingspåse

Produkt	Antal	Storlek	Antal / förp	Förp / lev förp
Uppsamlingspåse gynekologi	1	85 cm x 105 cm	7	2
Benpåse	2	75 cm x 114 cm		
Häftande op-handduk	1	170 cm x 170 cm		
Instrumentbordslakan	1	152 cm x 152 cm		

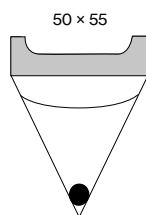

1016 Spolpåse

Storlek	Antal / förp	Förp / lev förp
50 cm x 55 cm	10	4

- Bred häftande remsa
- 1 Avtappningsport

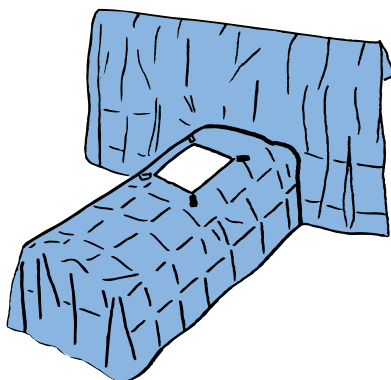

1031 Laparoskopilakan - rygggläge

Storlek	Hålstorlek	Antal / förp	Förp / lev förp
285 cm x 182 cm	27 cm x 30 cm	10	2

- 4 Slanghållare

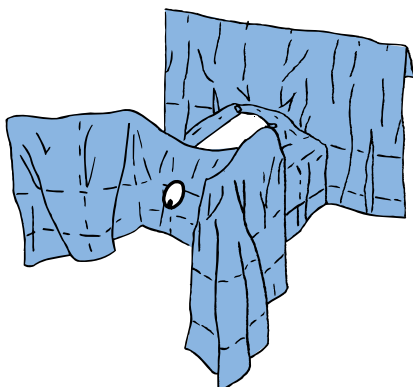

1032 Laparoskopilakan - benstödsläge

Storlek	Hålstorlek	Antal / förp	Förp / lev förp
241 cm x 228 cm	27 cm x 30 cm	8	2

- 4 slanghållare
- Perinealt häftande hål: 12 cm x 15.5 cm

1032P Laparoskopiset - benstödsläge

Produkt	Antal	Storlek	Antal / förp	Förp / lev förp
Laparoskopilakan	1	241 cm x 228 cm	5	2
Instrumentbordslakan		200 cm x 150 cm		
Handdukar	4	-		
Assbordspåse	1	80 cm x 145 cm		

- Repellerande SMS-material
- Polyetylenfilm, blå
- Högabsorberande yta
- 3M™ Ioban™ antimikrobiell film
- Häftande område
- Elastisk film, blå
- Assbordspåse
- 3M™ Steri-Drrape incisionssnitt
- Elastisk film, transparent

Urologi

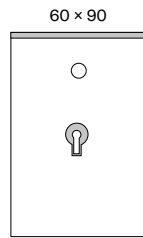

1071 Urologilakan

Storlek	Hålstorlek	Antal / förp	Förp / lev förp
60cm x 90cm	5cm	10	4

- Fingertuta i neopren
- Häftande remsa i övre kanten

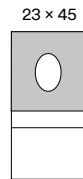

1072 Hålduk med uppsamlingspåse

Storlek	Häftande yta	Hålstorlek	Antal / förp	Förp / lev förp
23 cm x 45 cm	23 cm x 25 cm	11 cm x 8.5 cm	10	4

- Storlek uppsamlingspåse: 15.5 cm x 23 cm

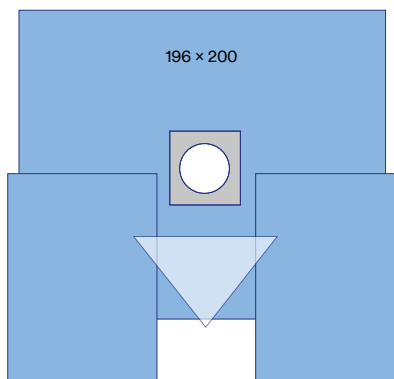

1078 Perineallakan med uppsamlingspåse

Storlek	Antal / förp	Förp / lev förp
196 cm x 200 cm	10	2

- Stor integrerad uppsamlingspåse med filter och avtappningsport

1079 Gynekologilakan

Storlek	Hålstorlek	Antal / förp	Förp / lev förp
195 cm x 179 cm	12 cm x 9 cm	14	2

1079P Gynekologiset

Produkt	Antal	Storlek	Antal / förp	Förp / lev förp
Gynekologilakan 1079	1	195 cm x 179 cm	7	2
Instrumentbordslakan	1	200 cm x 150 cm		
Häftande op-handduk	1	75 cm x 90 cm		
Handdukar	4	-		

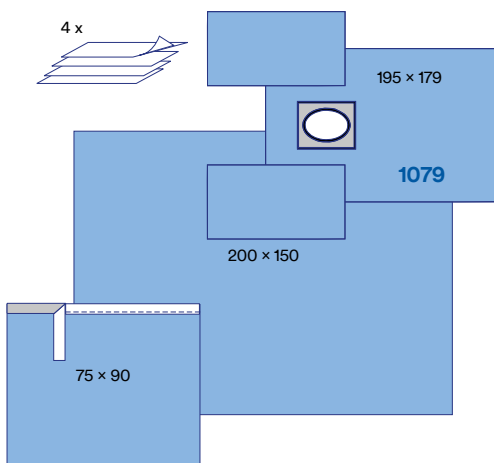

Urologi

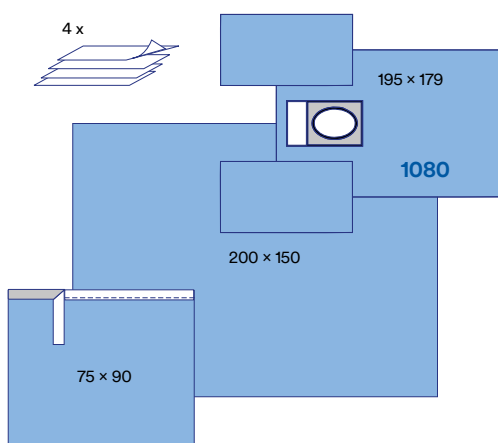

1080 Gynekologilakan med uppsamlingspåse

Storlek	Hålstorlek	Antal / förp	Förp / lev förp
195 cm x 179 cm	12 cm x 9 cm	7	2

1080P Gynekologiset med 1080

Produkt	Antal	Storlek	Antal / förp	Förp / lev förp
Gynekologilakan 1080	1	195 cm x 179 cm	7	2
Instrumentbordslakan	1	200 cm x 150 cm		
Häftande op-handduk	1	75 cm x 90 cm		
Handdukar	4	-		

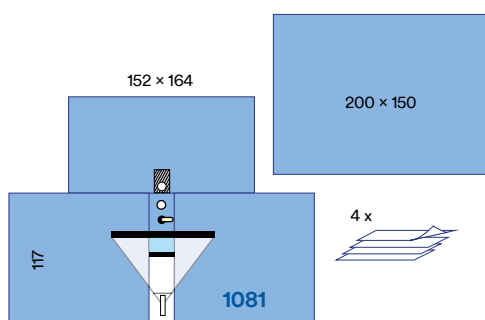

1081 TUR-lakan

Storlek	Hålstorlek abdominalt	Antal / förp	Förp / lev förp
152 cm x 164 cm	6 cm	14	2

- Elastiskt hål
- Fingertuta i neopren
- Stor integrerad uppsamlingspåse med filter och avtappningsport

1081PD TUR-set

Produkt	Antal	Storlek	Antal / förp	Förp / lev förp
TUR-lakan	1	152 cm x 164 cm	7	2
Instrumentbordslakan	1	200 cm x 150 cm		
Handdukar	4	-		

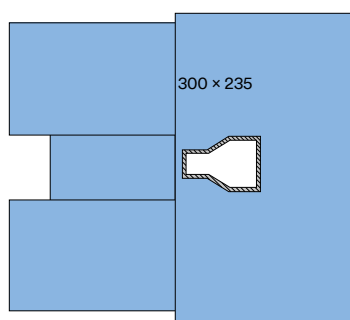

1082 Vaginalabdominallakan för TVT, TOT, prolaps

Storlek	Hålstorlek	Antal / förp	Förp / lev förp
235 cm x 300 cm	11 cm x 8.5 cm	10	4

- Storlek benpåsar: 15.5cm x 23cm

Repellerande SMS-material	Polyetylenfilm, blå	Polyetylenfilm, transparent	Absorberande ogenomträngligt draperingsmaterial
Högabsorberande yta	3M™ Ioban™ antimikrobiell film	3M™ Steri-Drape™ incisionsfilm	Elastisk film, transparent
Häftande område	Elastisk film, blå		

Urologi

2065 Abdominoperineallakan - benstödsläge

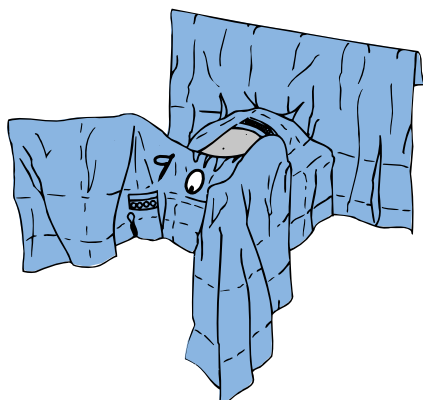

Storlek	Incisionsyta	Antal / förp	Förp / lev förp
195 cm x 271 cm	41 cm x 45 cm	8	1

- Slanghållare
- Perinealt häftande hål: 12 cm x 15,5 cm

2065P Abdominoperinealset - benstödsläge

Produkt	Antal	Storlek	Antal / förp	Förp / lev förp
Abdominoperineallakan	1	195 cm x 271 cm	10	1
Instrumentbordslakan	1	100 cm x 150 cm		
Assbordspåse	1	80 cm x 145 cm		
Op-handduk	1	75 cm x 90 cm		
Handdukar	4	-		

6665 Abdominoperineallakan med loban™ 2 antimikrobiell incisionsfilm - benstödsläge

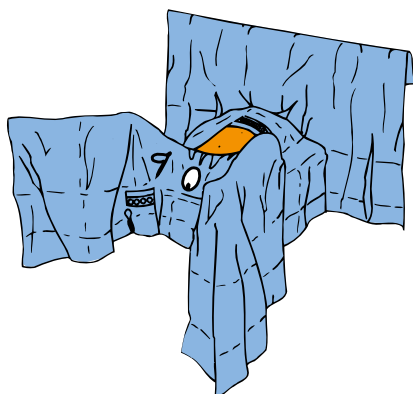

Storlek	Incisionsyta	Antal / förp	Förp / lev förp
200 cm x 270 cm	35 cm x 46 cm	10	1

- Slanghållare
- Perinealt häftande hål: 12 cm x 15,5 cm

6665P001 Abdominoperinealset med loban™ 2 antimikrobiell incisionsfilm - benstödsläge

Produkt	Antal	Storlek	Antal / förp	Förp / lev förp
Abdominoperineallakan	1	200 cm x 270 cm	10	1
Instrumentbordslakan	1	100 cm x 150 cm		
Assbordspåse	1	80 cm x 145 cm		
Op-handduk	1	75 cm x 90 cm		
Handdukar	4	-		

Incisionsfilmer

Allmän kirurgi

Ortopedi

Kardiovaskulärkirurgi / Angiografi

Obstetrik / Gynekologi

Urologi

Ögonkirurgi

ÖNH- och huvud-/ halskirurgi

Neurokirurgi

Övrig drapering och tillbehör

Rockar

Kundanpassade set

Index produktnummer

Ögonkirurgi

Ögonkirurgi utförs ofta under lokalbedövning. Eftersom patienten är vaken måste draperingen vara komfortabel och tillåta patienten att andas under den.

3M ögondraperingsmaterial

3Ms ögondraperingar är lätta i vikt och framställda av non-woven material som patienten kan andas igenom. Draperingsmaterialet är utformat så att vätska lätt rinner av det och samlas i specialdesignade uppsamlingspåsar så att draperingen hålls torr och komfortabel för patienten.

Häftämnet på alla Steri-Drape™ produkter är detsamma som på välkända Micropore™, som efter mer än 50 år på marknaden fortfarande är det mest hudvänliga häftämne vi känner till. Med lite värme och lite tryck får det materialet att sitta på plats genom hela ingreppet och det lämnar inga klisterrester på dina handskar.

3M plastprodukter för operation

3M plastprodukter för operation är fria från naturgummilatex, PVC och ftalater. Produkternas utformning och kvalitet är anpassade efter de specifika ändamål de är avsedda för. 3Ms uppsamlingspåsar är gjorda av kraftig och slitstark plast och kan hålla stora vätskemängder. I 3Ms sortiment för ögonkirurgi finns ett flertal dukar i transparent, mjuk polyetylen.



Ögonkirurgi

40 x 40

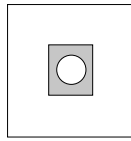

1020 Häftande hålduk S transparent

Storlek	Häftande yta	Antal / förp	Förp / lev förp
40 cm x 40 cm	9.9 cm x 12.5 cm	10	4

- Hålstorlek: 6.3 cm

40 x 40

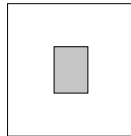

1021 Transparent duk S med incisionsfilm

Storlek	Incisionsyta	Antal / förp	Antal / förp
40 cm x 40 cm	9.9 cm x 12.5 cm	10	4

40 x 27

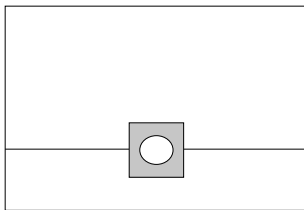

1022 Ögonduk för refraktiva ingrepp - LASIK

Storlek	Häftande yta	Hålstorlek	Antal / förp	Förp / lev förp
40 cm x 27 cm	7.2 cm x 7.2 cm	4.4 cm x 3.8 cm	20	4

40 x 49

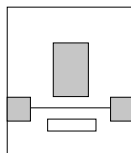

1023 Transparent duk S med incisionsfilm och uppsamlingspåse

Storlek	Steri-Drape incise area	Drapes per Box	Boxes per Case
40 cm x 49 cm	12.5 cm x 10 cm	10	4

- 2 Häftande punkter
- Uppsamlingspåse

39 x 46

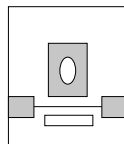

1024 Transparent duk med häftande hål och uppsamlingspåse, S

Storlek	Häftande yta	Hålstorlek	Antal / förp	Förp / lev förp
39 cm x 46 cm	12.5 cm x 10 cm	3.8 cm x 6.3 cm	10	4

- 2 Häftande punkter
- Uppsamlingspåse

Repellerande SMS-material	Polyetylenfilm, blå	Polyetylenfilm, transparent	Absorberande ogenomträngligt draperingsmaterial
Högabsorberande yta	3M™ Ioban™ antimikrobiell film	3M™ Steri-Drape™ incisionsfilm	Elastisk film, transparent
Häftande område	Elastisk film, blå		

Ögonkirurgi

80 x 130

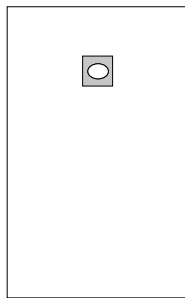

1030 Transparent häftande hålduk M

Storlek	Häftande yta	Hålstorlek	Antal / förp	Förp / lev förp
80 cm x 130 cm	10 cm x 12.5 cm	5.1 cm x 7.4 cm	10	4

80 x 130

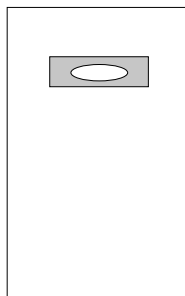

1033 Transparent häftande hålduk M med ovalt hål

Storlek	Häftande yta	Hålstorlek	Antal / förp	Förp / lev förp
80 cm x 130 cm	23 cm x 11.5 cm	15 cm x 6 cm	10	4

130 x 130

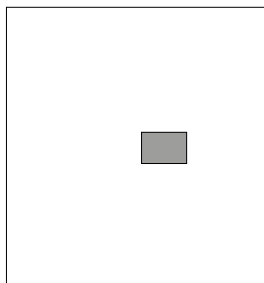

1060 Transparent duk M med incisionsfilm

Storlek	Incisionsyta	Antal / förp	Förp / lev förp
130 cm x 130 cm	10 cm x 12.5 cm	10	4

130 x 130

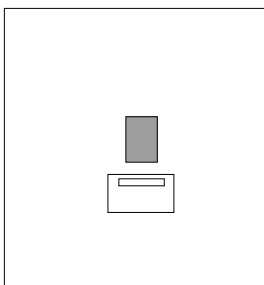

1061 Transparent duk M med incisionsfilm och uppsamlingspåse

Storlek	Incisionsyta	Antal / förp	Förp / lev förp
130 cm x 130 cm	10 cm x 12.5 cm	10	4

- Uppsamlingspåse

Ögonkirurgi

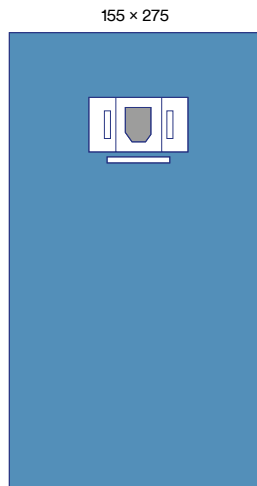

1055B Ögonlakan med incisionsfilm och uppsamlingspåsar

Storlek	Incisionsyta	Antal / förp	Förp / lev förp
155 cm x 275 cm	12 cm x 9 cm	14	2

- 2 Uppsamlingspåsar
- Ansiktsbåge
- Vätskeavvisande non-woven material

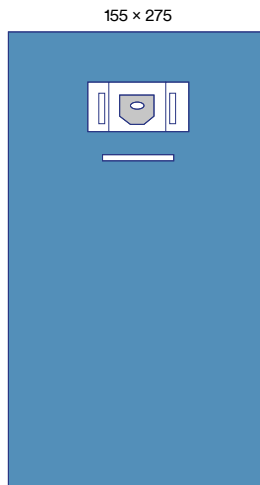

1065B Ögonlakan med häftande hål och uppsamlingspåsar

Storlek	Häftande yta	Hålstorlek	Antal / förp	Förp / lev förp
155 cm x 275 cm	12 cm x 9 cm	6 cm x 3 cm	14	2

- 2 Uppsamlingspåsar
- Ansiktsbåge
- Vätskeavvisande non-woven material

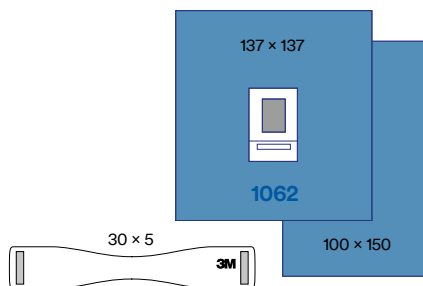

1062 Ögonlakan med incisionsfilm och uppsamlingspåse

Storlek	Incisionsyta	Antal / förp	Förp / lev förp
137 cm x 137 cm	8 cm x 10 cm	30	2

- Uppsamlingspåse
- Vätskeavvisande non-woven material

1062P001 Ögonset

Produkt	Antal	Storlek	Antal / förp	Förp / lev förp
Ögonlakan 1062	1	137 cm x 137 cm		
Instrumentbordsskydd	1	100 cm x 150 cm	30	1
Ansiktsskydd	1	30 cm x 5 cm		

- Repellerande SMS-material
- Polyetylenfilm, blå
- Polyetylenfilm, transparent
- Absorberande ogenomträngligt draperingsmaterial
- Högabsorberande yta
- 3M™ Ioban™ antimikrobiell film
- 3M™ Steri-Drape™ incisionsfilm
- Elastisk film, transparent
- Häftande område
- Elastisk film, blå

Ögonkirurgi

155 x 178

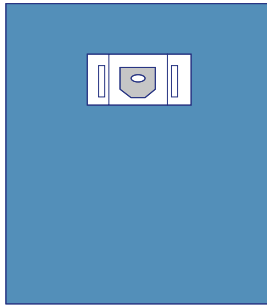

1064 Ögonlakan med häftande hål och uppsamlingspåsar

Storlek	Häftande yta	Hålstorlek	Antal / förp	Förp / lev förp
155 cm x 178 cm	12 cm x 9 cm	6 cm x 3 cm	20	2

- 2 Uppsamlingspåsar
- Vätskeavvisande non-woven material

Incisionsfilmer

Allmän kirurgi

Ortopedi

Kardiovaskulärkirurgi / Angiografi

Obstetrik / Gynekologi

Urologi

Ögonkirurgi

ÖNH- och huvud- / halskirurgi

Neurokirurgi

Övrig drapering och tillbehör

Rockar

Kundanpassade set

Index produktnummer

ÖNH- och huvud-/halskirurgi

Ingrepp i ansiktsområdet och huvud-/halsregionen kan vara svåra att drapera. Därför krävs drapering som är flexibel och anpassningsbar. Komforten är också viktig. Specifika behov i samband med vissa ingrepp i detta område kräver speciallakan med tillförlitlig vidhäftning och optimal vätskekontroll.



3M Steri-Drape™ draperingsmaterial

3M Steri-Drape draperingsmaterial är ett blått, starkt och lågluddande non-woven material tillverkat av växtbaserade snabbt återväxande råvaror. Detta minskar miljöpåverkan från medicintekniska engångsmaterial genom minskad förbrukning av fossila bränslen¹ och minskat utsläpp av CO₂¹. Non-woven lagret av draperingen består av 95% växtbaserat innehåll. Mikroorganismer kan förflyttas till det kirurgiska såret genom partiklar från operationsdraperingen. De lågluddande egenskaperna hos 3Ms operationsdrapering minskar risken för mikrobiell överföring.

Tack vare de långa polymerfibrerna och den non-woven teknologi som används, överträffar 3Ms operationsdrapering kraven enligt standarden SS-EN 13795 gällande fibersläpp i omgivningen. Häftämnet på alla Steri-Drape produkter är av samma typ som på det välkända Micropore som efter mer än 50 år på marknaden fortfarande är det mest hudvänliga häftämne vi känner till. Med lite värme och tryck får det materialet att sitta på plats genom hela ingreppet och lämnar inga klisterrester på dina handskar. Steri-Drape ger en 100%-ig barriär över hela draperingen tack vare ett laminat av polyetylen.



3M plastprodukter för operation

3M plastprodukter för operation är fria från naturgummilatex, PVC och ftalater. Produkternas utformning och kvalitet är anpassade efter de specifika ändamål de är avsedda för och finns i allt från mycket mjuk kvalitet t.ex i kantdukar som 1000-lappen som måste vara skonsamma mot hud och organ till kraftig och slitstark plast i t.ex. uppsamlingspåsar som måste kunna hålla stora vätskemängder.

ÖNH- och huvud-/halskirurgi

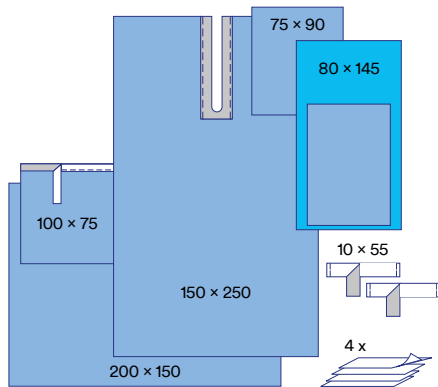

9007 ÖNH-set

Produkt	Antal	Storlek	Antal / förp	Förp / lev förp
Op tejp	2	10 cm x 55cm	8	2
Handdukar	4	–		
Assbordspåse	1	80 cm x 145 cm		
Op-handduk	1	75 cm x 90 cm		
Häftande slitslakan	1	150 cm x 250 cm		
Häftande op-handduk	1	100 cm x 75 cm		
Instrumentbordslakan	1	150 cm x 150 cm		

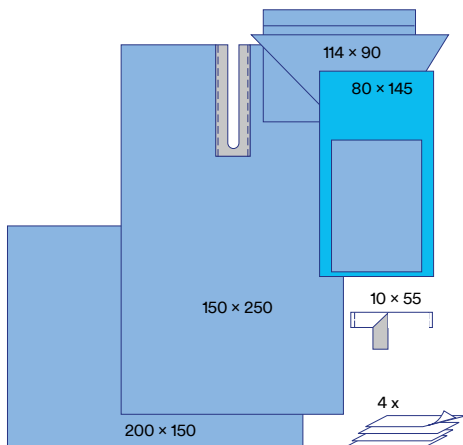

9008 Huvud-halsset

Produkt	Antal	Storlek	Antal / förp	Förp / lev förp
Op tejp	1	10 cm x 55 cm	7	2
Handdukar	4	–		
Assbordspåse	1	80 cm x 145 cm		
Huvudduk	1	114 cm x 90 cm		
Häftande slitslakan	1	150 cm x 250 cm		
Instrumentbordslakan	1	200 cm x 150 cm		

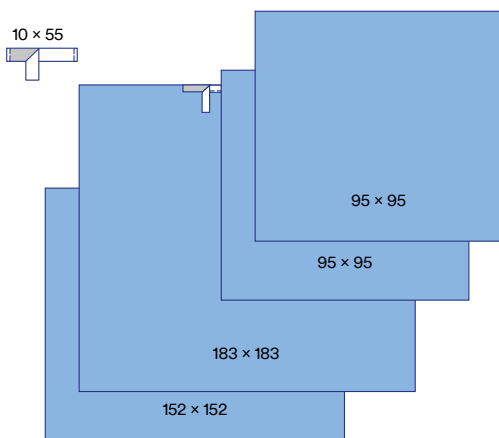

9009 Dagkirurgiset huvud/hals

Produkt	Antal	Storlek	Antal / förp	Förp / lev förp
Op tejp	1	10 cm x 55 cm	10	2
Op-handduk	2	95 cm x 95 cm		
Häftande op-handduk	1	183 cm x 183 cm		
Instrumentbordslakan	1	152 cm x 152 cm		

- Repellerande SMS-material
- Polyetylenfilm, blå
- Polyetylenfilm, transparent
- Absorberande ogenomträngligt draperingsmaterial
- Högabsorberande yta
- 3M™ Ioban™ antimikrobiell film
- 3M™ Steri-Drape™ incisionsfilm
- Elastisk film, transparent
- Häftande område
- Elastisk film, blå

ÖNH- och huvud-/halskirurgi

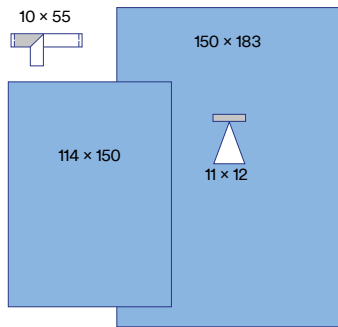

9019 Dentalset

Produkt	Antal	Storlek	Antal / förp	Förp / lev förp
Op tejp	1	10 cm x 15 cm	16	2
Häftande hållakan	1	150 cm x 183 cm		
Instrumentbordslakan	1	114 cm x 150 cm		

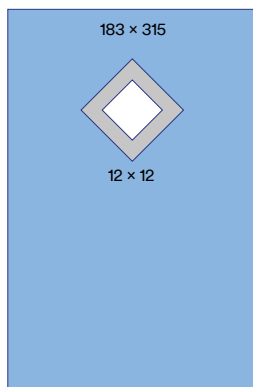

9051 Thyroidealakan

Storlek	Hålstorlek	Antal / förp	Förp / lev förp
183 cm x 315 cm	12 cm x 12 cm	15	2

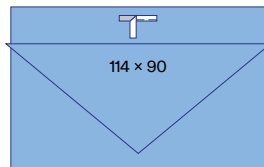

9070 Huvudlakan

Storlek	Antal / förp	Förp / lev förp
114 cm x 90 cm	22	4

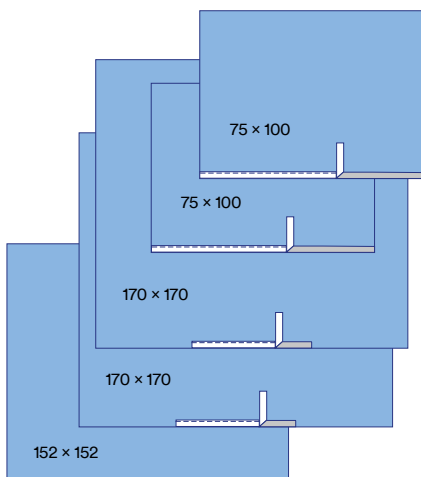

9100 Dagkirurgiset bas

Produkt	Antal	Storlek	Antal / förp	Förp / lev förp
Häftande op-handduk	2	100 cm x 75 cm	7	2
Häftande op-handduk	2	170 cm x 170 cm		
Instrumentbordslakan	1	152 cm x 152 cm		

Incisionsfilmer

Allmän kirurgi

Ortopedi

Kardiovaskulärkirurgi / Angiografi

Obstetrik / Gynekologi

Urologi

Ögonkirurgi

ÖNH- och huvud- / halskirurgi

Neurokirurgi

Övrig drapering och tillbehör

Rockar

Kundanpassade set

Index produktnummer

Neurokirurgi

Neurokirurgiska ingrepp tar ofta lång tid och omfattar stora mängder blod och spolvätska. Detta innebär att draperingens vätskehantering är viktig för att upprätthålla en säker miljö för personalen och minska risken för infektion. Eftersom neurokirurgi är extra infektiöskänslig är infektionsförebyggande åtgärder viktiga. Enkel applicering och "allt-i-ett-lösningar" såsom speciallakan eller kundanpassade set kan vara en fördel då neurokirurgiska ingrepp ofta är akuta.

3M Steri-Drape™ draperingsmaterial

3M Steri-Drape draperingsmaterial är ett blått, starkt och lågluddande non-woven material tillverkat av växtbaserade snabbt återväxande råvaror. Detta minskar miljöpåverkan från medicintekniska engångsmaterial genom minskad förbrukning av fossila bränslen¹ och minskat utsläpp av CO₂¹. Non-woven lagret av draperingen består av 95% växtbaserat innehåll. Mikroorganismer kan förflyttas till det kirurgiska såret genom partiklar från operationsdraperingen. De lågluddande egenskaperna hos 3Ms operationsdrapering minskar risken för mikrobiell överföring. Tack vare de långa polymerfibrerna och den non-woven teknologi som används, överträffar 3Ms operationsdrapering kraven enligt standarden SS-EN 13795 gällande fibersläpp i omgivningen. Häftämnet på alla Steri-Drape produkter är av samma typ som på det välkända Micropore som efter mer än 50 år på marknaden fortfarande är det mest hudvänliga häftämne vi känner till. Med lite värme och tryck får det materialet att sitta på plats genom hela ingreppet och lämnar inga klisterrester på dina handskar. Steri-Drape ger en 100%-ig barriär över hela draperingen tack vare ett laminat av polyetylen.

3M™ Ioban™ 2 antimikrobiell incisionsfilm

Med en incisionsfilm upprättas en mekanisk barriär som hindrar bakterier från huden kring operationssåret att kontaminera såret. Men det finns incisionsfilmer som gör mer än så. Ioban™ 2 är en antimikrobiell incisionsfilm som innehåller jodoform, som långsamt och kontrollerat frisätter en låg nivå fria jodmolekyler från häftämnet. På så vis desinficeras huden kontinuerligt under hela ingreppet och effekten av den preoperativa huddesinfektionen förlängs så att bakterienivån på huden hålls låg under hela operationen.



Neurokirurgi

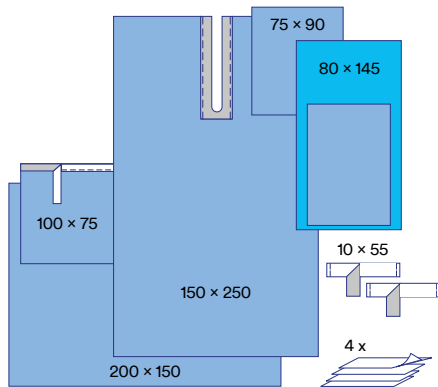

9007 ÖNH-set

Produkt	Antal	Storlek	Antal / förp	Förp / lev förp
Op tejp	2	10 cm x 55 cm	8	2
Handdukar	4	–		
Assbordspåse	1	80 cm x 145 cm		
Op-handduk	1	75 cm x 90 cm		
Häftande slitslakan	1	150 cm x 250 cm		
Häftande op-handduk	1	100 cm x 75 cm		
Instrumentbordslakan	1	150 cm x 150 cm		

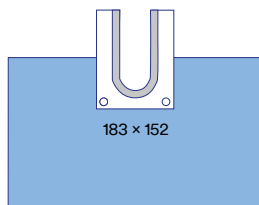

9047 Neuroslitslakan med uppsamlingspåse

Storlek	Storlek häftande slits	Antal / förp	Förp / lev förp
183 cm x 152 cm	16 cm x 40 cm	15	2

- Uppsamlingspåse längs hela slitsen
- 2 avtappningsportar

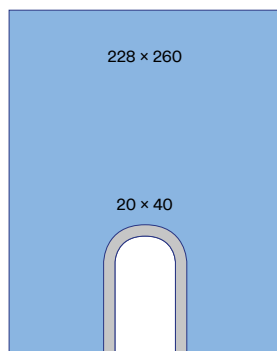

9048 Slitslakan

Storlek	Storlek häftande slits	Antal / förp	Förp / lev förp
228 cm x 260 cm	20 cm x 40 cm	15	2

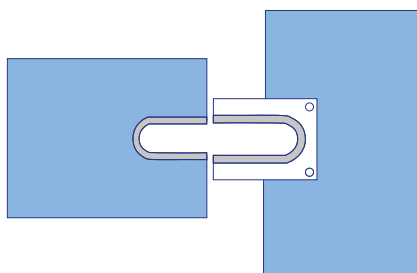

9047 neuroslitslakan och 9048 slitslakan bildar tillsammans ett komplett neuroslakan

- Repellerande SMS-material
- Polyetylenfilm, blå
- Polyetylenfilm, transparent
- Absorberande ogenomträngligt draperingsmaterial
- Högabsorberande yta
- 3M™ Ioban™ antimikrobiell film
- 3M™ Steri-Drape™ incisionsfilm
- Elastisk film, transparent
- Häftande område
- Elastisk film, blå

Neurokirurgi

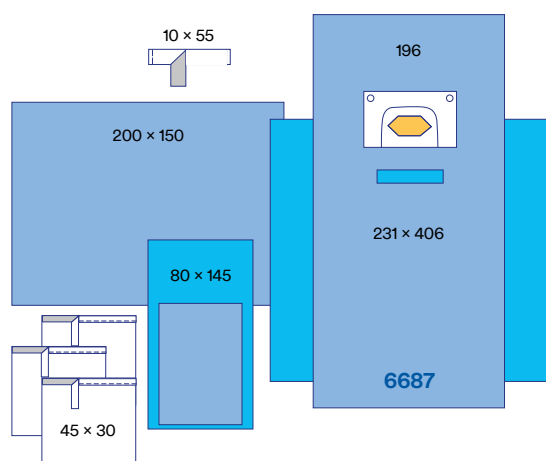

6687 Neurolakan med loban™ 2 antimikrobiell incisionsfilm

Storlek	Incisionsyta	Antal / förp	Förp / lev förp
231 cm x 406 cm	24 cm x 37cm	10	1

- Allt-i-ett-lakan med uppsamlingspåse med två avtappningsportar
- Specialdesignat diamantformat incisionsområde

6687P Neuroset med loban™ 2 antimikrobiell incisionsfilm

Produkt	Antal	Storlek	Antal / förp	Förp / lev förp
Neurolakan 6687	1	196 cm x 406 cm	7	1
Op tejp	1	10 cm x 55 cm		
Häftande op-handduk	3	45 cm x 30 cm		
Assbordspåse	1	80 cm x 145 cm		
Instrumentbordslakan	1	200 cm x 150 cm		

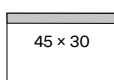

1000 Kantduk liten

Storlek	Häftande yta	Antal / förp	Förp / lev förp
45 cm x 30 cm	3 cm	10	4

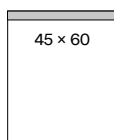

1010 Kantduk stor

Storlek	Häftande yta	Antal / förp	Förp / lev förp
45 cm x 60 cm	3 cm	10	4

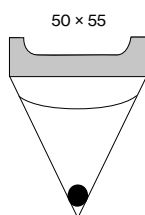

1016 Spolpåse

Storlek	Antal / förp	Förp / lev förp
50 cm x 55 cm	10	4

Incisionsfilmer

Allmän kirurgi

Ortopedi

Kardiovaskulärkirurgi / Angiografi

Obstetrik / Gynekologi

Urologi

Ögonkirurgi

ÖNH- och huvud- / halskirurgi

Neurokirurgi

Övrig drapering och tillbehör

Rockar

Kundanpassade set

Index produktnummer

Övrig drapering och tillbehör

3M har ett brett sortiment av tillbehör såsom enklare drapering som passar många olika typer av ingrepp och plastprodukter som uppsamlingspåsar, instrumentskydd, instrumentpåsar mm

3M Steri-Drape™ draperingsmaterial

3M Steri-Drape draperingsmaterial är ett blått, starkt och lågluddande non-woven material tillverkat av växtbaserade snabbt återväxande råvaror. Detta minskar miljöpåverkan från medicintekniska engångsmaterial genom minskad förbrukning av fossila bränslen¹ och minskat utsläpp av CO₂¹. Non-woven lagret av draperingen består av 95% växtbaserat innehåll. Mikroorganismer kan förflyttas till det kirurgiska såret genom partiklar från operationsdraperingen. De lågluddande egenskaperna hos 3Ms operationsdrapering minskar risken för mikrobiell överföring. Tack vare de långa polymerfibrerna och den non-woven teknologi som används, överträffar 3Ms operationsdrapering kraven enligt standarden SS-EN 13795 gällande fibersläpp i omgivningen. Häftämnet på alla Steri-Drape produkter är av samma typ som på det välkända Micropore som efter mer än 50 år på marknaden fortfarande är det mest hudvänliga häftämne vi känner till. Med lite värme och tryck får det materialet att sitta på plats genom hela ingreppet och lämnar inga klisterrester på dina handskar. Steri-Drape ger en 100%-ig barriär över hela draperingen tack vare ett laminat av polyetylen.

3M plastprodukter för operation

3M plastprodukter för operation är fria från naturgummilatex, PVC och ftalater. Produkternas utformning och kvalitet är anpassade efter det specifika ändamål de är avsedda för och finns i allt från mycket mjuk kvalitet t.ex i kantdukar som 1000-lappen som måste vara skonsamma mot hud och organ till kraftig och slitstark plast i t.ex. uppsamlingspåsar som måste kunna hålla stora vätskemängder. I 3Ms sortiment av plastprodukter för operation ingår ett brett sortiment av instrumentskydd.



Övrig drapering

9026 Hålduk

Storlek	Antal / förp	Förp / lev förp
55 cm x 55 cm	100	4

9027 Justerbar hålduk

Produkt	Antal	Storlek	Antal / förp	Förp / lev förp
Justerbar häftande hålduk i två delar	1	100 cm x 75 cm	40	4

9027L Justerbar hålduk L

Produkt	Antal	Storlek	Antal / förp	Förp / lev förp
Justerbar häftande hålduk i två delar	1	100 cm x 150 cm	25	4

9029 Häftande hålduk

Storlek	Antal / förp	Förp / lev förp
75 cm x 75 cm	40	4

Häftande slitslakan

Produktnummer	Storlek	Antal / förp	Förp / lev förp
9043 Slitsstorlek 7 x 70cm	150 cm x 183 cm	30	2
9044 Slitsstorlek 7 x 70cm	150 cm x 250 cm	25	2
9045 Slitsstorlek 20 x 100cm	228 cm x 260 cm	15	2
9048 Slitsstorlek 20 x 40cm	228 cm x 260 cm	15	2

9045R Häftande slitslakan med extra förstärkning

Storlek	Förstärkningsstorlek	Antal / förp	Förp / lev förp
228 cm x 260 cm Slitsstorlek 20 cm x 100 cm	101 x 120 cm	11	2

Bilaterala slitslakan

Produkt	Storlek	Antal / förp	Förp / lev förp
9046 Bilateralt slitslakan	183 cm x 200 cm Slitsstorlek: 15 cm x 50 cm (35+15 cm)	15	2
9046L Bilateralt slitslakan L	228 cm x 260 cm Slitsstorlek: 44 cm x 100 cm	14	2

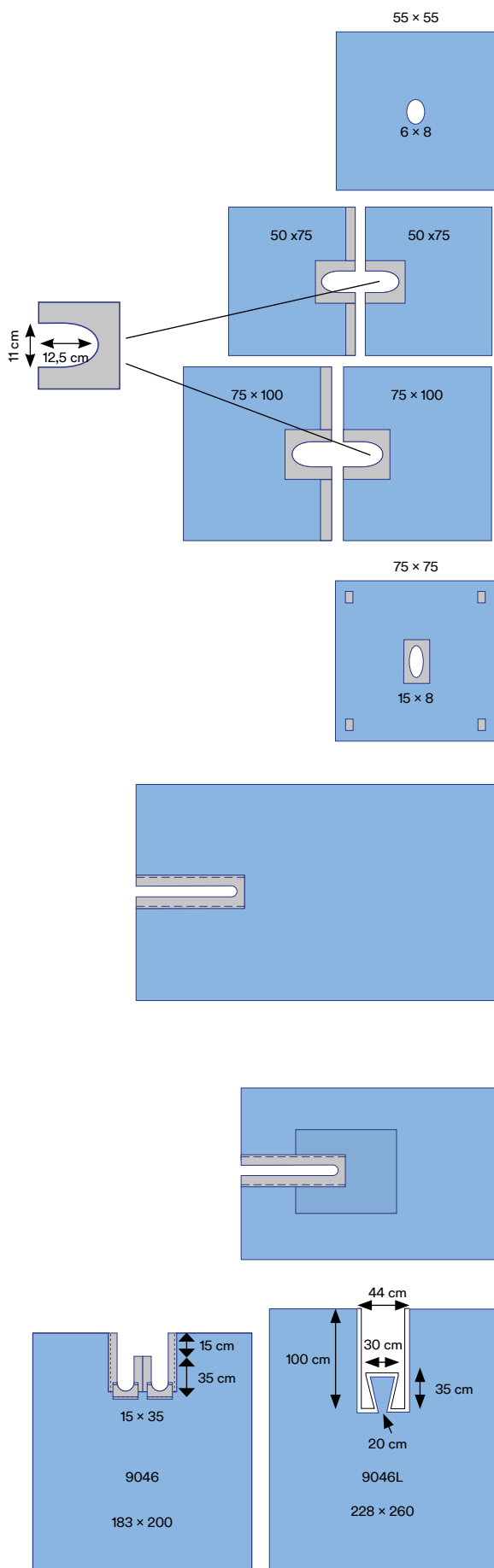

Repellerande SMS-material	Polyetylenfilm, blå	Polyetylenfilm, transparent	Absorberande ogenomträngligt draperingsmaterial
Högabsorberande yta	3M™ Ioban™ antimikrobiell film	3M™ Steri-Drape™ incisionsfilm	Elastisk film, transparent
Häftande område	Elastisk film, blå		

Övrig drapering

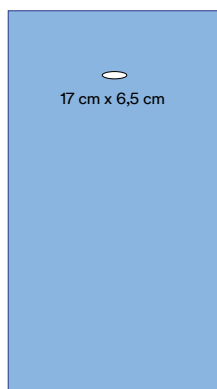

9032NS Hållakan, ovalt

Storlek	Antal / förp	Förp / lev förp
152 cm x 275 cm	50	1

- Endast osterilt, avsett att läggas i kundanpassade set

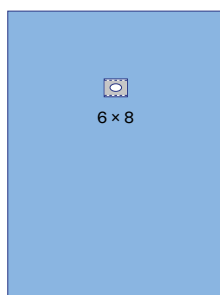

Häftande hållakan

Produktnummer	Storlek	Antal / förp	Förp / lev förp
Centrerat hål 9028	75 cm x 75 cm	40	4
9030	120 cm x 150 cm	20	4
Icke centrerat hål 9031	150 cm x 183 cm	25	2

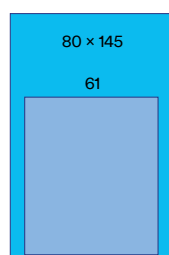

9035 Assbordspåse

Storlek	Antal / förp	Förp / lev förp
80 cm x 145 cm	40	2

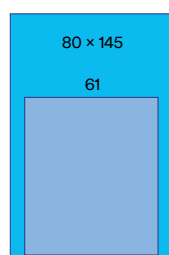

9039E Förstärkt assbordspåse

Storlek	Antal / förp	Förp / lev förp
80 cm x 145 cm	20	2

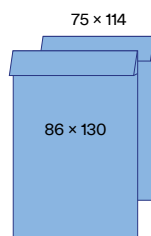

9040 Benpåsar (par)

Storlek	Antal / förp	Förp / lev förp
75 cm x 114 cm	12	4

9040L Benpåsar L (par)

Storlek	Antal / förp	Förp / lev förp
86 cm x 130 cm	8	4

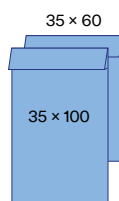

Armbordsskydd

	Storlek	Antal / förp	Förp / lev förp
9041	35 cm x 60 cm	50	4
9042	35 cm x 100 cm	35	4

Övrig drapering

Op-handdukar / instrumentbordslakan

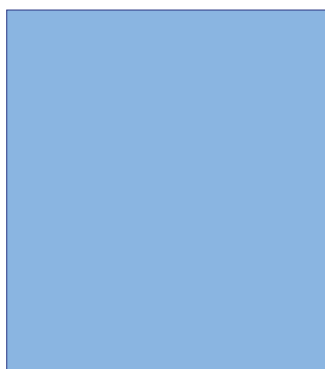

Produktnummer		Storlek	Antal / förp	Förp / lev förp
9067	Förstärkt	37 cm x 45 cm	150	4
9069	Förstärkt	75 cm x 90 cm	30	4
9071	Förstärkt	97 cm x 97 cm	40	4
9072E	Standard	100 cm x 150 cm	30	2
9072	Förstärkt	100 cm x 150 cm	20	4
9074	Förstärkt	152 cm x 152 cm	12	4
9075E	Standard	150 cm x 170 cm	15	2
9077E	Standard	200 cm x 150 cm	15	2
9077	Förstärkt	200 cm x 150 cm	30	2
9077R	Extra förstärkt	200 cm x 150 cm	24	2
9079	Förstärkt	200 cm x 228 cm	20	2

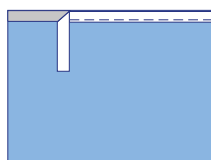

Häftande op-handdukar

Produktnummer	Storlek	Antal / förp	Förp / lev förp
9083	55 cm x 55 cm	75	4
9084	75 cm x 75 cm	40	4
9085	100 cm x 85 cm	30	4
9085W	115 cm x 97 cm	50	2
9086	100 cm x 75 cm	40	4

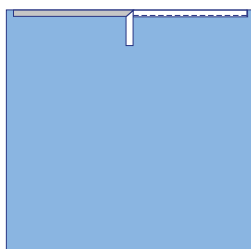

Häftande op-lakan

Produktnummer	Storlek	Antal / förp	Förp / lev förp
9087	183 cm x 183 cm	25	2
9088	250 cm x 150 cm	25	2
9089	170 cm x 170 cm	22	2
9090	300 cm x 228 cm	12	2

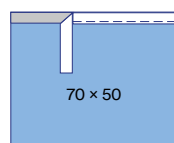

9095 Häftande absorptionsduk

Storlek	Antal / förp	Förp / lev förp
70 cm x 50 cm	50	4

Op tejp

Produktnummer	wStorlek	Antal / förp	Förp / lev förp
9099	10 cm x 55 cm	250	2
9099NW	10 cm x 55 cm	250	2

- Transparent 9099
- Non-woven 9099NW
- Rivbar
- 100% barriär

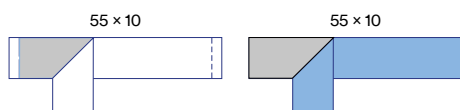

- | | | | |
|---------------------------|--------------------------------|--------------------------------|---|
| Repellerande SMS-material | Polyetylenfilm, blå | Polyetylenfilm, transparent | Absorberande ogenomträngligt draperingsmaterial |
| Högabsorberande yta | 3M™ Ioban™ antimikrobiell film | 3M™ Steri-Drape™ incisionsfilm | Elastisk film, transparent |
| Häftande område | Elastisk film, blå | | |

Tillbehör

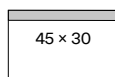

1000 Kantduk liten

Storlek	Bredd häftande yta	Antal / förp	Förp / lev förp
45 cm x 30 cm	3 cm	10	4

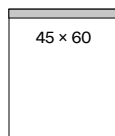

1010 Kantduk stor

Storlek	Bredd häftande yta	Antal / förp	Förp / lev förp
45 cm x 60 cm	3 cm	10	4

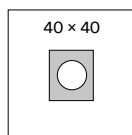

1020 Transparent häftande hålduk, S

Storlek	Häftande yta	Antal / förp	Förp / lev förp
40 cm x 40 cm	9.9 cm x 12.5 cm	10	4

- Hålstorlek: 6.3cm

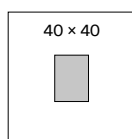

1021 Transparent duk S med incisionsfilm

Storlek	Incisionsyta	Antal / förp	Förp / lev förp
40 cm x 40 cm	9.9 cm x 12.5 cm	10	4

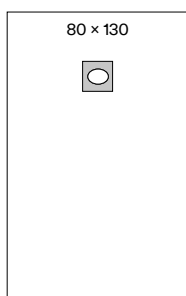

1030 Transparent häftande hålduk M

Storlek	Häftande yta	Hålstorlek	Antal / förp	Förp / lev förp
80 cm x 130 cm	10 cm x 12.5 cm	5.1 cm x 7.4 cm	10	4

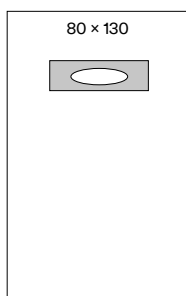

1033 Transparent häftande hålduk M, ovalt hål

Storlek	Häftande yta	Hålstorlek	Antal / förp	Förp / lev förp
80 cm x 130 cm	23 cm x 11.5 cm	15 cm x 6 cm	10	4

Tillbehör

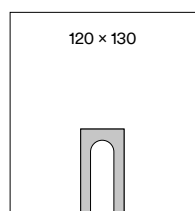

1015 Transparent slitslakan

Storlek	Antal / förp	Förp / lev förp
120 cm x 130 cm	10	4

- U-formad häftande slits

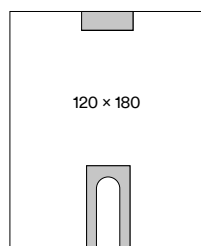

1019 Transparent slitslakan L

Storlek	Antal / förp	Förp / lev förp
120 cm x 180 cm	10	4

- U-formad häftande slits
- Häftande område i nedre kanten

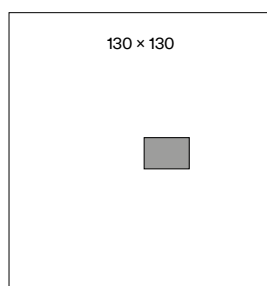

1060 Transparent duk M med incisionsfilm

Storlek	Incisionsyta	Antal / förp	Förp / lev förp
130 cm x 130 cm	10 cm x 12.5 cm	10	4

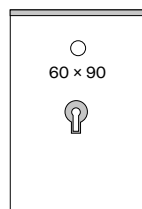

1071 Urologilakan

Storlek	Hålstorlek	Antal / förp	Förp / lev förp
60 cm x 90 cm	5 cm	10	4

- Fingertuta i neopren
- Häftande remsa längs övre kanten

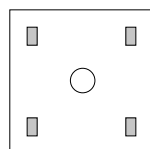

Sårkantsduk

Produktnummer	Storlek	Ringdiameter	Antal / förp	Förp / lev förp
1073	23 cm x 11.5 cm	15 cm x 6 cm	10	4
1074	90 cm x 90 cm	12.5 cm	10	4
1075	90 cm x 90 cm	17.5 cm	10	4
1076	90 cm x 90 cm	22.5 cm	10	4
1077	90 cm x 90 cm	9.5 cm	10	4

- 4 Häftande ytor
- 1 Flexibel ring

Repellerande SMS-material	Polyetylenfilm, blå	Polyetylenfilm, transparent	Absorberande ogenomträngligt draperingsmaterial
Högabsorberande yta	3M™ Ioban™ antimikrobiell film	3M™ Steri-Drape™ incisionsfilm	Elastisk film, transparent
Häftande område	Elastisk film, blå		

Tillbehör



54

9096 Armskydd

Storlek	Antal / förp	Förp / lev förp
54 cm	100	1

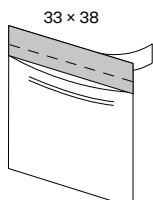

33 x 38

9097 Instrumentpåse / skräppåse (L)

Storlek	Antal / förp	Förp / lev förp
33 cm x 38 cm	100	2



Benpåse "Stockinette"

Produktnummer	Storlek	Antal / förp	Förp / lev förp
9109	20 cm x 76 cm	20	1
9110	30 cm x 122 cm	20	1

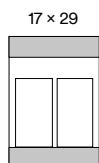

17 x 29

1018 Instrumentpåse

Storlek	Antal / förp	Förp / lev förp
17 cm x 29 cm	10	4

- Häftande yta i både över- och underkant
- 2 Fickor

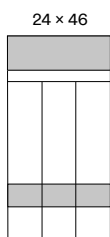

24 x 46

1018L Instrumentpåse lång

Storlek	Antal / förp	Förp / lev förp
24 cm x 46 cm	10	4

- Häftande yta i både över- och underkant
- Lämplig för lapraskopiska instrument
- 3 Fickor

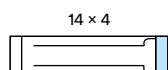

14 x 4

1115 Slanghållare

Storlek	Antal / förp	Förp / lev förp
14 cm x 4 cm	100	4

Tillbehör - uppsamlingspåsar

1027 Spolpåse

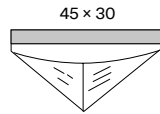

Storlek	Antal / förp	Förp / lev förp
45 cm x 30 cm	10	4

- Häftande remsa i övre kanten

1084 Uppsamlingspåse gynekologi

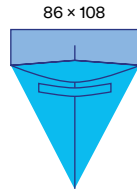

Storlek	Antal / förp	Förp / lev förp
86 cm x 108 cm	30	4

- Ficka för att enkelt få in under patienten

2057 Bukpåse med incisionsfilm

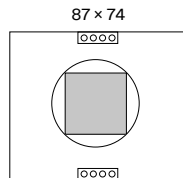

Storlek	Incisionsyta	Antal / förp	Förp / lev förp
87 cm x 74 cm	30 cm x 30 cm	10	4

- 360-grader uppsamlingspåse
- Steri-Drape™ 2 incisionsfilm
- Slanghållare

6657 Bukpåse med loban™ 2 antimikrobiell incisionsfilm

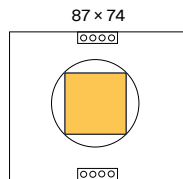

Storlek	Incisionsyta	Antal / förp	Förp / lev förp
87 cm x 74 cm	30 cm x 30 cm	10	4

- 360-grader uppsamlingspåse
- Slanghållare

6658 Bukpåse L med loban™ 2 antimikrobiell incisionsfilm

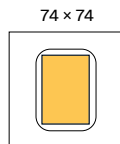

Storlek	Incisionsyta	Antal / förp	Förp / lev förp
74 cm x 74 cm	33 cm x 43 cm	5	4

- 360-grader uppsamlingspåse

6659 Bukpåse L med loban™ 2 antimikrobiell incisionsfilm

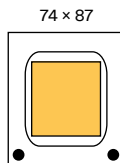

Storlek	Incisionsyta	Antal / förp	Boxes per Case
74 cm x 87 cm	42 cm x 52 cm	5	4

- 360-grader uppsamlingspåse
- 2 avtappningsportar

Repellerande SMS-material	Polyetylenfilm, blå	Polyetylenfilm, transparent	Absorberande ogenomträngligt draperingsmaterial
Högabsorberande yta	3M™ loban™ antimikrobiell film	3M™ Steri-Drape™ incisionsfilm	Elastisk film, transparent
Häftande område	Elastisk film, blå		

Tillbehör - uppsamlingspåsar

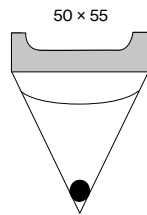

1016 Spolpåse

Storlek	Antal / förp	Förp / lev förp
50 cm x 55 cm	10	4

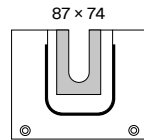

1067 U-formad uppsamlingspåse

Storlek	Antal / förp	Förp / lev förp
87 cm x 74 cm	5	4

- U-formad slits med uppsamlingspåse
- 2 Avtappningsportar

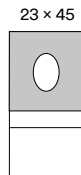

1072 Hålduk med uppsamlingspåse

Storlek	Häftande yta	Hålstorlek	Antal / förp	Förp / lev förp
23 cm x 45 cm	23 cm x 25 cm	11 cm x 8.5 cm	10	4

- Storlek uppsamlingspåse: 15.5cm x 23cm

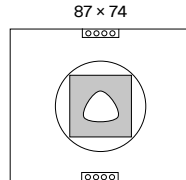

2058 Bukpåse med incisionsfilm med triangulärt hål

Storlek	Incisionsyta	Antal / förp	Förp / lev förp
87 cm x 74 cm	30 cm x 30 cm	10	4

- 360-grader uppsamlingspåse
- Slanghållare

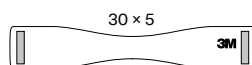

8010 Ansiktsskydd

Storlek	Antal / förp
30 cm x 5 cm	100

- Endats osteril

Tillbehör - instrumentskydd

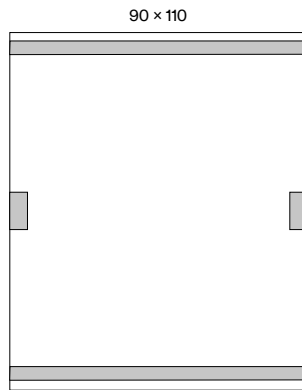

1012 Fluoroskopiduk

Storlek	Antal / förp	Förp / lev förp
90 cm x 110 cm	10	4

- Häftande remsor längs både övre och nedre kanten
- 2 häftande ytor på långsidorna

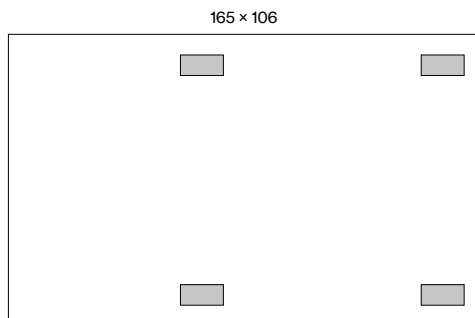

1013 Röntgenbildförstärkarduk

Storlek	Antal / förp	Förp / lev förp
165 cm x 106 cm	10	4

- 4 häftande ytor

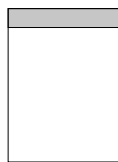

Röntgenkassettskydd

Produktnummer	Storlek	Antal / förp	Förp / lev förp
1008	36 cm x 49 cm	25	1
1009	56 cm x 59 cm	25	1

- Häftande förslutning

Repellerande SMS-material	Polyetylenfilm, blå	Polyetylenfilm, transparent	Absorberande ogenomträngligt draperingsmaterial
Högabsorberande yta	3M™ Ioban™ antimikrobiell film	3M™ Steri-Drape™ incisionsfilm	Elastisk film, transparent
Häftande område	Elastisk film, blå		



Incisionsfilmer

Allmän kirurgi

Ortopedi

Kardiovaskulärkirurgi / Angiografi

Obstetrik / Gynekologi

Urologi

Ögonkirurgi

ÖNH- och huvud- / halskirurgi

Neurokirurgi

Övrig drapering och tillbehör

Rockar

Kundanpassade set

Index produktnummer

Operationsrockar – uppdukning, standard och förstärkt

3M™ High Protection (HP) rock – standard, standard kort och förstärkt

Välj säkerhet utan att kompromissa med komforten.

→ Säkerhet

- Vätskeavvisande
- Alkoholavvisande
- Starkt material
- Lågt fibersläpp
- Svetsade sömmar
- Överlappning i ryggen
- Design minimerar exponering av bara hudytor
- Generös längd*

→ Komfort

- Lätt i vikt
 - God passform
 - Justerbar halslinning
 - Mjuka muddar
- I enlighet med SS-EN 13795 standard och förstärkt

SMMS non-woven material

Yttre skikt

Spunnen polypropylen: styrka, vätske- och alkoholavvisande

2 mellanskikt

Smält polypropylen: bakteriebarriär

Inre skikt

Spunnen polypropylen: styrka, vätskeavvisande

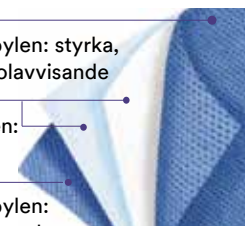

3M™ Komfort rock – standard och förstärkt

En säker rock med extra god komfort

→ Säkerhet

- Vätskeavvisande
- Alkoholavvisande
- Starkt material
- Överlappning i ryggen
- Design minimerar exponering av bara hudytor
- Generös längd

→ Komfort

- Lätt i vikt
 - God passform
 - Justerbar halslinning
 - Matt yta, extra lämplig vid sittande kirurgi
 - Mjukt material och muddar
- I enlighet med SS-EN 13795 standard och förstärkt

Non-woven material i viskos/polyester

2 lager

styrka, mjukt, vätske- och alkoholavvisande

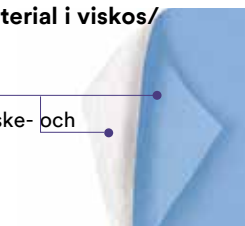

3M™ Basrock – standard

Enkel standardrock för torrare ingrepp

→ Säkerhet

- Vätskeavvisande
- Starkt material
- Lågt fibersläpp
- Svetsade sömmar
- Överlappning i ryggen

→ Komfort

- Lätt i vikt
 - God passform
 - Justerbar halslinning
- I enlighet med SS-EN 13795 standard

SMMMS non-woven material

Yttre skikt

Spunnen polypropylen: styrka, vätskeavvisande

3 mellanskikt

Smält polypropylen: bakteriebarriär

Inre skikt

Spunnen polypropylen: styrka, vätskeavvisande

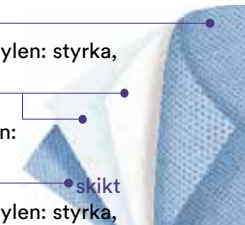

3M™ High Protection (HP) rock standard, standard kort och förstärkt

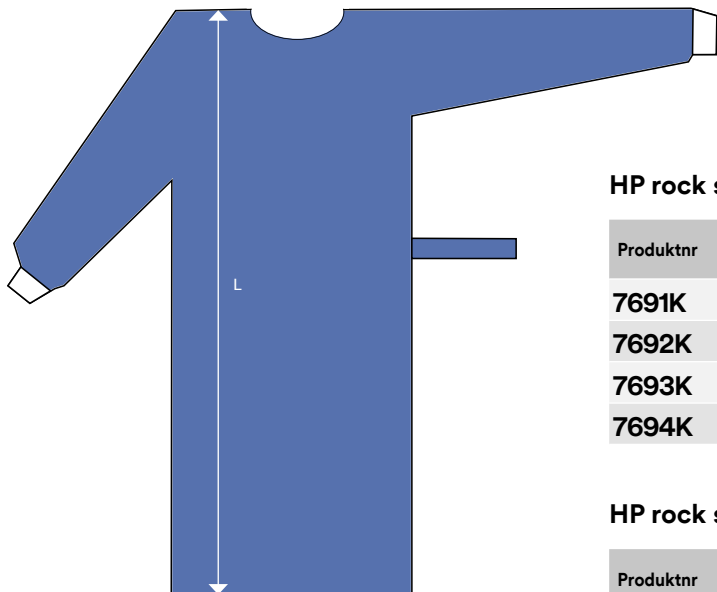

HP rock standard

Produktnr	Storl	Längd (L, cm)	Antal / förp	Förp / lev förp
7691K	M	132	28	1
7692K	L	142	26	1
7693K	XL	148	24	1
7694K	XXL	156	22	1

HP rock standard kort

Produktnr	Storl	Längd (L, cm)	Antal / förp	Förp / lev förp
7682C	L	127	30	1
7683C	XL	133	26	1
7684C	XXL	141	24	1

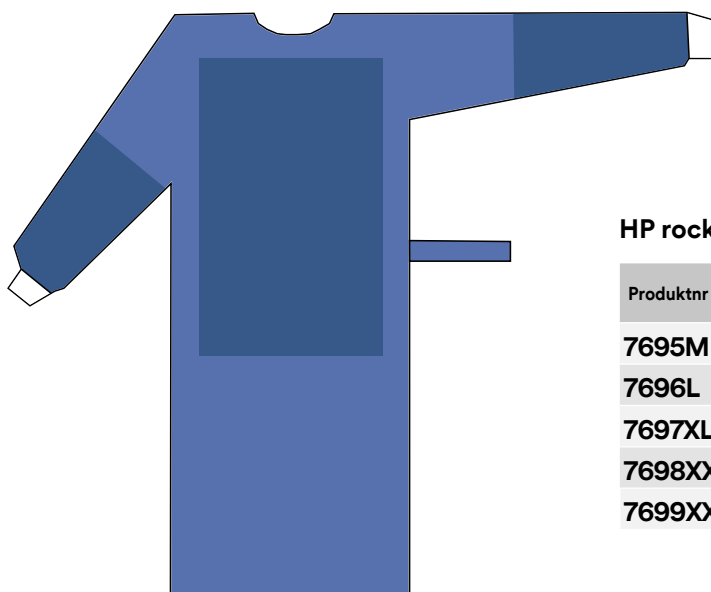

HP rock förstärkt

Produktnr	Storl	Längd (cm)	Antal / förp	Förp / lev förp
7695M	M	132	22	1
7696L	L	142	20	1
7697XL	XL	148	18	1
7698XXL	XXL	156	16	1
7699XXL	XXXL	162	21	1

Måtten är ungefärliga

3M™ Komfortrock – standard och förstärkt

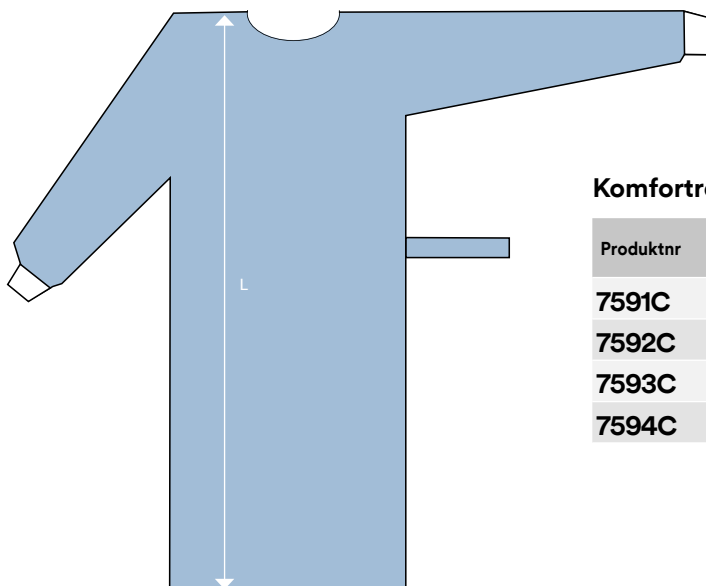

Komfortrock – standard

Produktnr	Storl	Längd (L, cm)	Antal / förp	Förp / lev förp
7591C	M	129	22	1
7592C	L	142	20	1
7593C	XL	148	18	1
7594C	XXL	156	16	1

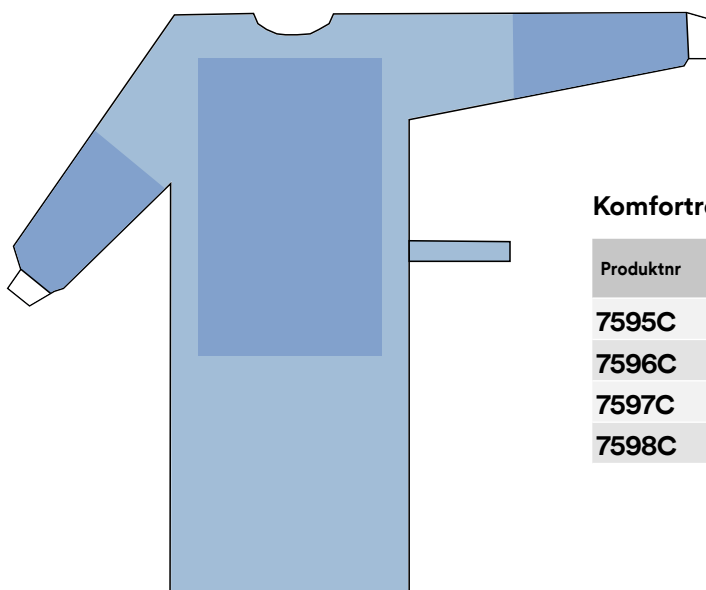

Komfortrock – förstärkt

Produktnr	Storl	Längd (L, cm)	Antal / förp	Förp / lev förp
7595C	M	129	18	1
7596C	L	142	18	1
7597C	XL	148	16	1
7598C	XXL	156	16	1

3M™ Basrock – standard

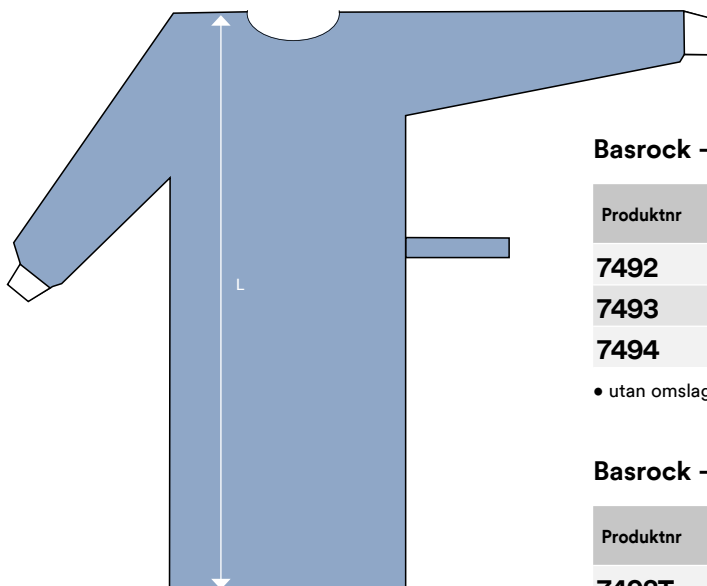

Basrock – standard, steril

Produktnr	Storl	Längd (L, cm)	Antal / förp	Förp / lev förp
7492	L	127	30	1
7493	XL	133	26	1
7494	XXL	141	24	1

- utan omslag och handdukar

Basrock – standard, steril med handdukar

Produktnr	Storl	Längd (L, cm)	Antal / förp	Förp / lev förp
7492T	L	127	26	1
7493T	XL	133	24	1
7494T	XXL	141	22	1

- med omslag och 2 handdukar

Basrock – standard, osteril

Produktnr	Storl	Längd (L, cm)	Antal / förp	Förp / lev förp
7492NS	L	127	60	1
7493NS	XL	133	55	1
7494NS	XXL	141	50	1

Incisionsfilmer

Allmän kirurgi

Ortopedi

Kardiovaskulärkirurgi / Angiografi

Obstetrik / Gynekologi

Urologi

Ögonkirurgi

ENT- och huvud- / halskirurgi

Neurokirurgi

Övrig drapering och tillbehör

Rockar

Kundanpassade set

Index produktnummer

Kundanpassade set

3M™ kundanpassade set – en pålitlig, flexibel och kostnadseffektiv lösning

Oavsett vilka dina önskemål är kan 3M erbjuda ett kundanpassat set som möter dina behov. Vi har genom vår samarbetspartner för tillverkning av kundanpassade set, Arc Royal, tillgång till över 20,000 tredjepartskomponenter från över 200 leverantörer. Varje set och varje komponent genomgår kvalitetskontroll för att säkerställa att de uppfyller gällande standarder och nationella krav samt att packordningen är stabil och korrekt.

Kundanpassade set har många fördelar;

- **Ni hinner med mer**

Ett kundanpassat set innehåller i princip alla produkter som behövs till ett ingrepp. Det innebär att tiden för plock och uppdukning kan minimeras och fler ingrepp hinns med.

- **Ni behöver bara ha en produkt på lager**

Kundanpassade set innebär att arbetet med beställning, fakturor, godsmottagning mm minskar. 3M har alltid ett säkerhetslager tillgängligt för säkra leveranser.

- **Ni ökar patientsäkerheten med fasta rutiner**

Genom att alla använder samma uppsättning produkter till samma typ av operation uppnås en standardisering av ingreppet. Med fasta rutiner minskar riskerna och ger därmed ökad patientsäkerhet.

Om du är intresserad av ett kundanpassat set, kontakta 3M på tel 08-92 21 00.



Incisionsfilmer

Allmän kirurgi

Ortopedi

Kardiovaskulärkirurgi / Angiografi

Obstetrik / Gynekologi

Urologi

Ögonkirurgi

ÖNH- och huvud- / halskirurgi

Neurokirurgi

Övrig drapering och tillbehör

Rockar

Kundanpassade set

Index produktnummer

Index produktnummer

Produktnummer incisionsfilmer		Sida	Produktnummer incisionsfilmer		Sida
2035	Incisionsfilm	13	6651	loban™ 2 incisionsfilm	11
2037	Incisionsfilm	13	6640EZ	loban™ 2 incisionsfilm	12
2040	Incisionsfilm	13	6648EZ	loban™ 2 incisionsfilm	12
2045	Incisionsfilm	13	6650EZ	loban™ 2 incisionsfilm	12
2050	Incisionsfilm	13	6651EZ	loban™ 2 incisionsfilm	12
			6661EZ	loban™ 2 incisionsfilm	12
2051	Incisionsfilm	13			
6635	loban™ 2 incisionsfilm	11			
6640	loban™ 2 incisionsfilm	11			
6648	loban™ 2 incisionsfilm	11			
6650	loban™ 2 incisionsfilm	11			

Produktnummer drapering		Sida	Produktnummer drapering		Sida
1000	Kantduk liten	74, 80	1072	Hålduk med uppsamlingspåse	48, 58, 84
1008	Röntgenkassettskydd	85	1073	Sårkantsduk	24, 81
1009	Röntgenkassettskydd	85	1074	Sårkantsduk	24, 81
1010	Kantduk stor	74, 80	1075	Sårkantsduk	24, 81
1012	Fluoroskopiduk	85	1076	Sårkantsduk	24, 81
1013	Röntgenbildförstärkartduk	85	1077	Sårkantsduk	24, 81
1014	Vertikallakan	34	1078	Perineallakan med uppsamlingspåse	48, 58
1015	Transparent slitslakan	34, 81	1079	Gynekologilakan	48, 58
1016	Spolpåse	23, 34, 47, 57, 74, 84	1079P	Gynekologiset	48, 58
1017	Vertikallakan med uppsamlingspåse	34	1080	Gynekologilakan med uppsamlingspåse	48, 59
1017P001	Vertikallakanset	34	1080PD	Gynekologiset	48, 59
1018	Instrumentpåse	82	1081	TUR-lakan	59
1018L	Instrumentpåse lång	82	1081PD	TUR-set	59
1019	Transparent häftande slitslakan L	35, 81	1082	Vaginalabdominallakan för TVT, TOT, prolaps	49, 59
1020	Transparent häftande hålduk, S	63, 80	1083NS	Perineallakan	41
1021	Transparent duk S med incisionsfilm	63, 80	1084	Uppsamlingspåse gynekologi	24, 49, 83
1022	Ögonduk för refraktiva ingrepp - LASIK	63	1084P	Set med uppsamlingspåse och babyfilt	49
1023	Transparent duk S med incisionsfilm och uppsamlingspåse	63	1090	Angiografilakan femoralt	41
1024	Transparent häftande hålduk, S med uppsamlingspåse	63	1092	Häftande hålduk	24
1027	Spolpåse	83	1094	Knälakan med uppsamlingspåse	35
1030	Transparent häftande hållakan M	64, 80	1115	Slanghållare	24, 35, 82
1031	Laparaskopilakan - ryggläge	23, 47, 57	1135	Picclinelakan	24
1032	Laparaskopilakan - benstöds läge	23, 47, 57	1190NS	Angiografilakan	41
1032P	Laparoskopiset - benstöds läge	23, 47, 57	1191	Angiografilakan femoralt	41
1033	Transparent häftande hålduk M, ovalt hål	64, 80	1191P	Angiografiset	41
1034	CVK-lakan	24, 40	1193	Angiografilakan med fyra hål	41
1055B	Ögonlakan med incisionsfilm och uppsamlingspåsar	65	1194	Knälakan med uppsamlingspåse	36
1060	Transparent duk M med incisionsfilm	64, 81	1194P	Knäset - artroskopi	36
1061	Transparent duk M med incisionsfilm och uppsamlingspåse	64	2057	Bukpåse med incisionsfilm	24, 49, 83
1062	Ögonlakan med incisionsfilm och uppsamlingspåse	65	2058	Bukpåse med incisionsfilm och triangulärt hål	24, 49, 84
1062P001	Ögonset	65	2065	Abdominoperineallakan - benstöds läge	25, 50, 60
1064	Ögonlakan med häftande hål och uppsamlingspåsar	66	2065P	Abdominoperinealset	25, 50, 60
1065B	Ögonlakan med häftande hål och uppsamlingspåsar	65	6617	Vertikallakan med loban™ 2 antimikrobiell incisionsfilm	36
1067	U-formad uppsamlingspåse	35, 84	6617P001	Vertikallakanset med loban™ 2 antimikrobiell incisionsfilm	36
1071	Urologilakan	58, 81	6619	Vertikallakan L med loban™ 2 antimikrobiell incisionsfilm	36

Produktnummer drapering		Sida	Produktnummer drapering		Sida
6657	Bukpåse med loban™ 2 antimikrobiell incisionsfilm	25, 50, 83	9045	Häftande slitslakan	31, 77
6658	Bukpåse L med loban™ 2 antimikrobiell incisionsfilm	25, 50, 83	9045R	Häftande slitslakan med extra förstärkning	31, 77
6659	Bukpåse XL med loban™ 2 antimikrobiell incisionsfilm	25, 50, 83	9046	Bilateralt slitslakan	39, 77
6665	Abdominoperineallakan med loban™ 2 antimikrobiell incisionsfilm –vvbenstödsläge	26, 51, 60	9046L	Bilateralt slitslakan L	39, 77
6665P001	Abdominoperinealset – benstödsläge	26, 51, 60	9047	Neuroslitslakan med uppsamlingspåse	73
6677	Kardiovaskulärlakan med loban™ 2 antimikrobiell incisionsfilm	40	9048	Slitslakan	73, 77
6677P	Kardiovaskulärset med loban™ 2 antimikrobiell incisionsfilm	40	9050	Häftande hålduk	20, 56
6681	Kardiovaskulärlakan med loban™ 2 antimikrobiell incisionsfilm	40	9050P	Set med häftande hålduk	20
6682	Thoraxlakan med loban™ 2 antimikrobiell incisionsfilm	40	9051	Thyroidealakan	20, 70
6687	Neurolakan med loban™ 2 antimikrobiell incisionsfilm	74	9052	Handlakan	20, 31
6687P	Neuroset med loban™ 2 antimikrobiell incisionsfilm	74	9053	Extremitetslakan	31
6697	Kejsarsnittslakan med loban™ 2 antimikrobiell incisionsfilm	51	9053P	Extremitetsset	31
6697P001	Kejsarsnittset med loban™ 2 antimikrobiell incisionsfilm	51	9054	Hand- och fotlakan	21, 32
7964	Kejsarsnittslakan med Steri-Drape™ 2 incisionsfilm	52	9054P	Hand- och fotset	21, 32
7965	Kejsarsnittslakan med Steri-Drape™ 2 incisionsfilm	52	9055	Höftplastiklakan	32
7965P	Kejsarsnittset	52	9055P	Höftplastikset	32
7966	Kejsarsnittslakan med uppsamlingspåse och triangulärt hål	52	9056	Bilateralt fotlakan	32
8010	Ansiktsskydd	84	9057	Extremitetslakan	32
9000	Universalset	17, 29, 45, 55	9058	Bilateralt knäslakan	32
9000L	Universalset stort	17	9062	Laparotomilakan	21
9001	Pediatrikset	17	9063	Laparotomilakan	21, 33
9002	Ortopediset utan assbordspåse	29	9066	Lakan med ficka	22, 46, 56
9003	Cystoskopiset	45, 55	9067	Op-handduk / instrumentbordslakan	79
9004	Extremitetsset	29	9069	Op-handduk / instrumentbordslakan	79
9005	TUR/CYST set	55	9070	Huvudduk	70
9007	ÖNH-set	17, 69, 73	9071	Op-handduk / instrumentbordslakan	79
9008	Huvud- /halsset	18, 69	9072	Op-handduk / instrumentbordslakan	79
9009	Dagkirurgiset huvud- /hals	18, 69	9074	Op-handduk / instrumentbordslakanr	79
9010	Universalset utan assbordspåse	18, 30, 45, 55	9075	Op-handduk / instrumentbordslakan	79
9012	Oropediset	30	9077/ 9077R	Op-handduk / instrumentbordslakan	79
9012L	Ortopediset stort	30	9079	Op-handduk / instrumentbordslakan	79
9014	Extremitetsset	30	9083	Häftande op-handduk	79
9015	Handset	19, 31	9084	Häftande op-handduk	79
9018	Slitslakanset	19, 39	9085	Häftande op-handduk	79
9019	Dentalset	19, 66, 70	9085P	Op-handduksset	22
9023	Perinealt hållakan	45, 56	9085W	Häftande op-handduk	79
9026	Hålduk	77	9086	Häftande op-handduk	79
9027	Justerbar häftande hålduk	19, 77	9087	Häftande op-handduk	79
9027L	Justerbar häftande hålduk L	19, 77	9088	Häftande op-handduk	79
9028	Häftande hållakan	78	9089	Häftande op-handduk	79
9029	Häftande hålduk	77	9090	Häftande op-handduk	79
9030	Häftande hållakan	78	9095	Absobtionsduk häftande	79
9031	Häftande hållakan	78	9096	Armskydd	82
9032NS	Hållakan ovalt	78	9097	Instrumentpåse / skärppåse (L)	82
9033NS	Häftande hållakan dental	19	9099	Op tejp	79
9035	Assbordspåse	78	9099NW	Op tejp non-woven	79
9039E	Förstärkt assbordspåse	78	9100	Dagkirurgiset bas	18, 33, 39, 46, 70
9040	Benpåsar (par)	20, 46, 56, 78	9105	Dagkirurgiset gynekologi / urologi	22, 46, 56
9040L	Benpåsar L (par)	20, 56, 78, 46	9106	Dagkirurgiset gynekologi / urologi med upps.påse	22, 47, 57
9041	Armbordsskydd	78	9109	Benpåse "Stockinette"	33, 82
9042	Armbordsskydd	78	9110	Benpåse "Stockinette"	33, 82
9043	Häftande slitslakan	31, 77	9196	Axellakan	33
9044	Häftande slitslakan	31, 77	9196P	Axelset	33

Index produktnummer

Produktnummer rockar			Storl	Sida	Produktnummer rockar			Storl	Sida
7691K	HP rock - standard		M	89	7492	Basrock – standard	L	91	
7692K	HP rock - standard		L	89	7493	Basrock – standard	XL	91	
7693K	HP rock - standard		XL	89	7494	Basrock – standard	XXL	91	
7694K	HP rock - standard		XXL	89	7492T	Basrock – standard med handdukar	L	91	
7682C	HP-rock - standard kort		L	89	7493T	Basrock – standard med handdukar	XL	91	
7683C	HP-rock - standard kort		XL	89	7494T	Basrock – standard med handdukar	XXL	91	
7684C	HP-rock - standard kort		XXL	89	7492NS	Basrock – standard osteril	L	91	
7695C	HP-rock - förstärkt		M	89	7493NS	Basrock – standard osteril	XL	91	
7696C	HP-rock - förstärkt		L	89	7494NS	Basrock – standard osteril	XXL	91	
7697C	HP-rock - förstärkt		XL	89					
7698C	HP-rock - förstärkt		XXL	89					
7591C	Komfortrock – standard		M	90					
7592C	Komfortrock – standard		L	90					
7593C	Komfortrock – standard		XL	90					
7594C	Komfortrock – standard		XXL	90					
7595C	Komfortrock - förstärkt		M	90					
7596C	Komfortrock - förstärkt		L	90					
7597C	Komfortrock - förstärkt		XL	90					
7598C	Komfortrock - förstärkt		XXL	90					

Kundanpassade set

Sida

– Kundanpassade set

94

3M Science.
Applied to Life.™



3M Svenska AB
Hälsovård
Bollstanäsvägen 3
191 89 Sollentuna
Tel: 08-92 22 50
kundservice@mmm.com
www.3m.se

© 3M 2016. Alla rättigheter förbehålls.
3M, Ioban och Steri-Drape är registrerade varumärken hos 3M.
BR53-0177-1 SE 160127