

















**AIDIAN**



# QuikRead go<sup>®</sup> Instrument

**135930-10**

- Suomi
- Svenska
- Norsk
- Dansk

Symbolien selitykset	Förklaring av symboler	Forklaring på symbolene	Symbolforklaring	
 IVD	<i>In vitro</i> -diagnostiikkaan tarkoitettu lääkinällinen laite	Medicinteknisk produkt avsedd för <i>in vitro</i> -diagnostik	Medisinsk utstyr for <i>in vitro</i> -diagnostikk	Medisinsk utstyr til <i>in vitro</i> -diagnostik
	Vieritestauslaite	Produkt för patientnära testning	Utstyr til pasientnær testing	Udstyr til patientnær testning
 SN	Sarjanumero	Serienummer	Serienummer	Serienummer
 REF	Luettelonumero	Listnummer	Bestillingsnummer	Bestillingsnummer
	Valmistaja	Tillverkare	Produsent	Fabrikant
	Valmistusajankohta	Tillverkningsdatum	Produksjonsdato	Produktionsdato
 CONT	Sisältö	Innehåll	Innhold	Indhold
	Laite	Instrument	Instrument	Instrument
	Virtalähde	Strömförsörjning	Strømforsyning	Strømforsyning
	Virtajohto	Huvudkabel	Strømforsyningskabel	Strømforsyningskabel
	Katso käyttöohjetta	Läs bruksanvisningen	Se bruksanvisningen	Se bruksanvisningen
	Varoitus	Viktigt	Viktig	Viktigt
	Lämpötilarajat	Temperaturbegränsning	Temperaturbegrensning	Temperaturbegrænsning
	Varovasti käsiteltävä	Ömtåligt, hanteras varsamt	Forsiktig — håndteres varsomt	Forsigtigt, kan gå i stykker
	Säilytettävä kuivassa	Förvaras torrt	Oppbevares tørt	Opbevares tørt
	China RoHS GB/T 26572	China RoHS GB/T 26572	China RoHS GB/T 26572	China RoHS GB/T 26572
	Sähkö- ja elektronikkalaite romu	Elektrisk och elektronisk utrustning	Elektrisk og elektronisk utstyr	Elektrisk og elektronisk udstyr

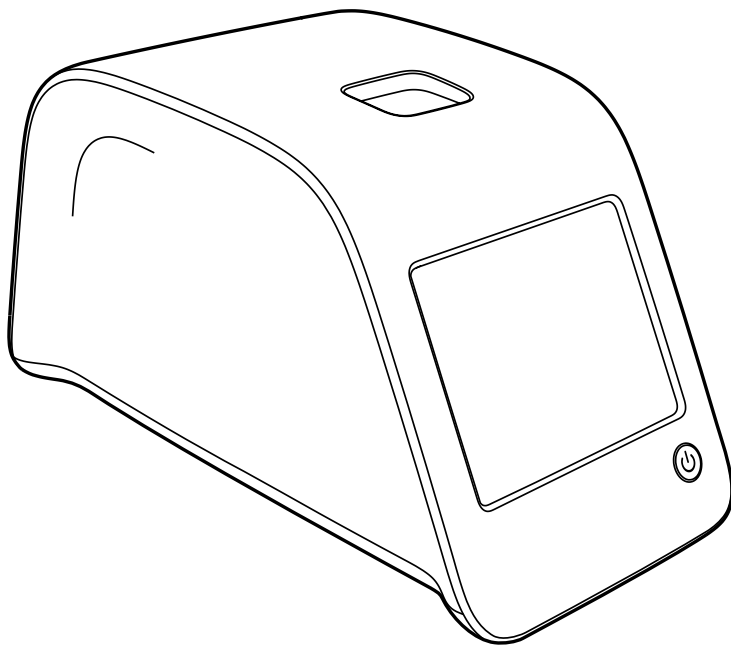

Käyttöohje • Suomi	4
Bruksanvisning • Svenska	36
Bruksanvisning • Norsk	68
Brugsvejledning • Dansk	100

# SISÄLLYSLUETTELO

<b>1 JOHDANTO.....</b>	<b>5</b>		
Käyttötarkoitus .....	5	Yleistä käyttöliittymästä .....	16
Käyttötarkoitus .....	5	Päävalikko .....	16
QuikRead go Instrument.....	5	Laitteen tilaa osoittavat symbolit.....	16
Turvallisuusohjeet .....	5	Tulosnäkyä .....	17
Varoitusmerkit ja rajoitukset .....	5	Käyttöliittymän rakenne .....	18
<b>2 KÄYTTÖÖNOTTO.....</b>	<b>6</b>	<b>3 KÄYTTÖ .....</b>	<b>19</b>
Pakkauksen avaaminen.....	6	Mittauksen tekeminen.....	19
Lisälaitteet .....	6	Perusmittaus.....	20
QuikRead go Instrumentin osat .....	6	Laaduntarkkailumittaus.....	20
Laitteen kantaminen ja siirtäminen .....	8	Muut mittaustavat .....	20
Laitteen sijoitus ja olosuhteet.....	8	Tulokset .....	20
Käytön aikana.....	8	Tulosten selaaminen.....	20
Kuljetuksen ja varastoinnin aikana .....	8	Tulosten poistaminen.....	21
Virtalähde ja akku .....	9	Tulostaminen .....	21
Liittimet ja kaapelit.....	9	Tulosten siirtäminen muistitikulle.....	21
Verkkovirtaan liittäminen.....	9	LIS offline -tulosten lähettäminen .....	21
Akun asentaminen.....	10	Asetukset .....	21
Virta (päälle, pois, virransäätötila).....	11	Käyttäjakohtaiset asetukset.....	22
Virran kytkeminen .....	11	Mittaustapa .....	22
Virran sammuttaminen .....	11	Ylläpitoasetukset .....	24
Virransäätötila .....	11	Pääkäyttäjä-asetukset .....	25
Kosketusnäytön käyttö.....	11	Tehdasasetusten palautus.....	28
Käynnistysapuri .....	12	Profiilit .....	28
Kieli .....	13	Profiilin luominen .....	28
Päivämäärä ja aika .....	14	Profiilin käyttöönnotto .....	28
Näytön kirkkaus .....	14	Perusasetukset.....	28
Näppäinäänet .....	15		
Virransäätö .....	15	<b>4 YLLÄPITO .....</b>	<b>28</b>
Käynnistysapuriohjelman päättäminen..	15	Laitteen kalibrointi.....	28
		Laitteen puhdistaminen.....	28
		Ohjelmaversioiden päivitys.....	28
		Kellopäristön vaihtaminen.....	28
		<b>5 VIANETSINTÄ.....</b>	<b>29</b>
		<b>6 LAITESPESIFIKAATIOT .....</b>	<b>32</b>
		Vaatimustenmukaisuusvakuutus .....	32
		Tekniset spesifikaatiot.....	32
		Fotometri .....	32
		Kosketusnäyttö .....	32
		Mitat ja tehovaatimukset.....	32
		Laitteen ohjelmisto.....	32
		Laitteen tunniste .....	32
		Muisti .....	32
		Virtalähde .....	32
		LIS-yhteys.....	32
		USB-liittimet.....	33
		Huolto .....	33
		Takuu .....	33
		Kierrätys.....	33
		Versiohistoria .....	33
		QuikRead go Instrumentin käyttäjätasot ja	
		-oikeudet, kun suojattu kirjautuminen	
		on käytössä.....	34

# 1 JOHDANTO

## Käyttötarkoitus

QuikRead go<sup>®</sup> Instrument on automatisoitu laite, joka on suunniteltu ja kalibroitu sekä fotometrisiin että tubidimetrisiin mittauksiin. Laite on tarkoitettu erilaisten QuikRead go<sup>®</sup> -reagenssipakkauksen analyytien kvantitatiiviseen ja kvalitatiiviseen osoitukseen humaaninäytteistä, kuten kokoverestä, seerumista, plasmasta, nielu- ja ulostenäytteistä, joita käytetään diagnoosin ja hoidon seurannan apuna. QuikRead go Instrument on tarkoitettu terveydenhuollon ammattilaisten käytettäväksi kliinissä laboratorioissa ja vieritestauksessa.

## Käyttötarkoitus

QuikRead go Instrument on helppokäyttöinen *in vitro* -diagnostiikan testausjärjestelmä. Se on suunniteltu mittaamaan potilasnäytteistä erilaisia analyyttejä, joita tarvitaan diagnoosin tukena ja hoidon seurannassa.

Järjestelmä koostuu QuikRead go Instrument -laitteesta ja QuikRead go -reagenssipakkausista.

## QuikRead go Instrument

Laitteen näytön tekstit ja animaatiot ohjaavat käyttäjää testin tekemisessä. Jokaisen käynnistyksen yhteydessä laite käy läpi toiminnallisuuden tarkistusrutiinin, joka varmistaa laitteen toimivuuden.

QuikRead go Instrument mittaa kyvetin absorbanssin ja muuttaa saadun arvon testin kalibrointitietojen perusteella joko kvantitatiiviseksi tai kvalitatiiviseksi

testitulokseksi. Kunkin testin kalibrointitiedot – kalibrointikäyrä tai cut-off -arvo – on koodattu kyvetin viivakoodietikettiin, josta tieto siirtyy mittauksen aikana automaattisesti laitteelle.

Testit tehdään kyseisen reagenssipakkauksen mukana olevia käyttöohjeita noudattaen. Tulokset saadaan muutamassa minuutissa.

Laitetta voi käyttää verkkovirralla tai akun avulla ja siinä on USB-portit ulkoiselle tulostimelle, näppäimistölle tai viivakoodinlukijalle. QuikRead go Instrument -laite voidaan kytkeä laboratorion tai sairaalan tietojärjestelmään (Laboratory and Hospital Information System, LIS/HIS). Tiedonsiirto tapahtuu standardoidulla tiedonsiirtoprotokollalla. Lisätietoja saat Aidianista.

## Turvallisuusohjeet

Varmistaaksesi turvallisuutesi noudata kaikkia laitteessa ja käyttöohjeessa olevia varoituksia ja turvallisuusmääräyksiä.

Ennen kuin otat QuikRead go Instrumentin käyttöön, lue huolellisesti laitteen käyttöohjeet sekä noudata varoimenpiteitä ja rajoituksia.

Vakavan vaaratilanteen sattuessa ilmoita siitä valmistajalle tai sen edustajalle ja/tai kansalliselle viromaiselle.

## Varoimenpiteet ja rajoitukset

- Vain *in vitro* -diagnostiikkaan.
- Huolehdi, ettei laitteen päälle tai sisälle joudu mitään nestettä tai esineitä.
- Mahdollisesti tartuntavaaralliset roiskeet poiste-

taan välittömästi imupaperilla ja kontaminoituneet alueet puhdistetaan desinfiointiaineella tai 70% etanolilla (ks. Osio ”Laitteen puhdistaminen”). Puhdistukseen käytetyt materiaalit, myös käsiaineet, pitää hävittää kuten tartuntavaaralliset jätteet.

- Lue QuikRead go -reagenssipakkauksen käyttöohje huolellisesti ennen testin suorittamista.
- QuikRead go Instrumentissa voidaan käyttää vain QuikRead go -reagensseja.
- Älä sekoita keskenään eri testien tai eri erien reagensseja.
- Tarvittavat materiaalit, joita ei toimiteta laitteen mukana, on lueteltu QuikRead go -reagenssipakkausten käyttöohjeissa.
- Huolehdi, että kyvetin korkki on aina tiukasti kiinni ennen kuin laitat kyvetin laitteeseen.
- Varmista, että kyvetin suojafolio on kokonaan poistettu.
- Käytä vain laitteen mukana tulevaa virtälähdettä ja varmista, että pistotulppa on sijoitettu siten, että se on irrotettavissa.
- Käytä laitteessa vain Aidianin toimittamaa virallista akkua.
- Älä laita sormiasi tai muita laitteita QuikRead go Instrumenttiin mittauksen aikana.
- Älä poista tai sammuta mitään USB-laitetta tiedonsiirron aikana.
- Älä avaa mitään ruuveilla kiinnitettyjä laitteen suojuksia. Jos takuusinetti on rikkoutunut, laitteen takuu ei ole voimassa (ks. **Kuva 3**).
- Sähkömagneettinen ympäristö pitää arvioida

ennen laitteen käyttöönottoa.

- Käytä suojattua sisäistä verkkoa tai VPN (Virtual Private Network) -verkkoa muodostaessasi verkko-yhteyden QuikRead go Instrumentista LIS-/HIS-järjestelmään.
- Älä käytä laitetta tai yhdistä sitä verkkoon, jos takuusinetti on rikkoutunut.

## 2 KÄYTTÖÖNOTTO

### Pakkauksen avaaminen

Avaa kuljetuspakkaus ja tarkista, että se sisältää kaikki tarvittavat osat:

- laite
- käyttöohje
- virtalähde
- virtajohto
- analyysisertifikaatti

Tarkista huolellisesti, että laite ei ole vaurioitunut kuljetuksessa. Mikäli laite on vahingoittunut tai pakkauksesta puuttuu jotain, ota välittömästi yhteyttä Aidianiin.

### Lisälaitteet

#### Tulostin

QuikRead go Instrumenttiin voidaan liittää ulkoinen tulostin. Yhteensopivien tulostimien lista sekä asennusparametrit löytyvät osoitteesta [www. quikread.com](http://www.quikread.com).

Liitä yhteensopiva tulostin USB-porttiin ja seuraa näytön ohjeita.

#### Viivakoodilukija

QuikRead go Instrumenttiin voidaan liittää ulkoinen viivakoodilukija. Lista yhteensopivista viivakoodilukijoista löytyy osoitteesta [www.quikread.com](http://www.quikread.com).

Liitä yhteensopiva viivakoodilukija USB-porttiin ja seuraa näytön ohjeita.

#### WLAN adapter

QuikRead go Instrument voidaan liittää WLAN-adapterilla langattomaan verkkoon. Käytä laitteella ainoastaan Aidianin toimittamaa adapteria.

WLAN adapterin voi laittaa mihin tahansa laitteen vapaana olevista USB-porteista.

## QuikRead go Instrumentin osat

QuikRead go Instrumentin osat on merkitty **Kuviin 1** (laite päältäpäin), **2** (laitteen takaosa) ja **3** (laitteen pohja).

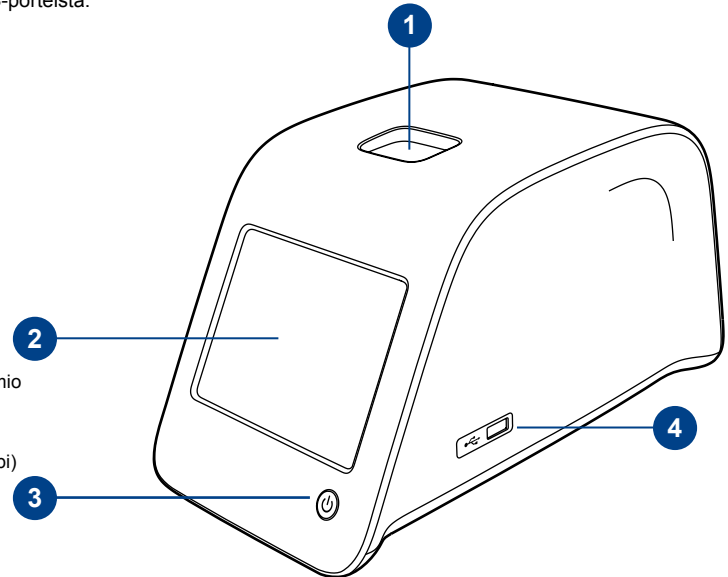

#### Kuva 1

1. Kyvetin mittauskammio
2. Kosketusnäyttö
3. Virtakytkin
4. USB-portti 1 (A-tyyppi)

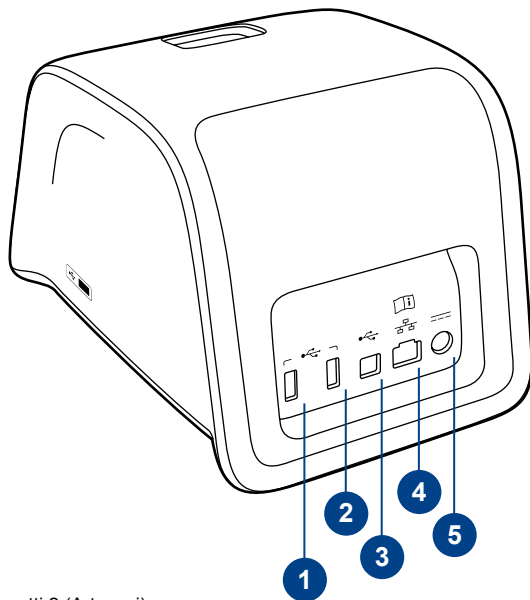

**Kuva 2**

1. USB-portti 2 (A-tyyppi)
2. USB-portti 3 (A-tyyppi)
3. USB-portti 4 (B-tyyppi)
4. RJ-45 portti
5. Virtajohdon liitin

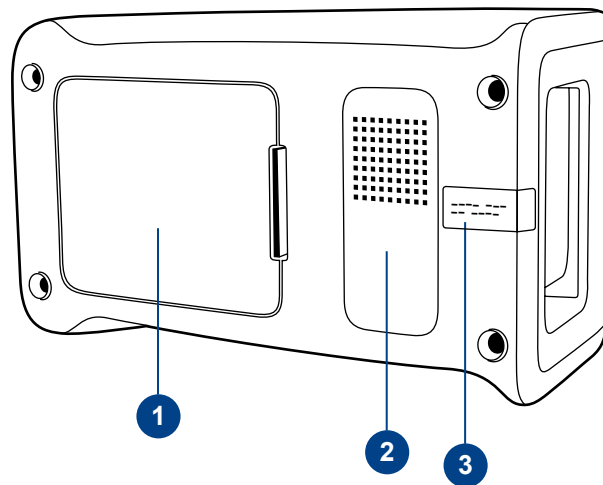

**Kuva 3**

1. Akkutilan kansi
2. Laitteen sarjanumerotarra
3. Takuusinetti

## Laitteen kantaminen ja siirtäminen

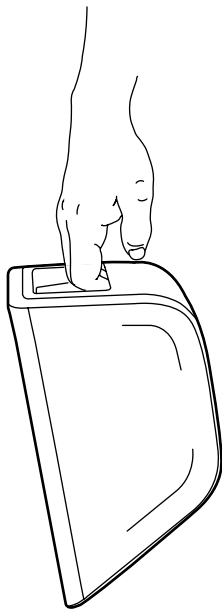

**Kuva 4**  
Laitteen nostaminen kahvasta.

Käsittele Quikread go Instrumenttia varovasti aina nostettaessa tai siirrettäessä. Laitteen takana on kahva, jolla laitteen voi kätevästi nostaa yhdellä kädellä (**Kuva 4**).

Kaarevien kylkien ansiosta laitteesta saa nostettaessa pitävän otteen **Kuva 5**).



**Kuva 5**  
Laitteen nostaminen kahdella kädellä.

## Laitteen sijoitus ja olosuhteet

### Käytön aikana

Sijoita laite vaakatasoon tasaiselle, puhtaalle alustalle. Ota huomioon myös seuraavat seikat:

- Käytettäväksi ainoastaan sisätiloissa.
- Käyttökorkeus alle 2000 m merenpinnasta.
- Huoneenlämpötilan pitää olla 15...35°C.
- Maksimi ilmankosteus 80 % lämpötilaan 31°C asti ja ilmankosteuden laskiessa lineaarisesti 67 %:iin lämpötilassa 35°C (ei tiivistymistä).
- Verkkojännitteen poikkeama nimellisjännitteenä  $\pm 10$  %.
- Asennusluokka II (2500 V hetkellinen).
- Laitetta ei saa sijoittaa suoraan auringonvaloon.
- Sijoita instrumentti niin, että se on helppo sammuttaa ja irrottaa virtajohto.
- Laitetta ei saa sijoittaa vahvan magneettitai sähkökentän läheisyyteen.
- Älä käytä tätä laitetta voimakkaan sähkömagneettisen säteilyn lähteiden (esim. suojaamattomien RF-lähteiden) lähellä, koska ne voivat häiritä laitteen toimintaa.
- Älä tee mittausta liikkuvassa ajoneuvossa.
- Laitetta ei saa siirtää kesken mittauksen.
- Likaantumisaste 2.

### Kuljetuksen ja varastoinnin aikana

- Lämpötilan pitää olla 2...35°C.
- Suojattava sateelta ja kosteudelta.
- Laitetta on käsiteltävä varoen.

## Virtalähde ja akku

QuikRead go Instrumenttia voidaan käyttää joko verkkovirralla tai akulla. Akku varautuu automaattisesti, kun laite on liitetty verkkovirtaan.



USB

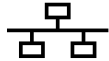

RJ-45



Lue käyttöohjeet



Virtajohdon liitin



Virtakytkin

**Kuva 6**

QuikRead go Instrumentin symbolit

## Liittimet ja kaapelit

Laitteen takaosassa on viisi liitintä ja jokaisen kohdalla käyttötarkoitusta kuvaava symboli. Laitteen oikealla puolella on yksi USB-liitin. Kaikki symbolit on selitetty **Kuvassa 6**.

RJ-45 -liitintä voidaan käyttää sarjaportti- ja LAN-liitäntöihin. Ks. kaapelien johdotus osoitteesta: [www.quikread.com](http://www.quikread.com).

## Verkkovirtaan liittäminen

Kytke virtajohto laitteen takana olevaan liittimeen (ks. **Kuva 7**). Kytke johto virtapistokkeeseen.

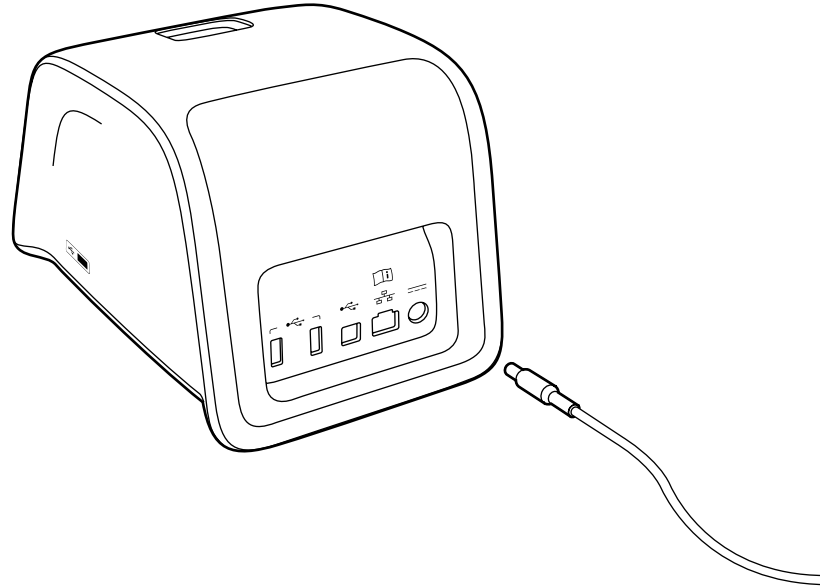

**Kuva 7**

Virtajohdon kytkeminen.

## Akun asentaminen

Seuraa huolellisesti alla olevaa ohjetta kun asennat akun QuikRead go Instrumenttiin (ks. **Kuva 8**)

1. Sulje laitteesta virta, jos se on päällä.
2. Irrota virtajohto.
3. Käännä laite kyljelleen pöydällä.
4. Avaa akkutilan kansi.
5. Kiinnitä akun liitin akkuun.
6. Paina akku paikalleen ja varmista, että se on kunnolla paikoillaan.
7. Sulje kansi.
8. Käännä laite oikein päin.

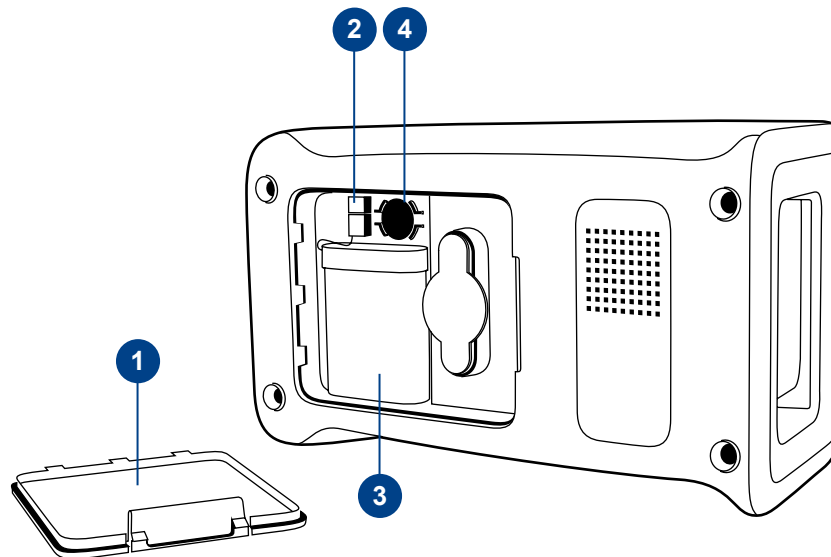

### Kuva 8

1. Akkutilan kansi
2. Akun liitin
3. Akku
4. Kellopatteri

## Virta (päälle, pois, virransäästötila)

QuikRead go Instrument voi olla kolmessa tilassa: virta kytkettynä, virta sammutettuna tai virransäästötilassa.

### Virran kytkeminen

Paina etupaneelissa olevaa virtakytkintä. Virtakytkimeen syttyvä valo, kun laite käynnistyy. Mikäli mitään ei tapahdu, varmista, että virtajohto on kytketty tai että akussa on virtaa.

Virtakytkimen painamisen jälkeen näytön taustavalo syttyy ja laite tekee toiminnallisuustarkastuksen. Onnistuneen toiminnallisuustarkastuksen jälkeen näytöllä näkyy päävalikko. Käytettäessä QuikRead go Instrumenttia ensimmäistä kertaa laite käynnistää käynnistysapuriohjelman (ks. Osio "Käynnistysapuri").

### Virran sammuttaminen

Sammuta virta painamalla virtakytkintä n. kahden sekunnin ajan. Laite pyytää varmistamaan kysymällä "Haluatko sammuttaa laitteen?". Mikäli kosketusnäytöllä valitaan *Kyllä*, laitteesta sammuu virta. Jos laitteen sisällä on kyveti, se nousee ylös ja laite pyytää poistamaan kyvetin.

### Virransäästötila

Virransäästötilan tarkoitus on akun latauksen säästäminen käytettäessä laitetta akulla. Laite siirtyy automaattisesti virransäästötilaan, jos sitä ei ole käytetty Käynnistysapuri-asetuksissa säädetyn ajan puitteissa (ks. lisää Osio "Käynnistysapuri"). Virransäästötilan toiminto voi olla "Täysi valmiustila" tai "Sulje vain kansi".

Virransäästötilassa virtakytkimen taustavalo vilkkuu. Paina virtakytkintä saadaksesi laitteen taas toimivaksi.

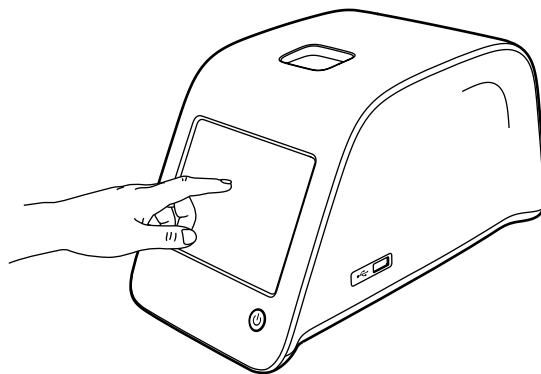

**Kuva 9**

Kosketusnäyttöä käytetään koskettamalla näyttöä kevyesti sormella.

### Kosketusnäytön käyttö

QuikRead go Instrumentissa on värikosketusnäyttö. Laitetta käytetään koskettamalla näytöllä olevia painikkeita sormella. Näyttöä voi käyttää paljain sormin tai käsiin kädessä (ks. **Kuva 9**). Kevyt kosketus riittää. Liian voimakas painaminen tai terävien esineiden käyttäminen voi vahingoittaa näyttöä.

Painikkeen koskettaminen antaa vasteen muuttamalla painikkeen väriä ja antamalla äänisignaalin. Toimintakäsky rekisteröity, kun sormi nostetaan näytöltä. Mikäli kosketus ei osu painikkeen kohdalle, toimintakäsky ei välity laitteelle.

## Käynnistysapuri

Kun QuikRead go Instrument käynnistetään ensimmäistä kertaa, käynnistyy käynnistysapuriohjelma, joka pyytää valitsemaan mm. kielen sekä asettamaan päivämäärän ja ajan.

Oletuskieli on englanti. Kielen voi vaihtaa käynnistysapurin ensimmäisessä vaiheessa.

Käynnistä Käynnistysapuriohjelma valitsemalla *Start (Aloita)* (kuva 10).

**Huomautus:** Käynnistysapurin voi käynnistää myöhemmin valitsemalla *Asetukset* → *Mittaustapa* → *Ylläpito* → *Perusasetukset*.

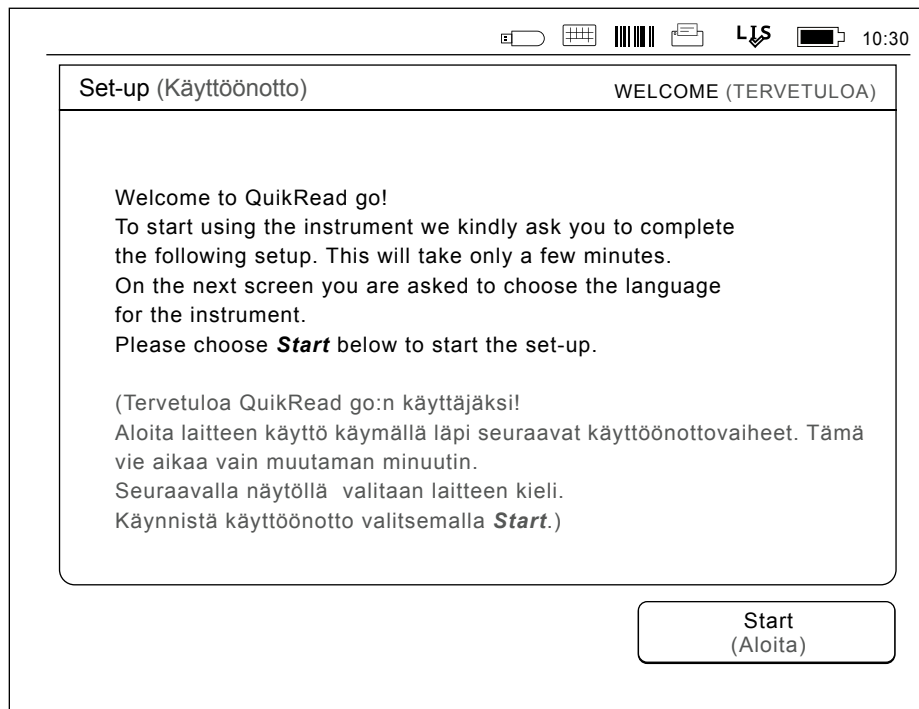

**Kuva 10**

Aloita käynnistysapurin käyttö valitsemalla *Start (Aloita)*.

## Kieli

Valitse laitteen käyttökieli. Mikäli haluamaasi kieltä ei näy listalla, valitse *More languages (Lisää kieliä)*. Valitse kieli koskettamalla kielen painiketta (ks. **Kuva 11**).

### Kuva 11).

Laitte pyytää vahvistamaan kielivalinnan. Vahvistuspyyntö näkyy sekä englanniksi että valitulla kielellä. Mikäli valittu kieli on oikea, valitse *Yes (Kyllä)*, muussa tapauksessa *No (Ei)*.

**Huomautus:** Valitun kielen voi muuttaa myöhemmin koska tahansa: *Asetukset* → *Mittaustapa* → *Ylläpito* → *Perusasetukset*.

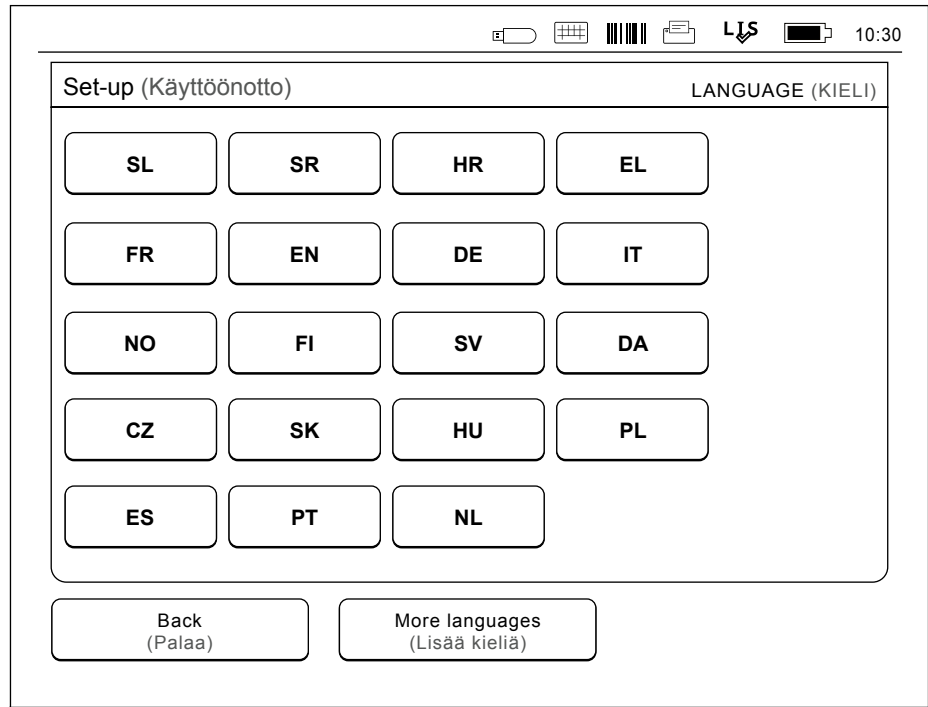

**Kuva 11**

Käynnistysapurin ensimmäisessä vaiheessa valitaan laitteen käyttökieli.

## Päivämäärä ja kellonaika

Käynnistysapurin seuraavassa vaiheessa asetaan päivämäärä ja aika alla olevan ohjeen mukaisesti (ks. **Kuva 12**):

1. Valitse *Aika*-rivillä *Muokkaa*.
2. Säädä aikaa nuolinäppäimillä.
3. Valitse 12 tai 24 tunnin aikanäyttö.
4. Hyväksy *OK*-painikkeella.
5. Valitse *Päivämäärä*-rivillä *Muokkaa*.
6. Säädä päivämäärää nuolinäppäimillä.
7. Valitse päivämäärän esitystapa.
8. Hyväksy *OK*-painikkeella.
9. Valitse *Seuraava* ja jatka.
10. Valitse *Seuraava*.

## Näytön kirkkaus

Käynnistysapurin kolmannessa vaiheessa säädetään näytön kirkkaus seuraavasti:

1. Säädä näytön kirkkautta nuolinäppäimillä.
2. Hyväksy *Seuraava*-näppäimellä.

Käyttöönotto PÄIVÄMÄÄRÄ & KELLONAIKA

Aika:  
10:30 am Muokkaa

Päivämäärä:  
2015-05-03 Muokkaa

**i** Säädä aika ja päivämäärä. Laite ei huomioi automaattisesti kesä- ja talviajan muutoksia, ne pitää asettaa erikseen.

Palaa Seuraava

**Kuva 12**

Käynnistysapurin toisessa vaiheessa säädetään päivämäärä ja aika.

## Näppäinäät

Käynnistysapurin neljännessä vaiheessa säädetään näppäinänten voimakkuus seuraavasti (ks. **Kuva 13**):

1. Säädä näppäinäni nuolinäppäimillä.
2. Tarkista valitsemalla *Testaa*.
3. Säädä hälytysääni nuolinäppäimillä.
4. Tarkista valitsemalla *Testaa*.
5. Hyväksy valitsemalla *Seuraava*.



**Kuva 13** Käynnistysapurin neljännessä vaiheessa säädetään näppäinänten voimakkuus.

## Virransäästö

Säätämällä virransäästöaikaa voit vähentää virran-kulutusta, kun laite toimii akkuvirralla (ks. **Kuva 14**). Ajan lyhentäminen lisää laitteen toiminta-aikaa.

1. Valitse aika, jonka kuluttua QuikRead go Instrument siirtyy lepotilaan (virransäästötilaan).
2. Valitse lepotilan toiminto. *Täydessä valmiustilassa* laite siirtyy lepotilaan ja sammuttaa näytön taustavalon määritetyn ajan kuluttua. *Sulje vain kansi*-tilassa vain laitteen kansi sulkeutuu.

## Käynnistysapuriohjelman päättäminen

Laitte on nyt valmis käyttöön. Voit aloittaa laitteen käytön tai jatkaa määrittämällä muita asetuksia *Lisäasetuksissa*. Lisäasetuksissa on *Mittaustapa*-kohta, jossa voit säätää laboratorioympäristön tai työrutiinin asetuksia (ks. Osio "Mittaustapa").



**Kuva 14** Virransäästö

## Yleistä käyttöliittymästä

QuikRead go Instrumentin käyttö perustuu helppo-käyttöiseen graafiseen käyttöliittymään. Tässä osiossa käydään läpi käyttöliittymän pääkohdat.

### Päävalikko

Päävalikon kautta pääsee kaikkiin muihin valikoihin (**Kuva 15**).

### Laitteen tilaa osoittavat symbolit

Tässä kentässä voi esiintyä seuraavia symboleita (ks. **Kuva 16**):

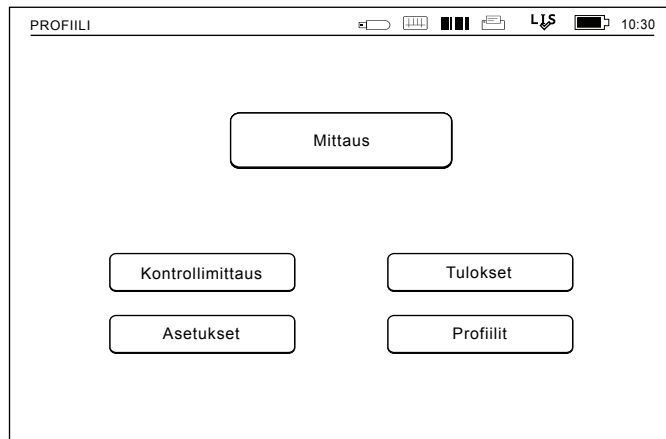

Kuva 15

#### LIS-yhteystila:

 LIS online

 LIS offline

 LIS vireillä

#### POCT-tila:

 Viestejä jonossa

 Laite on lukittu

#### Virrankäyttötila:

 Verkkovirta kunnossa

 Verkkovirran toimintahäiriö (punainen symboli)

 Akkuvirta kunnossa

 Akkuvirta vähissä (punainen symboli)

 Reaaliaikakellon pariston virta on alhainen (punainen symboli)

#### Muut:

 Viivakoodi

 Tulostin

 USB-tallennuslaite

 Näppäimistö

**Feeder**  
 Liitetty QR go Feeder laitteeseen

Kuva 16

Tila-alueen symbolit

## Tulosnäkyvä

Tulosnäkyvä on jaettu viiteen alueeseen (ks. **Kuvat 17a & 17b**).

1. Laitteen tilaa osoittava kenttä  
QuikRead go Instrumentin tila ilmaistaan symboleilla.
2. Huomiokenttä  
Huomiokentän väri ilmaisee kulloinkin menossa olevan mittausvaiheen. Perusväri on harmaa, vihreä ilmaisee, että jokin toiminto on parhaillaan käynnissä, ja keltainen, että käyttäjältä odotetaan toimenpiteitä. Punainen väri varoittaa virheestä.
3. Testitietokenttä  
Kentässä näkyvät testin tulosta koskevat tiedot.
4. Informaatiokenttä  
Useimmilla näytöillä tällä alueella annetaan lisäopastusta.
5. Navigointikenttä  
Tällä alueella ovat laitteen käyttämiseen tarvittavat vakiopainikkeet.

PROFIILI 12:20

Mittaus TULOS

CRP 20 mg/l

Potilastunniste: xxxxxxxxxx Mittausajankohta: 2019-05-03 12:19

Testi: CRP Tuloksen lisätiedot

Vaiitse **Tuloksen lisätiedot** katsoaksesi tuloksen lisätietoja. Poista kyvetti ja jatka uudella mittauksella.

Poistu Tulosta Uusi mittaus

Kuva 17a Tulosnäyttö

PROFIILI 12:20

Mittaus TULOS

Käyttäjätunniste: 12345 Lisätunniste: DOC1

Mittautunniste: 30/A17044101234 LOT REAG HS04  
BUF HS47

QuikRead go: A17044101234 2019-03-05

Testi: CRP Tulos

Vaiitse **Tulos** katsoaksesi tulosta. Poista kyvetti ja jatka uudella mittauksella.

Poistu Tulosta Uusi mittaus

Kuva 17b Tuloksen lisätiedot -näyttö

## Käyttöliittymän rakenne

Rakenne vaihtelee sen mukaan, onko suojattu kirjautuminen otettu käyttöön kohdassa *Asetukset* → *Mittaustapa* → *Ylläpito* → *Pääkäyttäjäasetukset* → *Turvallisuusasetukset* (ks. **Kuvat 18a ja 18b**):

Niiden toimintoja kuvataan seuraavassa luvussa.

Käyttöliittymän rakenne ilman suojattua kirjautumistoimintoa:

1. Mittaus
2. Laadunvalvonta
3. Tulokset
4. Profiilit
5. Asetukset

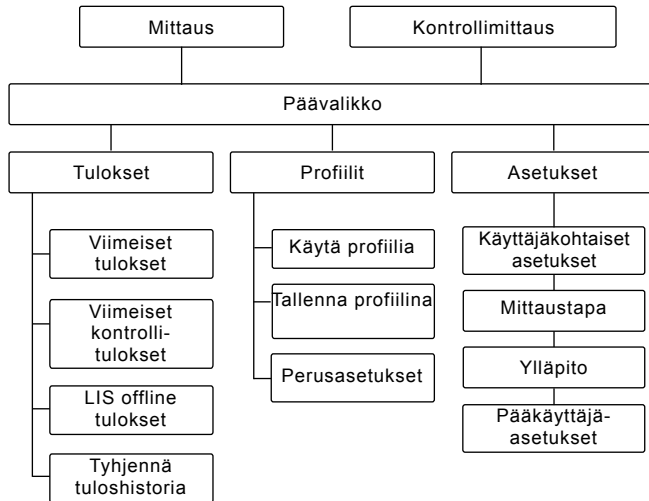

Käyttöliittymän rakenne, kun suojattu kirjautuminen on käytössä:

1. Mittaus
2. Laadunvalvonta
3. Tulokset
4. Asetukset
5. Kirjaudu ulos

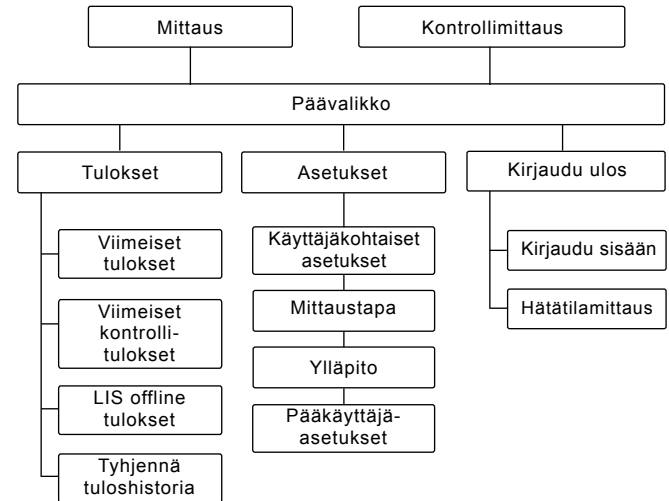

**Kuva 18a**

Käyttöliittymän rakenne ilman suojattua kirjautumistoimintoa.

**Kuva 18b**

Käyttöliittymän rakenne, kun suojattu kirjautuminen on käytössä.

### 3 KÄYTTÖ

QuikRead go Instrumentin käyttö voidaan jakaa kolmeen toimintoon:

- mittauksen tekeminen
- tulosten katselu
- asetusten muuttaminen

#### Mittauksen tekeminen

Laitteeseen voidaan ohjelmoida tarpeen mukaan useita erilaisia mittaustapoja. Perusmittaustapa on yksinkertainen ja se on oletusasetuksena, mikäli asetuksia ei käyttöön otettaessa ole muutettu (ks.

**Kuva 19**).

Testien tekemiseen voi käyttää vain QuikRead go -reagensseja. Perehdy reagenssipakkauksen käyttöohjeeseen ennen aloitusta. Ohjeesta löytyvät tarkemmat tiedot testin tekemisestä ja näytteen käsittelystä.

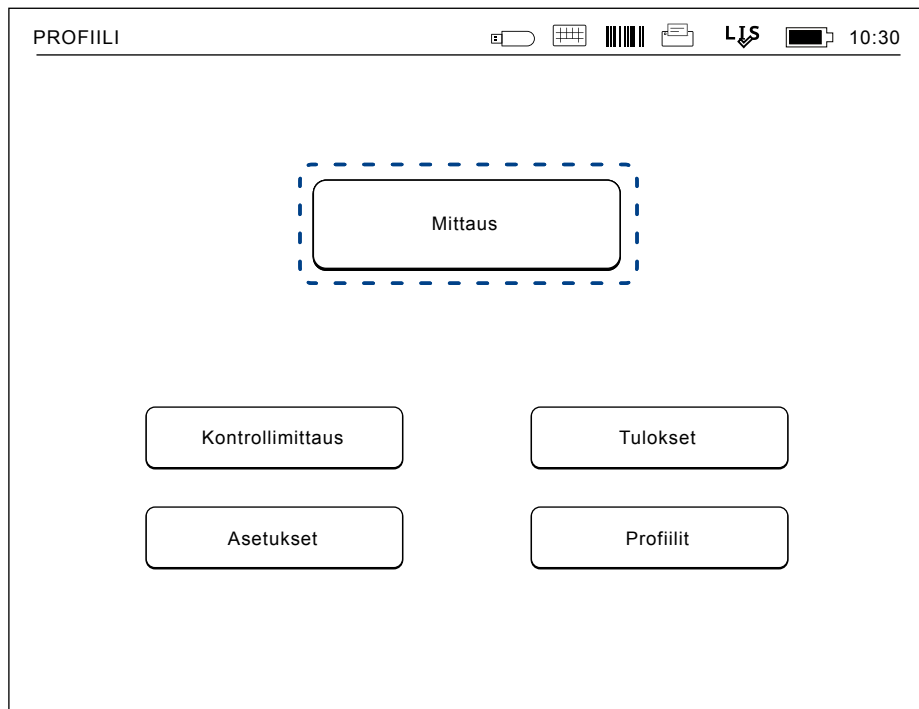

**Kuva 19**

Aloita perusmittaus valitsemalla päävalikolla *Mittaus*.

## Perusmittaus

Perusmittauksessa QuikRead go Instrument tekee mittauksen ja näyttää näytöllä tuloksen sekä reagenssin erätiedon.

Ohje mittauksen tekemiseen:

1. Valitse päävalikolla *Mittaus* ja seuraa näytön ohjeita (ks. **Kuva 19**).
  2. Pudota kyvetti mittauskammioon oikeassa asennossa. Kyvetin viivakoodin pitää olla itseesi päin (ks. **Kuva 20**).
- Huomautus:** Älä työnnä sormea tai mitään esinettä mittauskammioon.
3. Luukku sulkeutuu ja laite aloittaa mittauksen.
  4. Kun mittaus on valmis, tulos näkyy näytöllä ja kyvetti nousee ylös. Valitse *Tuloksen lisätiedot* nähdäksesi lisätietoa testistä. (kts. **Kuva 16b**)
  5. Poista kyvetti. Tulos häviää näytöltä. Tuloksen saa uudelleen näkyville valitsemalla *Katso edellinen tulos*.
  6. Jos haluat tehdä seuraavan mittauksen, laita uusi kyvetti mittauskammioon. *Peruuta* palauttaa päävalikkoon.

## Laaduntarkkailumittaus

QuikRead go Instrumentissa on erillinen tallennuspaikka kontrollituloksille. Kontrollinäytteen mitataan kuten tavalliset näytteet, mutta tulokset tallentuvat omaan tiedostoon. Aloita kontrollinäytteen mittaus valitsemalla *Kontrollimittaus* ja seuraa näytön ohjeita.

## Muut mittaustavat

Perusmittauksen lisäksi voi käyttää muitakin mittaustapoja. Mittaustapaa voi sisällyttää potilas- ja käyttäjätunnisteen, tulosten tulostamisen tai niiden lähettämisen laboratorion tietojärjestelmään (LIS, Laboratory Information System). Mittaustapa määritellään *Asetukset*-valikossa aktivoimalla halutut ominaisuudet. Jos suojattu kirjautuminen on käytössä, se korvaa käyttäjätunnuksen.

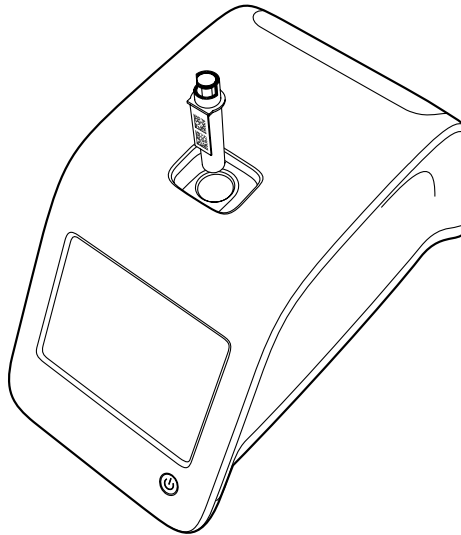

**Kuva 20**

Pudota kyvetti mittauskammioon siten, että viivakoodi on itseesi päin.

Käyttäjä- ja potilastunnisteet voidaan lukea joko viivakoodilukijalla tai syöttää laitteen näppäimistön tai ulkoisen näppäimistön kautta. Tunnisteet syötetään ennen mittauksen aloittamista. Molemmat tai jompikumpi tunnisteista voi olla aktivoituna. Käyttäjätunni- nisteen voi myös aktivoida ehdottamaan edellistä käytössä ollutta tunnistetta. Käyttäjätunni- nisteen voi tällöinkin aina vaihtaa ennen mittausta.

Testitulokset voi tulostaa tai lähettää laboratorion tietojärjestelmään aktivoimalla tulostuksen ja/tai tietojärjestelmään lähettämisen.

## Tulokset

Testitulokset tallentuvat *Tulokset*-tiedostoon, jossa niitä voi selata, tulostaa tai siirtää muistitikulle. *Tulokset*-tiedosto jakautuu seuraaviin alaosiin: *Viimeiset tulokset*, *Viimeiset kontrollitulokset*, *LIS-offline-tulokset* ja *Tyhjennä tulohistoria*.

LIS offline -tulokset ovat tuloksia, jotka tallentuvat muistiin silloin, kun normaalisti LIS-järjestelmään kytketty QuikRead go Instrument on offline-tilassa, kuten esim. osasto- tai kotikäynnillä.

## Tulosten selaaminen

Tuloksia voi selata valitsemalla päänäytöllä *Tulokset*. Valittavissa on *Viimeiset tulokset*, *Viimeiset kontrollitulokset* tai *LIS offline -tulokset*. Tuloksia voi selata nuolinäppäimillä ylös- ja alaspäin.

Tulokset voi lajitella ajan, testin tai potilastunnisteen perusteella. Valitse haluamasi lajitteluperuste valitsemalla *Aika*, *Testi* tai *Potilastunniste*. Tulostusrivinä koskettamalla saa näkyviin kaikki yksittäisen mittauksen tiedot.

## Tulosten poistaminen

Valitsemalla *Tyhjennä tuloshistoria* tulokset pyyhkiytyvät lopullisesti pois muistista. Laite pyytää varmistamaan ennen poistamista.

## Tulostaminen

Tulostamista varten valitse *Viimeiset tulokset*. Koskettamalla tulosriviä on mahdollista tulostaa yksittäinen tulos. Tulokset voidaan myös tulostaa lajiteltuina ajan, testin tai potilastunnuksen mukaan. Kosketa haluamaasi lajitteluohuuta ja paina sitten *Tulosta*-painiketta. Valitse tulostettavat tulokset -painikkeilla (ks. **Kuva 21**). Valitse *OK* tulostusta varten.

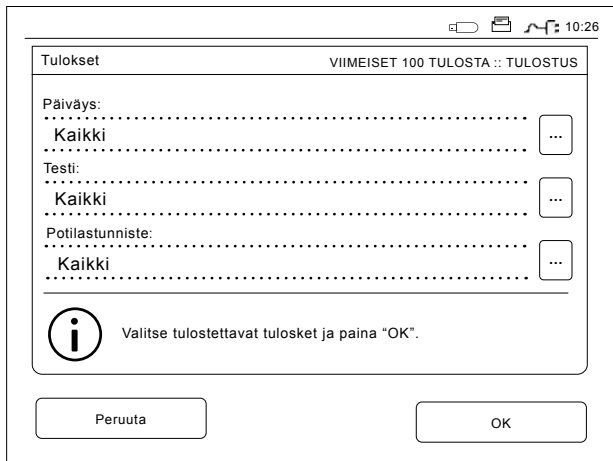

**Kuva 21**  
Tulostaminen

## Tulosten siirtäminen muistitikulle

Tulokset voi siirtää muistitikulle. Liitä muistitikku USB-porttiin. Valitse *Siirrä USB-muistille*, valitse tulokset, jotka siirretään ja valitse *OK* (ks. Osio "Tulostaminen"). Älä poista USB-tikkua ennen kuin siirto on valmis. Näyttöön ilmestyy "Muistitikulle siirto tehty. Voit turvallisesti poistaa muistitikun."

## LIS offline -tulosten lähettäminen tietojärjestelmään

Valitsemalla *LIS offline -tulokset* voi tarkastella kaikkia niitä tuloksia, joita ei ole lähetetty laboratorion tietojärjestelmään. Valitsemalla *Lähetä LIS:iin* tulokset lähetetään laboratorion tietojärjestelmään. Onnistuneen siirron jälkeen tulokset

poistuvat LIS offline -muistista. Valitsemalla *Poista offline -tulokset* tulokset poistetaan muistista lähettämättä niitä laboratorion tietojärjestelmään.

QuikRead go Instrument tarkistaa tietojärjestelmäyhteyden automaattisesti aina, kun laite käynnistetään, siirrytään päävalikkoon sekä myös jokaisen mittauksen jälkeen. Jos yhteys on olemassa ja LIS offline -tiedostossa on tuloksia, QuikRead go Instrument ehdottaa automaattisesti tulosten lähettämistä tietojärjestelmään.

## Asetukset

QuikRead go Instrumentin asetukset tehdään kosketusnäytöllä. Asetukset on jaettu neljään pääluokkaan:

- Käyttäjakohtaiset asetukset
- Mittaustapa
- Ylläpito
- Pääkäyttäjä-asetukset

Käyttäjakohtaisiin asetuksiin ja mittaustapaan tehdyt muutokset voi tallentaa profiilina myöhempää käyttöä varten. Muutoin muutokset ovat voimassa vain laitteen sammuttamiseen asti.

Muutokset tehdasasetuksiin tehdään Käynnistysapuriohjelmassa. Ensimmäisellä käyttökerralla QuikRead go Instrument käynnistyy tehdasasetuksilla. Jos *Turvallisuusasetukset* ovat käytössä, käytössä on erilaisilla käyttöoikeuksilla varustettuja käyttäjärooleja, katso Käyttäjäroolit ja oikeudet -taulukko **sivulla 34**.

## Käyttäjakohtaiset asetukset

Käyttäjakohtaisissa asetuksissa voi tehdä itselle sopivia asetuksia (ks. **Kuva 22**). Asetukset pysyvät tallessa, kunnes virta katkaistaan. Ne voidaan tallentaa myöhempää käyttöä varten *Profiilina* (ks. Osio "Profiilit"). Jatkuvaa käyttöä varten asetukset kannattaa tehdä Käynnistysapurilla: *Asetukset Mittaustapa* → *Ylläpito* → *Perusasetukset*.

### Kieli

Kieli on valittu käynnistysapuriohjelmassa. Kielen voi vaihtaa valitsemalla *Kieli* ja valitsemalla listalta haluttu kieli. Varmista valitsemalla *Kyllä* tai hylkää valitsemalla *Ei*.

### Näyttö

Näytön kirkkautta säädetään valitsemalla *Näyttö* ja säätämällä kirkkautta nuolinäppäinten avulla. Hyväksy muutokset valitsemalla *OK* tai hylkää valitsemalla *Peruuta*.

### Äänenvoimakkuus

Äänenvoimakkuutta säädetään valitsemalla *Äänenvoimakkuus* ja säätämällä voimakkuutta nuolinäppäimillä. Hyväksy muutokset valitsemalla *OK* tai hylkää valitsemalla *Peruuta*.

### Virransäästö

Aika, jonka kuluttua QuikRead go Instrument sulkee kannen siirtymättä lepotilaan, voidaan asettaa kohdassa *Virransäästö* → *Sulje vain kansi*. Sääda siirtymisaikaa nuolipainikkeiden avulla.

Laite sulkee kannen siirtymättä lepotilaan (aktiivomatta virransäästötoimintoa), jos se on ollut määritetyn ajan käyttämättä. Tämä tila ei katkaise mahdollista LIS-/HIS-yhteyttä.

Aika, jonka kuluttua QuikRead go Instrument siirtyy lepotilaan, voidaan asettaa kohdassa *Virransäästö* → *Täysi valmiustila*. Sääda siirtymisaikaa nuolipainikkeiden avulla. Laite siirtyy valmiustilasta lepotilaan, jos se on ollut ilmoitetun ajan käyttämättä. Lepotilaan siirtyminen sulkee aktiiviset LIS-/HIS-yhteydet. Hyväksy asetukset valitsemalla *OK* tai hylkää ne valitsemalla *Peruuta*.

## Muutosten tallentaminen käyttäjakohtaisiin asetuksiin

Muutokset käyttäjakohtaisiin asetuksiin tallennetaan valitsemalla *Tallenna*.

## Muutosten tallentaminen profiiliin myöhempää käyttöä varten

Valitse päänäytöllä *Profiilit*. Valitse *Tallenna profiilina*, valitse tyhjä profiili ja anna sille nimi. Vaihtoehtoisesti muokkaa olemassa olevaa profiilia ja anna sille uusi nimi. Hyväksy valitsemalla *OK*.

## Mittaustapa

*Mittaustapa*-näytöllä voidaan valita toimipisteen

**Kuva 22**  
Käyttäjakohtaiset asetukset

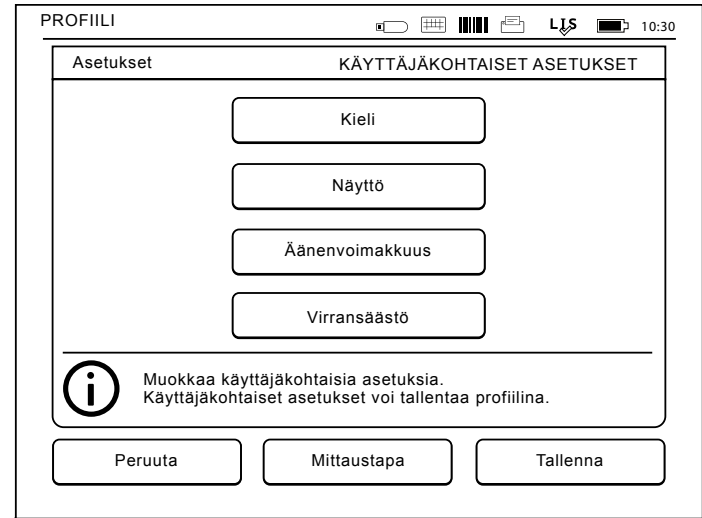

työskentelytavan mukaiset käytännöt, kuten käyttäjä- ja potilastunnisteiden käyttö, tulostaminen, laboratorion tietojärjestelmän käyttö sekä testikohtaiset asetukset (ks. **Kuva 23**). Asetukset saadaan väliaikaiseen käyttöön valitsemalla *Tallenna*.

Myöhempää käyttöä varten asetukset voi halutesaan tallentaa profiiliksi.

Jatkuvaa käyttöä varten asetukset määritetään Käyttöapurilla: *Asetukset* → *Mittauskulku* → *Ylläpito* → *Perusasetukset*.

### Käyttäjätunniste

Kukin käyttäjä voi tunnistautua käyttäjäksi käyttäjätunnisteen avulla.

- *Käyttäjätunniste OFF*: Laite ei kysy käyttäjätunnistetta.
- *Käyttäjätunniste ON*: Käyttäjätunniste on annettava ennen jokaista mittausta. Tunnitsee näkyy testin tuloksen yhteydessä.
- *Käyttäjätunniste ON + Ehdota edellistä*: Laite ehdottaa käyttäjätunnisteeeksi edellistä käytössä ollutta. Tunnisteen voi myös vaihtaa.

### Potilastunniste

Potilasnäytteeseen voidaan liittää potilastunniste.

- *Potilastunniste OFF*: Laite ei kysy potilastunnistetta.
- *Potilastunniste ON*: Potilastunniste on annettava ennen jokaista mittausta. Tunnitsee näkyy testin tuloksen yhteydessä.

### Testiasetukset

Tiettyjä testikohtaisia asetuksia on mahdollista muuttaa. Muuttamiseen vaaditaan pääkäyttäjäsalausana, joka on QRGOSSET. Valitse  / Testiparametrit ja kyseinen *Testi*. Näytölle ilmestyy lista kyseisen testin asetuksista, joita voi muokata.

### Laadunvalvonnan tarkistus

Nämä asetukset koskevat laadunvalvontaa. Laadunvalvontaeriä voidaan käyttää QC-tarkituksen automatisointiin. Kirjoita ja muokkaa laadunvalvontaerien tietoja tähän. Jos POCT1-A2 on käytössä, LIS/HIS-järjestelmälle lähetettävän uuden erän tiedot voidaan syöttää tähän, mutta sitä ei voi muokata manuaalisesti.

QC-tarkistus voidaan määrittää antamaan vain varoitus tai se voidaan määrittää estämään potilasmittaukset, jos kontrollimitaus on kriittisten rajojen ulkopuolella. Onnistunut kontrollimitaus palauttaa potilasmittaukset käyttöön. Myös QC-tarkituksen poistaminen käytöstä ja ottaminen uudelleen käyttöön nolaa QC-lukituksen ja palauttaa potilasmittaukset käyttöön.

Ota QC-tarkistus käyttöön valitsemalla  / QC ja kirjoittamalla ylläpidon salasana QRGOSSET (ks. **Kuva 24**).

- *QC-tarkistus OFF*: Laadunvalvonnan tarkistus ei ole käytössä.
- *QC-tarkistus ON*: Laadunvalvonnan tarkistus on käytössä.
- *QC-lukitus*: Kun tämä on valittuna, laite lukkiu-

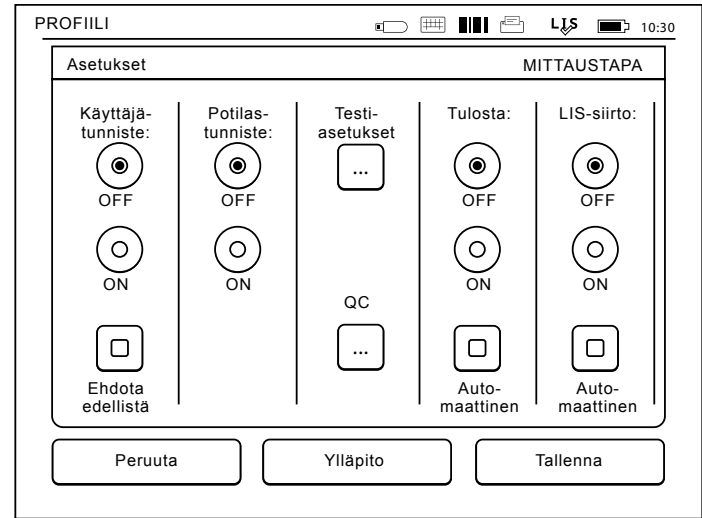

**Kuva 23**  
Mittaustapa

tuu, jos kontrollimittauksen tulos on kriittisten rajojen ulkopuolella.

Voit asettaa uuden laadunvalvontanäytteen seuraavien ohjeiden mukaan:

1. Valitse *Asetukset* → *Mittaustapa* → *QC* → Anna pääkäyttäjäsalasana.
2. Valitse *Uusi erä*.
3. Valitse testi *Testi*-luettelosta.
4. Anna *QC-erän tunniste* (pakollinen).
5. Valitse mittayksikkö *Mittayksiköt*-luettelosta (pakollinen).
6. Aseta *Varoitusalueen* rajat (valinnainen).

**Huomaus:** Desimaalit on erotettava desimaalipisteellä pilkun asemesta.

7. Aseta *Kriittisen alueen* rajat (pakollinen).
8. Aseta *Tavoitearvo* (pakollinen).

9. Valitse *Seuraava*.

10. Anna päättymispäivämäärä (pakollinen).

11. Hyväksy kahdesti painamalla *OK*.

12. Valitse *Takaisin*.

13. Valitse *Tallenna*.

Laadunvalvontaerä on nyt määritetty. Erän parametreja voidaan muokata tai erä voidaan poistaa valitsemalla rivi ja valitsemalla *Muokkaa* tai *Poista*. Kontrollimittausta aloitettaessa laadunvalvontaerän voi valita luettelosta valitsemalla 

### Tulostaminen

- *Tulostus OFF*: Laite ei ehdota tulostamista. Tuloksen voi kuitenkin tulostaa valitsemalla *Tulosta* tulostusnäytöllä.

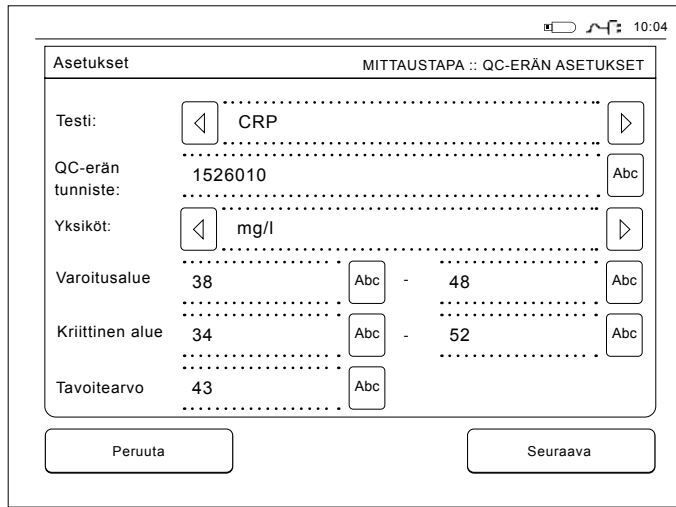

Asetukset MITTAUSTAPA :: QC-ERÄN ASETUKSET

Testi:	CRP
QC-erän tunniste:	1526010
Yksiköt:	mg/l
Varoitusalue	38 - 48
Kriittinen alue	34 - 52
Tavoitearvo	43

Peruuta Seuraava

**Kuva 24**  
QC-erän asetukset

- *Tulostus ON*: Kun kyvetti on noussut ylös, laite kysyy "Tulosta nykyinen tulos?". Hyväksy valitsemalla *Kyllä*. Hylkää valitsemalla *Ei*
- *Tulostus ON* + *Automaattisesti*: Laite tulostaa jokaisen tuloksen automaattisesti.

### Tietojärjestelmään lähettäminen

- *LIS-lähetys OFF*: Laite ei lähetä tuloksia laboratorion tietojärjestelmään.
- *LIS-lähetys ON*: jos valittuna, laite kysyy tulostamisen jälkeen: "Lähetä tulos LIS-järjestelmään? Hyväksy valitsemalla *Hyväksy*. Hylkää valitsemalla *Hylkää*. Valitse tulosnäytöltä *Kommentti*, jos haluat lisätä tulokseen kommentin ennen tuloksen siirtämistä tietojärjestelmään.
- *LIS-lähetys ON* + *Automaattisesti*: Laite lähettää tulokset automaattisesti LIS-järjestelmään. Lisätietoja LIS-yhteydestä saat laitteen toimittajalta.

### Mittaustapa- ja henkilökohtaisten asetusten tallentaminen profiiliksi myöhempää käyttöä varten

Yllä olevat asetukset voidaan haluttaessa tallentaa *Profiileihin* (ks. lisää Osioista "Profiilit"): Valitse päänäytöllä *Profiilit*. Valitse *Tallenna profiilina*, valitse tyhjä profiili ja anna sille nimi. Tai muokkaa olemassa olevaa profiilia ja anna tarvittaessa uusi nimi. Hyväksy valitsemalla *OK*.

### Ylläpitoasetukset

Laitekohtaiset asetukset tehdään Ylläpitovalikossa: *Asetukset* → *Mittaustapa* → *Ylläpito*.

## Perusasetukset

Kun halutaan tehdä pysyviä muutoksia asetuksiin, ne tehdään *Perusasetusten* kautta. Perusasetukset sisältävät kaikki samat asetukset kuin ohjattu Käynnistysapuri.

## Päivämäärä ja aika

Päivämäärä ja aika säädetään valitsemalla *Päivämäärä ja aika*. Tee seuraavasti:

1. Valitse *Aika*-rivillä *Muokkaa*.
2. Säädä aikaa nuolinäppäimillä.
3. Valitse 12 tai 24 tunnin aikanäyttö.
4. Hyväksy *OK*-näppäimellä.
5. Valitse *Päivämäärä*-rivillä *Muokkaa*.
6. Säädä päivämäärää nuolinäppäimillä.
7. Valitse päivämäärän esitystapa.
8. Hyväksy *OK*-näppäimellä ja vahvista seuraavalla näytöllä valitsemalla *Kyllä*.
9. Valitse *OK* ja jatka asetusten kanssa.

## Virheloki

Laitteen virhekoodit tallentuvat muistiin. Virhekoodoja voi selata oikeassa reunassa olevilla nuolinäppäimillä tai niitä voi lajitella valitsemalla *Aika* tai *Virhekoodi*.

Virhekoodit voi siirtää USB-muistitikulle.

1. Valitse *Lähetä USB-muistille*.
2. Liitä muistitikku USB-porttiin. Odota, kunnes näytöllä lukee ”Siirto tehty. Voit turvallisesti poistaa muistitikun.”
3. Valitse *OK* ja poista muistitikku.
4. Valitse *Takaisin* ja palaa Päänäytölle.

*Tyhjennä virheloki* pyyhkii kaikki virhekoodit muistista. Pyyhkiminen vaatii varmistuksen:

1. Hyväksy valitsemalla *Kyllä* tai hylkää valitsemalla *Ei*.
2. Valitse *OK* virhelokinäytöllä.
3. Valitse *Palaa* ja *Peruuta* ja palaa päänäytölle.

## Laitteen toiminnan testaus

Laite tekee toiminnallisia testauksia virheettömän toiminnan varmistamiseksi. Tee *Toimintatesti* valitsemalla *OK*. Palaa Ylläpitovalikkoon valitsemalla *OK*.

## Ohjelmaversion päivitys

QuikRead go Instrumentin ohjelmisto ohjaa laitteen toimintaa. Ohjelmisto voidaan tarvittaessa päivittää uusimpaan saatavilla olevaan versioon. Uusi ohjelmisto on saatavissa osoitteesta **www.software-update.quikread.com**, tai se voidaan tilata USB-tallennuslaitteelle tallennettuna. Valitse *Asetukset* → *Mittaustapa* → *Ylläpito* → *Ohjelmistopäivitys*. Jos laitteessa on akku, poista se ennen päivityksen aloittamista. Uusi versio ladataan laitteeseen USB-tallennuslaitteelta. Laitteen nykyinen ja uusi ohjelmistoversio näkyvät näytöllä. Vahvista päivitys valitsemalla *Kyllä*. Kun laite on tehnyt ohjelmistopäivityksen näytöllä näkyy teksti: ”*Voit turvallisesti poistaa muistitikun. Uudelleen käynnistämisen jälkeen päivitys jatkuu ja näyttö on pimeänä noin 30 sek ajan. Älä sulje laitetta ennen kuin päivitys on valmis. Paina OK laitteen käynnistämiseksi uudelleen.*” Valitse *OK*. Seuraavaksi näytöllä näkyy teksti ”*Päivitys on valmis, kun laite käynnistetään uudelleen.*” Valitse *Uudelleenkäynnistys*. QuikRead go Instrument käynnistyy uudelleen ja palaa aloitusnäyttöön. Voit nyt turvallisesti poistaa muistitikun.

Valitse *Uudelleenkäynnistys*. QuikRead go Instrument käynnistyy uudelleen ja palaa aloitusnäyttöön. Voit nyt turvallisesti poistaa muistitikun.

## Kosketusnäytön kalibrointi

Laitteen kosketusnäytön voi kalibroida, jotta näppäinten käytettävyys saadaan optimoitua. Aloita kalibrointi valitsemalla *Näytön kalibrointi*. Kalibroi kosketusnäyttö koskettamalla jokaista näyttöön ilmestyvää mustaa ympyrää. Kun näyttöön ilmestyy ”Näytön kalibrointi onnistui” valitse *OK*.

## Tuotetiedot

*Tietoja*-näytössä on laitekohtaisia tietoja:

- Laitteen sarjanumero
- Ohjelmiston versionumero
- LIS-yhteyden tiedot

## Ylläpitolokit

Laitteen lokit ja tietoturvalokit voidaan siirtää USB-tallennuslaitteelle. Tietoturvalokeja varten aseta LIS-loki käyttöön (ON) (*Pääkäyttäjäasetukset* → *LIS-ominaisuudet*), käynnistä laite uudelleen ja käytä laitetta normaalisti vaaditun ajan verran. Tietoturvalokit voidaan myös poistaa laitteen muistista. Siirto USB-tallennuslaitteelle ei tyhjennä lokitiedostoja.

## Pääkäyttäjäasetukset

Pääkäyttäjäasetukset (*Asetukset* → *Mittaustapa* → *Ylläpito* → *Pääkäyttäjäasetukset*) pääkäyttäjä voi muuttaa laitekohtaisia LIS-yhteyden ja GMT-arvon asetuksia, suojausasetuksia sekä QuikRead go

Feeder -asetuksia. Myös tehdasasetusten palautus voidaan aloittaa täältä.

Pääkäyttäjäasetusten muuttaminen edellyttää seuraavaa salasanaa: QRGOSSET. Salasanan avulla varmistetaan, ettei käyttäjä avaa tätä sivua vahingossa.

### GMT-aika

GMT-aika on kansainvälinen aika, jota vastaan laitteen aika säädetään. GMT-aika ei näy käyttäjälle vaan toimii ainoastaan laitteen sisäisenä kellona.

GMT-ajan säätäminen: säädä aikaa ja päivämäärää nuolinäppäimillä.

### Sisäinen kello

- Päivämäärä ja aika on asetettu tehtaalla GMT-aikaan.
- Päivämäärä ja aika tallennetaan muistiin kerran päivässä käynnistyksen yhteydessä.
- Jos kelloparisto tyhjenee, kello pysähtyy. Kun paristo vaihdetaan, kello jatkaa viimeisestä tallennetusta ajasta. Aika säädetään pääkäyttäjäasetuksissa ja vaatii salasanan. Uusi säädetty aika ei voi olla aikaisempi kuin viimeksi muistiin tallentunut. Liian vanhan päivämäärän syöttäminen aiheuttaa virrehälytyksen.

### Paikallinen aika

- Aseta kellonaika paikallisen ajan mukaan (Asetukset → Mittaustapa → Ylläpito: PVM & aika).
- Kellopariston vaihdon yhteydessä säädä päivämäärä ja aika. Aikaa ei voi säätää yli

24 tuntia taaksepäin verrattuna viimeisimmäksi tallennettuun GMT-aikaan. Liian vanhan ajan antaminen aiheuttaa virrehälytyksen "Päivämäärän asetukset epäonnistui. Päivämäärä on liian vanha".

### Turvallisuusasetukset

Kun Turvavallisuusasetukset ovat käytössä (ON), käyttäjän on aina kirjauduttava laitteelle käyttäjätunnisteella ja salasanalla ennen mittauksen aloittamista.

Hätätilamittaukset voidaan mitata pelkkää käyttäjätunnistetta käyttämällä ilman salasanaa.

Kaikilla käyttäjillä on rooli ja tarvitaan käyttäjätili, jolla on käyttäjätunniste, koko nimi ja salasana. Käyttäjäroolit ovat:

### Pääkäyttäjä:

- vain yksi laitetta kohden, pääkäyttäjätunniste on ADMIN. Tunniste ei ole muokattavissa.

### Valvoja:

- pääsy kaikkiin muihin toimintoihin paitsi Tehdasasetusten palautus ja Tietoturvalokien poisto

### Normaali käyttäjä:

- voi asettaa käyttäjäkohtaiset asetukset.
- voi nähdä laadunvalvontatulokset ja LIS-järjestelmän offline-tulokset ja valinnaisesti vanhat potilastulokset.
- voi lisätä uusia laadunvalvontaeriä paikallisesti laadunvalvontamittausta tehtäessä. Laadunvalvonnan tarkistus on oltava päällä (ON).
- voi nähdä virhelokin ja siirtää lokin USB-tallennuslaitteeseen.

**Kuva 25**  
Turvallisuusasetukset

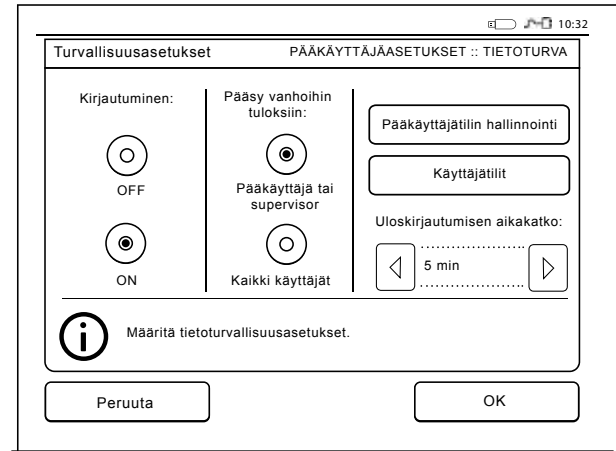

- ominaisuudet, joihin ei ole käyttöoikeutta, ovat harmaita.

Katso taulukko sivulla 34 käyttäjärooleista ja -oikeuksista.

Ota turvallisuusasetukset käyttöön siirtymällä kohtaan *Asetukset* → *Mittaustapa* → *Ylläpito* → *Pääkäyttäjäasetukset* → *Turvallisuusasetukset* (ks. **Kuva 25**).

- Valitse *Kirjautuminen päällä* (ON).
- Määritä pääsy vanhoihin tuloksiin.
- Pääkäyttäjän salasana voidaan vaihtaa pääkäyttäjätilin hallinnoinnin kautta. Pääkäyttäjän salasana on QRGOSSET.
- Määritä käyttäjä- ja valvojatilit.
- Aseta uloskirjauksen aikakatkaisu aika. Tämä on eri asetus verrattuna lepotila-asetukseen virransäästöasetuksessa. Jos kohdassa *Virransäästö Täysi valmiustila* on käytössä, käyttäjä kirjataan ulos, kun QuikRead go Instrument siirtyy lepotilaan. Käyttäjä voi kirjautua ulos myös manuaalisesti.

Mikäli ylläpitäjän salasana on kadonnut tai unohdettu, väliaikainen salasana voidaan pyytää osoitteesta [www.softwareupdate.quikread.com](http://www.softwareupdate.quikread.com).

Laitteen sarjanumero tarvitaan salasanan vaihtoon. Väliaikainen salasana on voimassa yhden viikon ja sitä voidaan käyttää vain kerran laitteen tehdasasetuksien palauttamiseksi.

### LIS-asetukset

LIS-asetukset kohdassa voidaan muuttaa tiedon siirron LIS-asetuksia (*Asetukset* → *Mittaustapa* → *Ylläpito* > → *Pääkäyttäjäasetukset*). Tiedot siirretään sarjaportin tai verkkoyhteyden kautta. Verkkoyhteyden käyttö edellyttää, että TCP/IP-asetukset on määritetty. Lisätietoja LIS-yhteydestä saat laitteen toimittajalta.

### LIS-ominaisuudet

Poista seuraavat toiminnot käytöstä (OFF) tai ota ne käyttöön (ON).

- *LIS-loki*. Kun tämä on käytössä (ON), LIS-liikenne kirjautuu lokiin.
- *QC-tuloksen tunnistus*. Kun tämä on käytössä (ON), QC-tuloksilla on erityinen tunnistus LIS-tietoliikenteessä.
- *LIS-viive*. Kun tämä on käytössä (ON), peräkäisten tulosten LIS-järjestelmään lähettämisen välillä on lyhyt viive. Viive voi olla hyödyllinen ratkaistaessa vanhempien sarjaporttityhteyksien ruuhkatilanteita.
- *Lisätunniste*. Kun tämä on käytössä (ON), näytteelle voidaan lisätä potilastunnuksen ja käyttäjätunnuksen lisäksi kolmas tunnistus, esim. potilaan syntymäaika tai lääkärin tunnus. Lisätunniste voidaan ottaa käyttöön myös laitteissa, jotka eivät ole yhteydessä LIS-järjestelmään.

### POCT1-A2-ominaisuudet

Poista seuraavat toiminnot käytöstä (OFF) tai ota ne käyttöön (ON).

- *Käyttäjän kirjautuminen*. Kun asetus on käytössä (ON), kaikkien käyttäjien on aina kirjauduttava ennen QuikRead go Instrumentin käytön aloittamista. POCT1-A2-palvelimen on lähetettävä käyttäjätiedot.
- *Potilastunnuksen validointi*. Kun asetus on käytössä (ON), potilastunnukset tarkistetaan ladatusta potilasluettelosta ennen tulosten lähettämistä LIS-järjestelmään.
- *Potilastiedot näkyvät*. Kun asetus on käytössä (ON), potilastiedot näkyvät ennen mittauksen aloittamista.
- *Hätätilamittaus*. Kun tämä ei ole käytössä (OFF), hätätilamittaus on poistettu kirjautumisruudusta. Hätätilamittaus voidaan ottaa käyttöön myös laitteissa, joita ei ole kytketty LIS-järjestelmään.

### TCP/IP-asetukset

Valitse käytettävän LIS-yhteyden tyyppi. TCP/IP-asetukset pitää kysyä LIS-järjestelmästä vastaavalta taholta.

### WLAN-asetukset

Valitse käytettävän WLAN-yhteyden tyyppi *Hae* tai *Manuaalinen asennus*. Käytä vain Aidianin toimittamaa adapteria. Voit liittää adapterin mihin tahansa vapaaseen USB-porttiin. **Huomautus:** Käytä vain vahvinta saatavilla olevaa suojauskäytäntöä.

### Merkistöasetukset

Valitse LIS01-A2-protokollan käyttämä merkistö.

## Tehdasasetusten palautus

Käyttöliittymään voi palauttaa tehdasasetukset. Tehdasasetusten palautus poistaa kaikki profiilit ja tulokset sekä tyhjentää virhelokin. Laitteissa, joissa on käytössä suojattu kirjautuminen, tehdasasetusten palautus poistaa myös suojauslokkit. Tehdasasetusten palautuksen jälkeen kaikki käyttäjätilit on luotava uudelleen.

### Valmistajan osio

Tämä osio on vain valmistajan käyttöön.

## Profiilit

Käyttäjakohtaiset asetukset voi tallentaa profiilina pysyvää käyttöä varten. Laitteen muistiin voidaan tallentaa neljä profiilia. Jos suojattu kirjautuminen on käytössä, profiilit eivät ole käytössä.

### Profiilin luominen

Kun laitteen asetukset on tehty, ne voidaan tallentaa profiilina:

1. Valitse *Tallenna profiilina*.
2. Valitse [tyhjä].
3. Anna profiilille nimi.
4. Valitse OK.

### Profiilin käyttöönotto

Valitse *Käytä profiilia*. Valitse haluttu profiili.

## Perusasetukset

Valitsemalla *Perusasetukset* laite palauttaa käytöön Käynnistysapurilla luodut asetukset.

## 4 YLLÄPITO

QuikRead go Instrument on suunniteltu mahdollisimman helppokäyttöiseksi eikä sen käyttö vaadi määräaikaishuoltoja. Ota kaikissa korjausasioissa yhteyttä Aidianiin.

### Laitteen kalibrointi

Laite on kalibroitu tehtaalla. Laite suorittaa automaattisen toimintatestin jokaisen mittauksen yhteydessä. Mikäli toiminnassa on vikaa, näyttöön ilmestyy virhekoodi.

Jokaisen testin kalibrointitiedot tai cut-off -arvo on koodattu kyvetin viivakoodietikettiin. Tieto välittyy laitteeseen automaattisesti mittauksen yhteydessä.

### Laitteen puhdistaminen

Puhdista laitteen ulkopinta säännöllisesti nihkeällä ja nukkaamattomalla, veteen kostutetulla liinalla. Noudata erityistä huolellisuutta kosketusnäytön puhdistamisessa. Varo, ettei nestettä pääse valumaan kosketusnäytön reunoihin, mittauskammioon tai liittimiin.

Tarvittaessa voi käyttää mietoa pesuainetta. Älä käytä puhdistukseen orgaanisia liuottimia tai syövyttäviä aineita. Mahdollisesti tartuntavaaralliset roiskeet on pyyhittävä välittömästi pois imukykyisellä paperipyyhkeellä ja kontaminoituneet alueet pyyhittävä 70 % etyylialkoholilla, Desictonilla (Kiilto), 0,5 % natriumhypokloriitilla tai Super Sani-Cloth® Germicidal -kertakäyttöpyyhkeellä. Käytä työturvallisuuden vuoksi kemikaaleja kestäviä käsiineitä.

Puhdistukseen käytetyt materiaalit, myös käsiineet, pitää hävittää uten tartuntavaaralliset jätteet.

## Ohjelmaversion päivitys

Uusi ohjelmisto voidaan ladata laitteeseen USB-tallennuslaitteesta, katso sivu 25. Pyydä lisätietoja Aidinista.

## Kellopariston vaihtaminen

Laitteessa on paristo, josta laitteen sisäinen kello saa virtaa. Jos pariston varaus on loppu, näyttöön ilmestyy varoitus. Vaihda kelloparisto uuteen samantyyppiseen paristoon (tyyppi CR 2032 3V):

1. Sulje laitteesta virta, jos se on päällä.
2. Irrota virtajohto.
3. Käännä laite kyljelleen pöydällä.
4. Avaa akkutilan kansi.
5. Jos akku on paikallaan, irrota akun liitin akusta ja nosta akku pois.
6. Irrota kelloparisto pidikkeestä.
7. Laita uusi paristo (tyyppi CR 2032 3V) pitimeen teksti alapäin.
8. Jos laitetta käytetään akulla, liitä akun liitin akkuun ja paina akku paikalleen. Varmista, että akku on oikein paikoillaan. Sulje akkutilan kansi.
9. Käännä laite takaisin oikein päin ja kiinnitä virtajohto.
10. Käynnistä laite *Virta*-kytkimestä.
11. Säädä päivämäärä ja aika (*Asetukset* → *Mittaustapa* → *Ylläpito* → *Päivämäärä ja aika*).

## 5 VIANETSINTÄ

Virhetilanteissa QuikRead go Instrument näyttää virhekoodin ja opastaa käyttäjää. Seuraa näytön ohjeita ja katso tämän sekä reagenssipakkauksen käyttöohjeen vianetsintätaulukot. Tarvittaessa ota yhteyttä Aidianiin.

Virheilmoitus / vianetsintä	Mahdollinen syy	Korjaustoimenpide
QuikRead go Instrument ei käynnisty.	Virtalähde ei ole kytketty.	Kytke virtalähde ja käynnistä uudelleen.
	Laitteessa on sähköinen vika.	Ota yhteyttä Aidianiin.
Kosketusnäyttö ei toimi.	Kosketusnäytön kalibrointi ei ole kohdallaan, eli aktiivinen alue ei ole näppäimen kohdalla.	Kalibroi kosketusnäyttö kohdassa <i>Ylläpito</i> → <i>Kosketusnäytön kalibrointi</i> olevan ohjeen mukaan.
	Kosketusnäyttö ei toimi lainkaan.	Ota yhteyttä Aidianiin.
Laitteen hälytysääni ei kuulu.	Äänen voimakkuus on säädetty liian alhaiseksi.	Sääda äänen voimakkuutta osiossa "Käyttäjakohtaiset asetukset" olevan ohjeen mukaan.
	Laitteen kaiutin ei toimi.	Käynnistä laite uudelleen. Jos ongelma ei korjaannu, ota yhteyttä Aidianiin.

Virheilmoitus/vianetsintä	Mahdollinen syy	Korjaustoimenpide
Tulostin ei tulosta.	Tulostin ei ole päällä tai kaapeli ei ole liitetty tai tulostin on rikki tai asetukset eivät ole oikeat.	Varmista, että tulostin on liitetty ja sen virta kytketty. Tarkista asetukset. Jos ongelma ei poistu, käynnistä laite ja tulostin uudestaan ja yritä tulostaa Tulokset-valikosta. Jos tämä ei auta, ota yhteyttä Aidianiin.
Viivakoodilukija ei toimi.	Viivakoodilukija ei ole liitetty tai se on rikki tai asetukset eivät ole oikeat.	Varmista, että viivakoodilukija on liitetty. Tarkista asetukset. Jos ongelma ei poistu, käynnistä laite ja yritä uudelleen. Jos tämä ei auta, ota yhteyttä Aidianiin.
"Virhekoodi XXX. Käynnistä QuikRead go Instrument uudelleen."	Optisilla pinnoilla on kosteutta.	Siirrä laite kuivaan ympäristöön ja käynnistä uudelleen.
	Hetkellinen toimintavika.	Käynnistä laite uudelleen. Jos virhekoodi esiintyy usein, ota yhteyttä Aidianiin.
"Virhekoodi XXX. Ota yhteyttä Aidianiin.."	Laitteessa on pysyvä vika.	Ota yhteyttä Aidianiin.
Akku täytyy ladata usein.	Akun latauskapasiteetti heikkenee akun iän myötä.	Vaihda tilalle uusi akku (ks. Osio "Akun asentaminen").
"Akun virta on alhainen. Yhdistä virtalähteeseen, jotta voit jatkaa mittaamista ja akku latautuu."	Akussa on vähän virtaa.	Liitä laite virtalähteeseen.
Kelloparisto hälyttää.	Sisäisen kellon paristo on tyhjä.	Vaihda kelloparisto (ks. Osio "Kellopariston vaihtaminen").

Virheilmoitus/vianetsintä	Mahdollinen syy	Korjaustoimenpide
"Kyvetti on väärässä asennossa. Poista kyvetti."	Kyvetin reunaan on jäänyt folionpalasia.	Poista kyvetti, kun se on ylhäällä. Varmista seuraavalla kerralla, että folio on täysin poistettu.
	Laitteessa on mekaaninen vika.	Tarkista edellä oleva kohta. Jos vika ei ole siinä, käynnistä laite uudelleen. Jos ongelma jatkuu, ota yhteyttä Aidianiin.
Mittaus ei toimi	Reagenssikorkki puuttuu tai kyvetti on jo käytetty.	Tarkista, että kyvetissä on reagenssikorkki ja että korkin sisällä olevaa värillistä osaa ei ole painettu alas.
	Erätunnisteen luku viivakoodista epäonnistunut.	Yritä uudelleen. Jos vika ei poistu, hylkää testi.
	Reagenssipakkaus on vanhentunut.	Hävitä vanhentunut reagenssipakkaus. Ota käyttöön uusi reagenssipakkaus.
	Kyvetin lämpötila on liian alhainen.	Anna kyvetin lämmitä huoneenlämpöiseksi. Testaa sama kyvetti uudelleen.
	Kyvetin lämpötila on liian korkea.	Anna kyvetin lämmitä huoneenlämpöiseksi. Testaa sama kyvetti uudelleen.
Testi peruutettu.	Taustamittaus on liian korkea.	Testaa sama kyvetti uudelleen. Taustamittaus ei ole valmis tai näyte saattaa sisältää häiritseviä tekijöitä. Jälkimmäisessä tapauksessa testiä ei voida suorittaa.
	Taustamittaus on epästabili.	
	Häiriö reagenssin lisäyksessä.	Tee uusi testi. Reagenssin lisäyksessä on ilmennyt ongelmia. Varmista, että korkki on suljettu tiiviisti.
	Laittehäiriö.	Tee uusi testi. Mikäli tämä virheilmoitus ilmestyy usein, ota yhteyttä Aidianiin.

## 6 LAITESPESIFIKAATIOT

### Vaatimustenmukaisuusvakuutus

QuikRead go Instrument noudattaa asetusta (EU) 2017/746 *in vitro* -diagnostiikkaan tarkoitetuista lääkinnällisistä laitteista, direktiiviä 2011/65/EU tiettyjen vaarallisten aineiden käytön rajoittamisesta sähkö- ja elektroniikkalaitteissa sekä delegoitua direktiiviä (EU) 2015/863, jolla muutetaan direktiivin 2011/65/EU liitettä II ja sähkö- ja elektroniikkalaiteromusta annettua direktiiviä 2012/19/EU (WEEE). QuikRead go Instrument täyttää standardin IEC 61326-2-6 sähkömagneettista säteilyä ja häiriön-sietoa koskevat vaatimukset. Laite täyttää FCC luokan A vaatimukset.

### Tekniset spesifikaatiot

Laitteessa on esiohjelmoitu mikroprosessori, joka kontrolloi mittausvaiheita ja tulosten käsittelyä. Testin tunniste, mittausajat ja kalibroitiedot tai cut off -arvo ovat jokaisen kyvetin viivakoodietiketissä. Viivakoodi aktivoi mikroprosessorin, joka kontrolloi ja ohjaa mittausvaiheita ja muuttaa näyttöiden absorbanssilukemat pitoisuuksiksi tai cut off -arvoiksi.

### Fotometri

QuikRead go Instrumentin fotometri koostuu mittauskammioista, kolmesta ledistä ja valodetekto-reista. Fotometri on suunniteltu ja kalibroitu sekä fotometriisiin että turbidimetriisiin mittauksiin.

### Kosketusnäyttö

Käyttöliittymä perustuu helppokäyttöiseen kosketusnäyttöön. Sitä käytetään näytöllä olevilla kosketusnäppäimillä. Näytöllä näkyvät myös jokaiseen mittausvaiheeseen liittyvät viestit ja kehotukset, samoin testitulokset ja virheilmoitukset.

- resistiivinen, 4-johtoinen
- näytön koko: 116,16 x 87,12 mm
- pikselit: 640 x 480

### Mitat ja tehovaatimukset

- paino: 1,7 kg ilman virtalähdettä
- koko: 27 x 15,5 x 14,5 cm
- Sähkövaatimukset

Jännite: 100–240 V AC

Taajuus: 50–60 Hz

Virrankulutus: Max 26 W

### Laitteen ohjelmisto

Uusi ohjelmaversio QuikRead go Instrumentiin ladataan USB-muistitikulta. Pyydä lisäohjeita Aidianista.

### Laitteen tunniste

Jokaisella QuikRead go Instrumentilla on yksilöllinen sarjanumero, joka löytyy laitteen pohjassa olevasta tarrasta.

### Muisti

QuikRead go Instrumentissa on sisäinen muisti, johon tulokset tallentuvat (ks. Osio "Tulokset").

### Virtalähde

Laite saa virtaa mukana toimitettavan virtalähteen välityksellä. Vaihtoehtoisesti laitetta voi käyttää akulla. Kaapeli liittimen sisällä oleva kytkin vaihtaa virrankäytön automaattisesti akkukäytöstä verkko-virtakäyttöön (ks. Osio "Akun asentaminen").

### LIS-yhteys

Yhteys voidaan muodostaa seuraavasti:

- Käyttämällä RJ-45-porttia sarjaporttina erityisen kaapelin avulla. Kaapelin kytkentään liittyvät tekniset tiedot ovat luettavissa osoitteessa [www.quikread.com](http://www.quikread.com).
- Käyttämällä RJ-45-porttia ja tuettua 10BASE-T/100BASE-TX-Ethernet-yhteyttä. Käytettävän kaapelin pitää olla Cat5- tai Cat5e-tyyppinen suojaamaton parikaapeli (UTP).
- WLAN-verkkoyhteyden avulla. Tällöin on käytettävä ulkoista WLAN-USB-tikkua.
- Laite ei tue PoE (Power over Ethernet) -tekniikkaa.
- Lisätietoja saat laitteen toimittajalta.

## USB-liittimet

Laitteessa on kolme A-tyyppin USB-liitintä, joihin voidaan liittää tulostin, viivakoodilukija tai muistitikku. Laitte voidaan liittää virtuaali-com-porttina PC:hen tai tietokoneeseen B-tyyppin USB-liittimen kautta.

## Huolto

QuikRead go Instrument on suunniteltu siten, että se testaa itse jatkuvasti toimintaansa eikä sen käyttö vaadi määräaikaishuoltoja. Laitteevian tai korjaustarpeen ilmetessä ota yhteyttä Aidianiin.

Laitteesta pitää poistaa potilastuloshistoria ja puhdistaa ulkopinnat ennen laitteen lähettämistä huoltoon. Tarkemmat ohjeet laitteen puhdistuksesta osiossa ”Laitteen puhdistaminen”.

## Takuu

Valmistajan takuu kattaa QuikRead go Instrumentin materiaali- ja valmistusvirheet kaksi vuotta ostopäivästä lukien.

Valmistaja sitoutuu korjaamaan tai vaihtamaan laitteen, jos se lakkaa toimimasta komponenttiovian vuoksi. Takuu ei korvaa virheellisestä käytöstä johtuvaa laitteen rikkoutumista. Takuu on voimassa kaksi vuotta. Jotta takuu on voimassa, laitteen takuusinetti (**Kuva 3**) on oltava koskematon. Valmistajalla ei ole velvollisuutta muuttaa tai päivittää laitetta, ellei laitteessa todeta valmistusvikaa. Mahdollisen laitevian ilmetessä ota yhteyttä Aidianiin.

## Kierrätys

QuikRead go Instrument on matalajännitteinen elektroninen laite. Käytettyä QuikRead go Instrumentia on käsiteltävä mahdollisesti biologisesti vaarallisena jätteenä. Laite on hävitettävä käytettynä lääketieteellisenä laitteena kansallisen ja paikallisen lain mukaan. Varmista, että kaikki potilastiedot on poistettu ennen laitteen hävittämistä.

Pakkausmateriaalit ovat kierrätyskelpoisia.

Akku on hävitettävä direktiivin 2006/66/EY perustuvien kansallisten ja paikallisten keräyssääntöjen mukaisesti.

## Versiohistoria

Versiohistoria katsottavissa osoitteessa [www.aidian.eu](http://www.aidian.eu).

## QuikRead go Instrumentin käyttäjätasot ja -oikeudet, kun suojattu kirjautuminen on käytössä

Toimi	Normaali käyttäjä	Valvoja	Järjestelmänvalvoja
Potilasmittaus	x	x	x
QC-mittaus	x	x	x
Näytä kaikki QC-tulokset	x	x	x
Lisää uusi QC-erä	x	x	x
Näytä vanhat potilastulokset	- / x*	x	x
Näytä LIS-offline-tulokset	x	x	x
Siirrä vanhat tulokset USB:hen	-	x	x
Henkilökohtaiset asetukset (Kieli, Virransäästö)	-	x	x
Henkilökohtaiset asetukset (Näytön kirkkaus, Äänenvoimakkuus)	x	x	x
Mittaustapa	-	x	x
Testiparametrit	-	x	x
QC-asetukset	-	x	x
Ylläpito (Virheloki, Toimintatesti, Tietoja)	x	x	x
Ylläpito (Perusasetukset, PVM & aika, Ohjelmistopäivitys, Kosketuksen kalibrointi, Ylläpitolokit: siirto)	-	x	x
Ylläpitolokit: Poista suojauslokit	-	-	x
Pääkäyttäjäasetukset (kaikki paitsi Palauta tehdasasetukset)	-	x	x
Pääkäyttäjäasetukset (Palauta tehdasasetukset)	-	-	x
Vaihda oma salasana	x	x	x
Luo / Muokkaa / Poista käyttäjä	-	x	x
Luo uusi valvoja	-	x	x

Määräytyy seuraavan kohdan asetusten mukaan: *Asetukset* → *Mittaustapa* → *Ylläpito* → *Pääkäyttäjäasetukset* → *Turvallisuusasetukset*.



# INNEHÅLL

## 1 INTRODUKTION ..... 37

Avsett ändamål .....	37
Avsedd användning .....	37
QuikRead go Instrument.....	37
Säkerhetsinformation .....	37
Försiktighetsmeddelanden och begränsningar.....	37

## 2 ATT KOMMA IGÅNG..... 38

Uppackning .....	38
Tillbehör .....	38
QuikRead go Instrumentdelar.....	39
Lyfta/transportera instrumentet .....	40
Placering och miljö.....	40
Under användning .....	40
Transport och förvaring.....	40
Strömkabel & ackumulator.....	41
Kontakter och kablar.....	41
Ansluta strömkabeln .....	41
Ansluta ackumulatorpaket .....	42
Ström (på, av, energisparläge) .....	43
Sätt på strömmen .....	43
Stäng av strömmen .....	43
Energisparläge .....	43
Användning av pekskärmen .....	43
Inställningsguiden .....	44
Språk .....	45
Datum och tid .....	46
Skärmens ljusstyrka .....	46
Ljudvolym .....	47
Energisparläge .....	47
Avsluta inställningsguiden .....	47

Användargränssnitt i allmänhet .....	48
Huvudmeny .....	48
Statusområdets symboler.....	48
Layout .....	49
Användargränssnittet.....	50

## 3 ANVÄNDNING..... 51

Att utföra en analys.....	51
Att utföra en analys.....	52
Kvalitetskontroll mätläge.....	52
Andra analysprotokoll .....	52
Resultat .....	53
Visa resultat .....	53
Ta bort gamla resultat .....	53
Skriva ut resultat .....	53
Överföra resultaten till USB-minne.....	53
Att skicka offline resultat till LIS/HIS .....	53
Inställningar .....	54
Personliga inställningar .....	54
Analysflöde .....	55
Underhållsinställningar .....	57
Administrativa inställningar.....	58
Fabriksåterställning .....	59
Profiler .....	60
Skapa en profil.....	60
Tillämpa en profil .....	60
Grundinställningar .....	60

## 4 UNDERHÅLL..... 60

Instrumentkalibrering .....	60
Rengöring av instrument.....	60
Mjukvaruuppdatering .....	60
Byta klockans batteri.....	60

## 5 FELSÖKNING ..... 61

## 6 INSTRUMENTSPECIFIKATION ... 64

Försäkran om överensstämmelse .....	64
Teknisk specifikation .....	64
Fotometer .....	64
Pejskärm.....	64
Mått och effektbehov .....	64
Instrument mjukvara .....	64
Instrumentidentifikation.....	64
Minne .....	64
Strömförsörjning .....	64
LIS-anslutning.....	64
USB-anslutning.....	64
Service .....	65
Garanti .....	65
Återvinning.....	65
Revisionshistorik.....	65
Användarnivåer och rättigheter i QuikRead go Instrument när Säkerhetsinloggning har aktiverats .....	66

# 1 INTRODUKTION

## Avsett ändamål

QuikRead go® Instrument är ett automatiserat instrument designat och kalibrerat för både fotometriska och tubidimetriska mätningar. Instrumentet är avsett för kvantitativ och kvalitativ mätning av olika QuikRead go®-reagenskitanalyser från mänskliga prover såsom helblod, serum, plasma, svalgprover och fekala prover för att användas som hjälp vid diagnos och behandlingsövervakning. QuikRead go Instrumentet är avsett att användas av sjukvårdspersonal i kliniska laboratorier och testmiljöer nära patienten.

## Avsedd användning

QuikRead go Instrument är ett lättanvänt *in vitro*-diagnostiskt testsystem. Det har utformats för att mäta olika analyser från patientprover som behövs för hjälp till korrekt diagnos och för behandlingsövervakning. Systemet består av QuikRead go Instrument och QuikRead go reagenskit.

## QuikRead go Instrument

Instrumentet guidar dig genom analysproceduren med hjälp av meddelanden och bilder som visas på displayen. Vid varje uppstart går instrumentet igenom en självkontroll som säkerställer att instrumentet fungerar.

QuikRead go Instrument mäter absorptionsen i kyvettenhålllet och omvandlar det till koncentrationsvärden eller ett positivt/negativt resultat utifrån tes-

tets förinställda kalibreringsdata. Kalibreringsdatan som definierar den övergripande analyskurvan eller cut-offvärdet för varje test finns kodad på varje kyvettetikett. Denna information överförs automatiskt till QuikRead go Instrument under mätningen.

Analyserna utförs enligt användarinstruktioner som medföljer varje QuikRead go reagenskit. Resultaten finns tillgängliga inom någon minut.

Instrumentet kan användas antingen med nätström eller med en ackumulatorenhet. Den har USB-anslutningar för en extern skrivare, ett tangentbord eller en streckkodsläsare. Instrumentet kan användas antingen med nätström eller med en ackumulatorenhet. Den har USB-anslutningar för en extern skrivare, ett tangentbord eller en streckkodsläsare. QuikRead go Instrument kan anslutas till ett fjärranslutet laboratoriedatasystem (LIS/HIS). Instrumentet använder ett standardiserat dataöverföringsprotokoll. Kontakta din lokala leverantör för mer information.

## Säkerhetsinformation

För din egen säkerhet, notera alla varningar och försiktighetsmeddelanden. För att varna dig för eventuella elektriska eller operativa risker, tillhandahålls varning om försiktighet i tillämpliga fall. Innan du tar QuikRead go Instrumentet i bruk, läs igenom instrumentets bruksanvisning, följ försiktighetsåtgärder och begränsningar noggrant.

I händelse av en allvarlig incident, vänligen rapportera det till tillverkaren eller dess representant och/eller nationell myndighet.

## Försiktighetsmeddelanden och begränsningar

- Endast för *in vitro* diagnostisk användning
- Spill inte ut någon vätska eller tappa inte något objekt på eller i instrumentet.
- Spill av potentiellt smittsamt material bör torkas bort omedelbart med absorberande papper och de kontaminerade områdena tvättas med ett standarddesinfektionsmedel eller 70% etanol (se Avsnittet "Rengöra instrumentet"). Material som används för att rengöra spill, inklusive handskar, ska kasseras som biologiskt riskavfall.
- Läs i förväg och följ noga QuikRead go Instrument inlaga som medföljer varje reagenskit.
- Enbart QuikRead go reagenskit kan användas.
- Material som krävs men inte tillhandahålls listas i QuikRead go reagensförpackningens inlaga.
- Blanda inte komponenter med olika batchnummer eller olika analyser.
- En kyvett skall alltid ha en väl försluten reagenskork på innan den sätts ner i QuikRead go Instrument.
- Säkerställ att kyvettoffolien är helt borttagen.
- Använd endast den strömförsörjning som levererats med instrumentet och se till att kontakten är placerad så att den är flyttbar.
- Använd endast den officiella QuikRead go Instrument ackumulatorm som tillhandahålls av Aidian.
- Den elektromagnetiska miljön bör utvärderas innan instrumentet tas i bruk.
- Stoppa inte in dina fingrar eller några externa en-

heter i QuikRead go Instrument under mätning.

- Ta inte bort eller stäng av en USB-enhet under dataöverföring.
- Öppna inte instrumentets höljen genom att lossa några skruvar. Om garantiförseglingen är bruten blir instrumentets garanti ogiltig (se **Bild 3**).
- Använd ett säkert internt nätverk eller VPN (Virtual Private Network) när QuikRead go Instrument ansluts till LIS/HIS med LAN.
- Instrumentet ska inte användas eller anslutas till ett LAN om garantiförseglingen är bruten.

## 2 ATT KOMMA IGÅNG

### Uppackning

Öppna transportförpackningen och kontrollera att den innehåller alla nödvändiga saker:

- Instrument
- Instrumentmanual
- Strömförsörjning
- Huvudkabel
- Analyscertifikat

Undersök noggrant instrumentet för att kontrollera att det inte har skadats under transporten. Om skador har uppstått eller delar saknas, kontakta omedelbart din lokala leverantör.

### Tillbehör

#### Skrivare

Instrumentet kan anslutas till en skrivare. En lista över kompatibla skrivare och konfigurationsparametrar finns på [www.quikread.com](http://www.quikread.com). Anslut skrivaren till en USB-port och följ anvisningarna på displayen.

#### Streckkodsläsare

En extern streckkodsläsare kan anslutas till QuikRead go Instrument. En lista över kompatibla streckkodsläsare finns på [www.quikread.com](http://www.quikread.com). Anslut den kompatibla streckkodsläsaren till en USB-port och följ instruktionerna på displayen.

#### WLAN adapter

För trådlös datauppkoppling. Använd endast adapter tillhandahållen av Aidian. Anslut adaptern till någon av USB portarna.

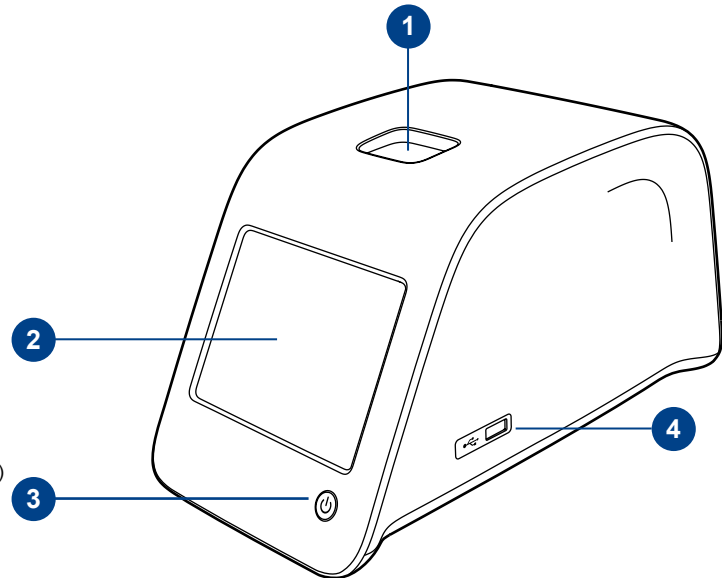

**Bild 1**

1. Mätbrunn för kyvett
2. Pekskärm
3. AV/PÅ knapp
4. USB-ingång 1 (typ A)

## QuikRead go Instrument- delar

QuikRead go Instrument visas i **Bild 1** (instrument ovanifrån), **Bild 2** (instrument bakifrån) och **Bild 3** (instrument underifrån).

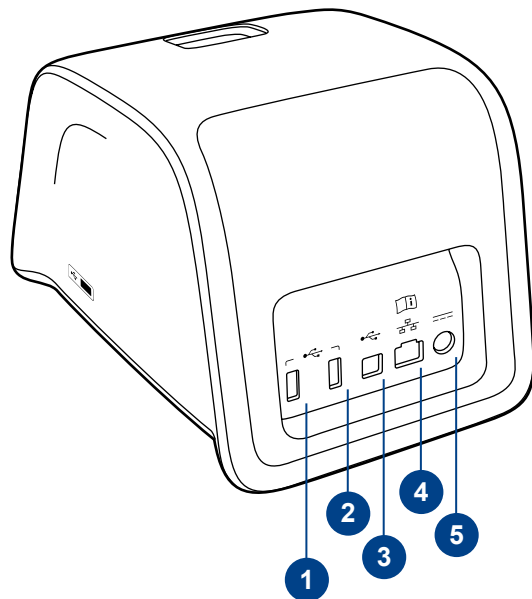

**Bild 2**

1. USB ingång 2 (typ A)
2. USB ingång 3 (typ A)
3. USB ingång 4 (typ B)
4. RJ-45 ingång
5. Anslutning för strömförsörjning

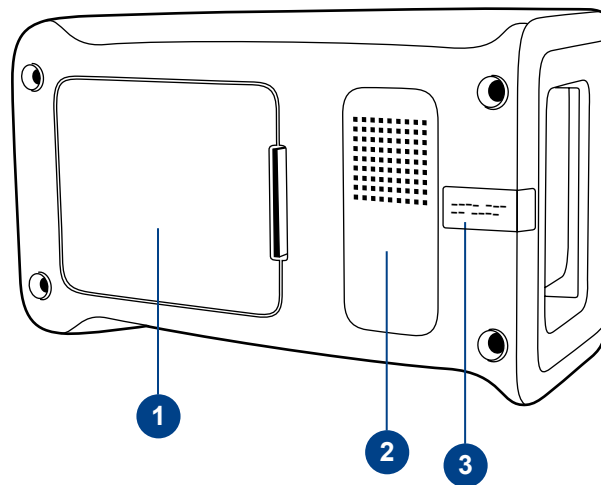

**Bild 3**

1. Ackumulatorenhet
2. Instrumentetikett med serienummer
3. Garantiförsegling

## Lyfta/transportera instrumentet

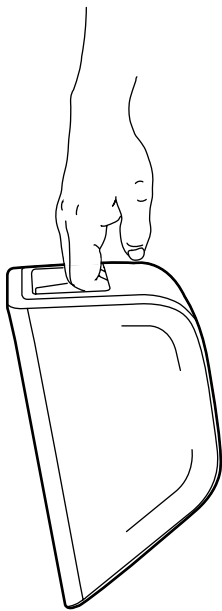

**Bild 4**  
Lyfta instrumentet med en hand.

Vid lyft eller transport av QuikRead go Instrument, hantera det alltid varsamt. På baksidan av instrumentet finns ett handtag som gör att du kan lyfta instrumentet med en hand (**Bild 4**).

En fördjupning finns på instrumentets sidor för att underlätta förflyttning (**Bild 5**).



**Bild 5**  
Lyfta instrumentet med två händer.

## Placering och miljö

### Under användning

Instrument bör placeras på en ren, plan, horisontell yta och följande punkter bör iakttas:

- För inomhusbruk
- Nivå upp till 2000 m
- Den omgivande temperaturen ska vara mellan 15°C och 35°C.
- Maximal relativ luftfuktighet 80% för temperaturer upp till 31°C minskande linjärt till 67% relativ luftfuktighet vid 35°C (icke-kondenserade).
- Nätspanningen fluktuationer upp till  $\pm 10\%$  av nominell spänning.
- Installation kategori II (2500 V övergående).
- Placera inte instrumentet i direkt solljus.
- Placera inte instrumentet nära starka magnetiska eller elektriska fält.
- Placera instrumentet på ett sådant sätt att det är lätt att stänga av strömmen och dra ur nätkabeln.
- Använd inte detta instrument i närheten av källor med stark elektromagnetisk strålning (t.ex. oskärmade RF-källor), eftersom dessa kan störa driften.
- Gör inga mätningar i ett fordon som rör sig.
- Flytta inte instrumentet då en analys utförs.
- Föreoreningsgrad 2.

### Transport och förvaring

- Den omgivande temperaturen ska vara mellan 2°C och 35°C.
- Skydda mot regn och fukt.
- Hantera instrumentet med omsorg.

## Strömkabel & ackumulator

QuikRead go Instrument kan användas antingen med strömkabeln eller ackumulatorpaketet. Ackumulatorpaketet laddas automatiskt när strömkabeln är nätansluten.



USB

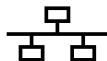

RJ-45



Vänligen läs manualen



Ström



Av/på knapp

**Bild 6**

Symboler på QuikRead go Instrument

## Kontakter och kablar

På baksidan av instrumentet finns det fem kopplingar med symboler som beskriver dess användning. En USB-ingång är placerad på höger sida av instrumentet. Alla symboler beskrivs i **Bild 6**.

RJ-45-kontakten kan användas för seriell- och LAN-anlutning. Diagram över kopplingsschema beskrivs på [www.quikread.com](http://www.quikread.com).

## Ansluta strömkabeln

Anslut strömkabeln till baksidan av instrumentet (se **Bild 7**). Anslut nätaggregatet till ett eluttag.

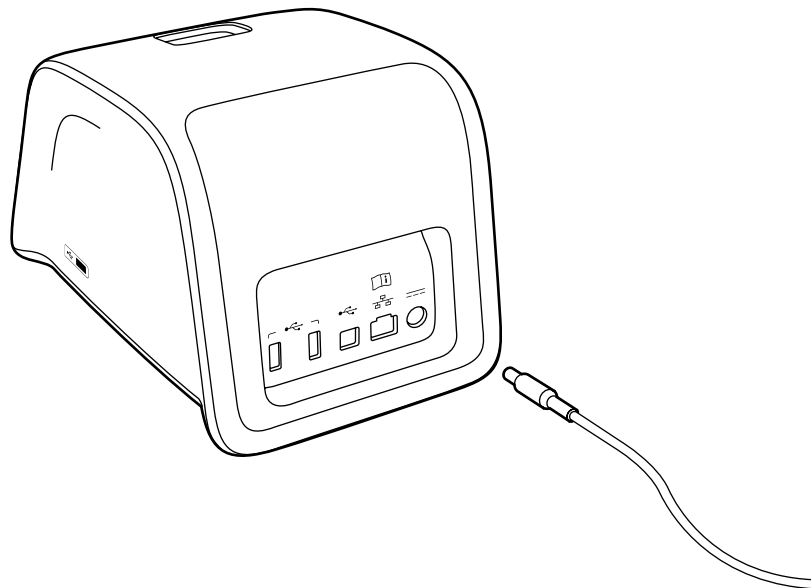

**Bild 7**

Anslut strömkabel

## Ansluta ackumulator

Följ noga anvisningarna nedan för att ansluta ackumulatorenheten till QuikRead go Instrument (se Bild 8).

1. Stäng av instrumentet (om det är igång).
2. Dra ut strömkabeln.
3. Ställ instrumentet på sidan.
4. Öppna ackumulatorluckan.
5. Anslut ackumulatoren.
6. Koppla ackumulatorenheten på plats och se till att den placeras på rätt sätt.
7. Stäng ackumulatorluckan.
8. Vänd tillbaka instrumentet till utgångsposition.

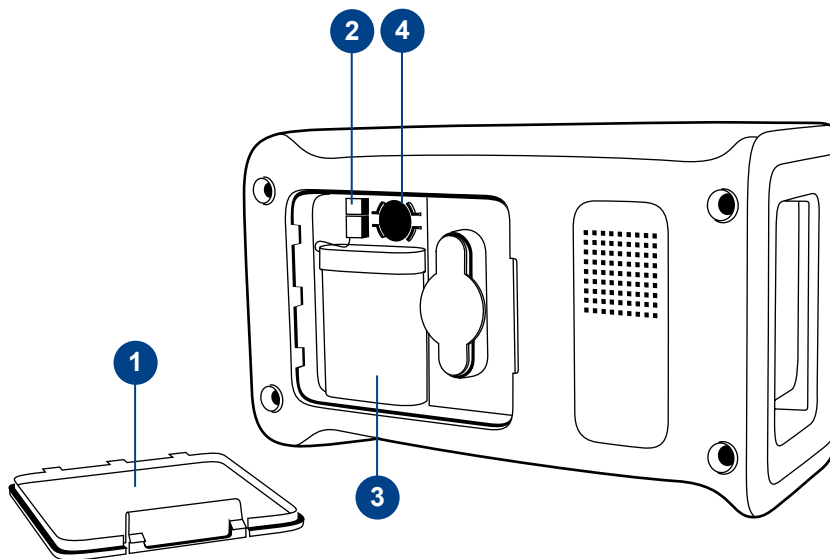

**Bild 8**

1. Ackumulatorlucka
2. Ackumulatorkoppling
3. Ackumulatorenhet
4. Klockbatteri

## Ström (på, av, energisparläge)

QuikRead go Instrument kan vara i tre lägen: på, av eller energisparläge.

### Sätt på strömmen

För att aktivera instrumentet, tryck på strömbrytaren på frontpanelen i 2 sek. Lampan på strömbrytaren anger att instrumentet är påslaget. Om ingenting händer, kontrollera att strömkabeln är ansluten, eller om instrumentet är i ackumulatorläge, se till att ackumulatorm laddas.

Efter att ha tryckt på strömknappen tänds bakgrundsbelysningen på displayen, instrumentet kontrolleras genom en självkontroll. Efter godkänd självkontroll visas huvudmenyn. Om du startar QuikRead go Instrument för första gången kommer en inställningsguide upp (se Avsnitt "Inställningsguiden").

### Stäng av strömmen

När du ska stänga av instrumentet trycker du på knappen "Strömbrytaren" i ca två sekunder. Instrumentet vill att du bekräftar avstängning genom att fråga "vill du stänga av?" Om JA väljs på pekskärmen, stängs instrumentet av. Om en kyvett är inuti instrumentet under avstängning kommer kyvetten att lyftas upp och instrumentet uppmanar att du ska plocka bort kyvetten.

### Energisparläge

Syftet med energisparläget är att spara ackumulators batterier. Viloläget kommer att aktiveras automatiskt när instrumentet har varit inaktivt längre än den tid som valts i Inställningsguiden (se Avsnitt "Inställningsguiden"). Viloläget kan vara antingen "Fullständig standby" eller "Stäng endast locket".

Instrumentet visar viloläget genom att strömbrytaren blinkar. För att aktivera instrumentet, tryck på strömbrytaren.

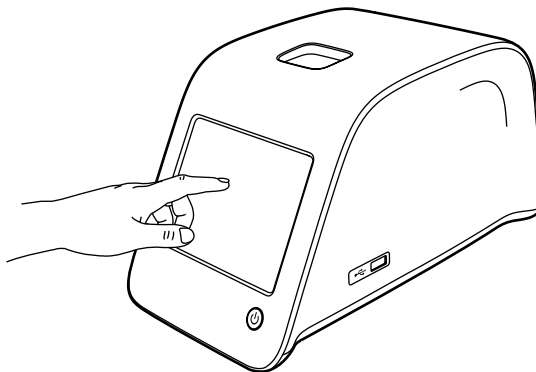

**Bild 9**

Använd pekskärmen genom att försiktigt vidröra den med ett finger.

### Användning av pekskärmen

QuikRead go Instrument har en pekskärm i färg. Man trycker på de virtuella knapparna med fingret med eller utan handskar. Peksärmen kräver inte mycket tryck och om man trycker för hårt eller med ett vasst objekt kan skärmen skadas (se Bild 9). Det finns alltid en återkoppling när en knapp har vidrörts: knappen svarar på trycket både genom att ändra utseende och avge ett hörbart ljud. Ett kommando registreras när ett finger tas bort från knappen som berörts. Om vidröring sker utanför den ursprungliga knappens område ges inget kommando.

## Inställningsguiden

När du startar QuikRead go Instrument för första gången blir du ombedd att fullfölja inställningsguiden. Under installationen kommer du att bli ombedd att välja t.ex. språk, ställa in datum och tid. Standardinställningen är engelska. Språket kan ändras vid det första steget på inställningsguiden. Starta inställningsguiden genom att välja *Start* (se **Bild 10**).

**Obs!** Inställningsguiden kan också startas manuellt från: *Inställningar* → *Analysflöde* → *Underhåll* → *Grundinställningar*.

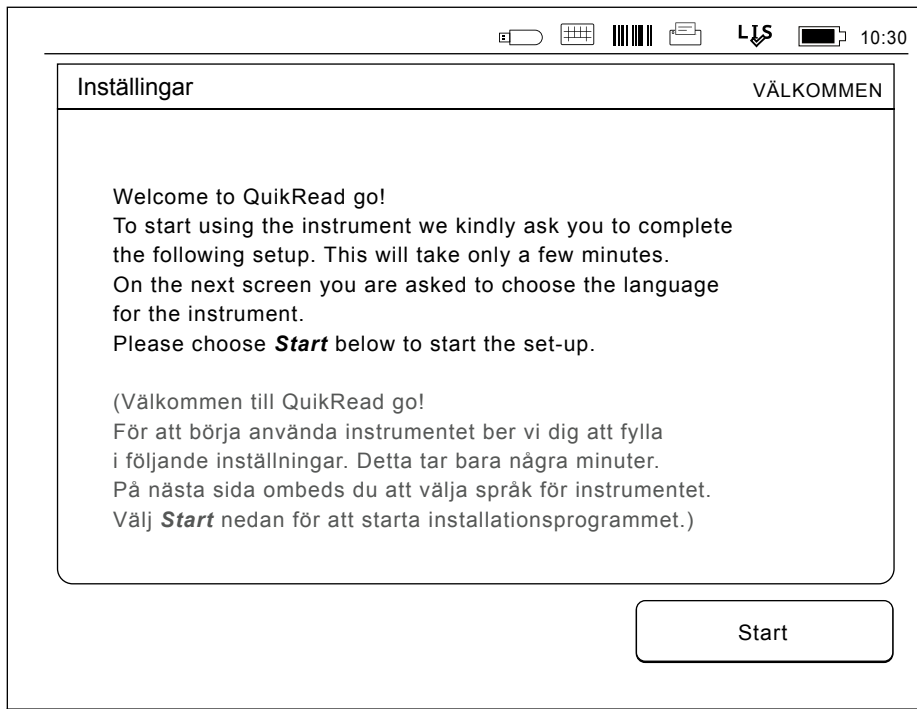

**Bild 10**

Starta inställningsguiden genom att välja *Start*.

## Språk

Välj det språk du vill använda på instrumentet. Om du inte kan se önskat språk i listan, välj *More languages* (Fler språk) för fler alternativ. Välj språk genom att trycka på motsvarande knapp (se **Bild 11**).

Du kommer att bli tillfrågad att bekräfta ditt val av språk. Du kommer att se begäran om bekräftelse både på engelska och på det valda språket. Om det valda språket är korrekt välj *Yes* (Ja), om inte, välj *No* (Nej). Det valda språket kan ändras när som helst senare.

**Obs!** Det valda språket kan ändras när som helst från *Inställningar* → *Analysflöde* → *Underhåll* → *Grundinställningar*.

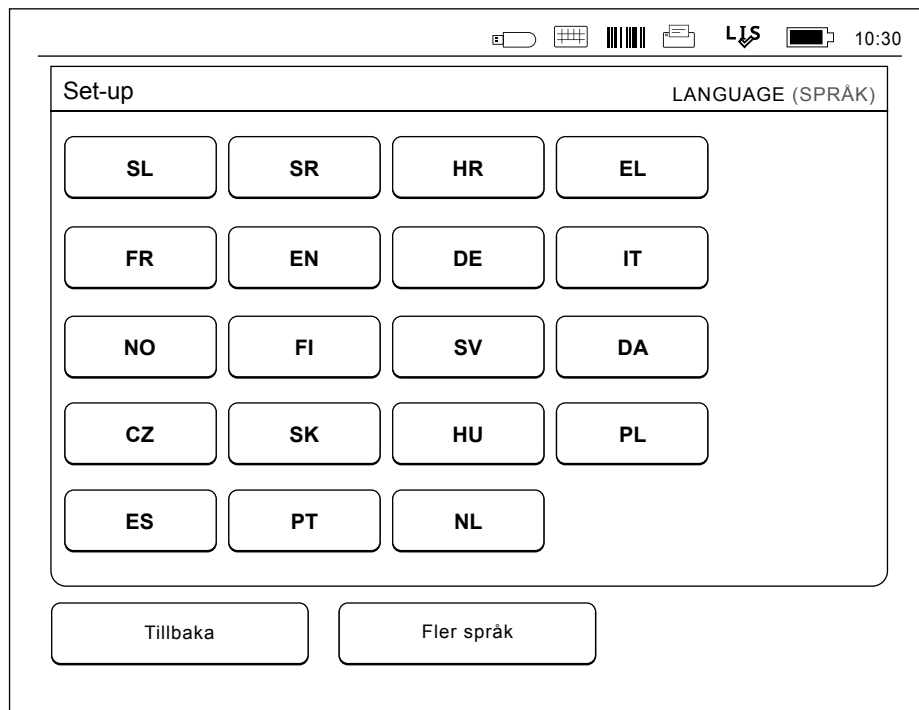

**Bild 11**

Det första steget i inställningsguiden är att välja det språk man önskar för QuikRead go Instrument.

## Datum och tid

Det andra steget i inställningsguiden är att justera datum och tid (se **Bild 12**). För att göra detta, följ instruktionerna nedan:

1. Välj *Redigera* på *Tid*-raden.
2. Justera tiden med pilknapparna.
3. Välj mellan 12-timmars och 24-timmars klocka.
4. Acceptera med *OK*.
5. Tryck på *Redigera* på *Dag*-raden.
6. Justera datum med pilknapparna.
7. Välj datumformat.
8. Godkänn genom *OK*.
9. Välj *Nästa* för att fortsätta.
10. Välj *Nästa*.

## Skärmens ljusstyrka

Det tredje steget på inställningsguiden är att justera skärmens ljusstyrka. För att göra detta, följ instruktionerna nedan:

1. Justera skärmens ljusstyrka med piltangenterna.
2. Godkänn genom att välja *Nästa*.

Set-up DATUM OCH TID

Tid:  
.....  
10:30 am Redigera  
.....

Datum:  
.....  
2015-05-03 Redigera  
.....

 Redigera datum och tid. QuikRead go ställer inte automatiskt in sommartid/vintertid. Den måste ställas in manuellt.

Tillbaka Nästa

### Bild 12

Det andra steget i inställningsguiden är att justera datum och tid.

## Ljudvolym

Det fjärde steget i inställningsguiden är att justera ljudvolymerna (se **Bild 13**):

1. Justera knappljudvolymen med piltangenterna.
2. Volymen kan testas med hjälp av *Test*-knappen.
3. Justera signalvolymen med piltangenterna.
4. Volymen kan testas med hjälp av *Test*-knappen.
5. Godkänn genom att välja *Nästa*.

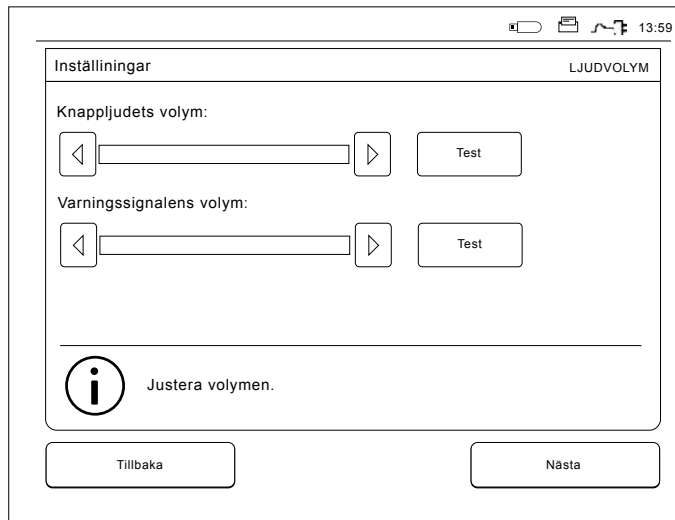

**Bild 13** Det fjärde steget i inställningsguiden är att justera ljudvolymerna.

## Energisparläge

Justera tiden för energisparläget för att minska strömförbrukningen när instrumentet drivs av batteripaketet (se **Bild 14**). En kortare tid förlänger driftstiden.

1. Välj efter hur lång tid QuikRead go Instrument ska gå i viloläge (energispärläge).
2. Välj funktion för viloläget. I Fullständig standby övergår QuikRead go Instrument i viloläge och stänger av bakgrundsbelysningen till displayen efter den angivna tiden. I läget Stäng endast locket stängs locket.

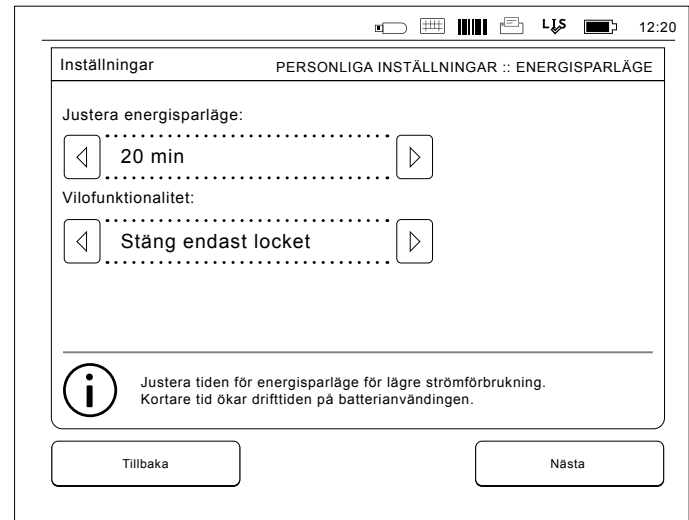

**Bild 14** Energisparläge

## Avsluta inställningsguiden

Du har nu slutfört inställningsguiden. Du kan börja använda instrumentet eller fortsätta att göra inställningar i *Avancerade inställningar*, som tar dig till *Analysflöde* där du kan ändra inställningarna för laboratorie- och arbetsrutiner (se Avsnitt "Analysflöde").

## Användargränssnitt i allmänhet

QuikRead go Instrument används via ett grafiskt användargränssnitt. I detta avsnitt förklaras huvudprinciperna för användargränssnittet.

### Huvudmeny

Alla funktioner i användargränssnittet kan nås via huvudmenyn (se **Bild 15**).

### Statusområdets symboler

Statusområdet kan innehålla följande symboler (se **Bild 16**):





Bild 15

#### LIS-anslutningsstatus:

 LIS online

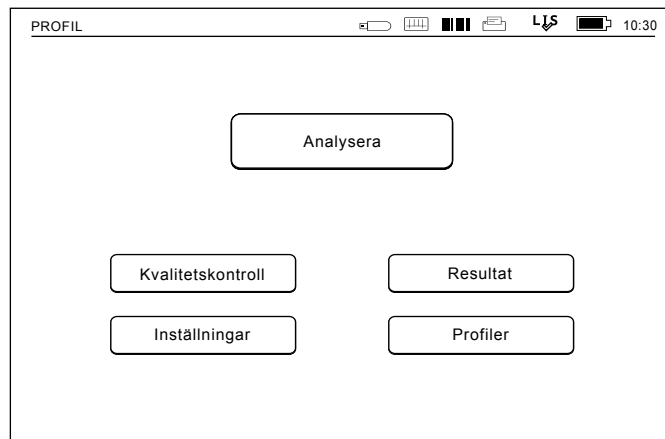
 LIS offline

 LIS väntar

#### POCT-status:

 Meddelanden i kö

 Instrumentet låst

#### Energistatus:

 Huvudströmmen OK

 Fel på huvudströmmen (röd symbol)

 Ackumulatorströmmen OK

 Låg ackumulatorström (röd symbol)

 Låg batteriladdning för realtidslocken (röd symbol)

#### Övrigt:

 Streckkod

 Skrivare

 USB-lagring

 Tangentbord

**Feeder** Ansluten till QR go Feeder

Bild 16

Statusområdets symboler

## Layout

Skärmområdet i användargränssnittet är indelat i fem avdelningar (se **Bild 17a & 17b**):

1. Statusområdet  
Anger status för QuikRead go Instrument via symboler.
2. Meddelandeområde  
Indikerar nuvarande skede av processen via färg. Startfärg är grått, medan det gröna betyder att något håller på att utföras, gult betyder att en användaråtgärd behövs och rött indikerar ett fel.
3. Innehållsområde  
De faktiska uppgifterna är i mitten av skärmen.
4. Informationsområde  
På de flesta skärmar finns ytterligare information för vägledning.
5. Navigationsområde  
Standardknappar för navigering finns längst ner på skärmen.

PROFIL 12:20

1 2

3

4

5

Analysera RESULTAT

CRP 20 mg/l

Patient ID: xxxxxxxxxx Mätningstid: 2019-05-03 12:19

Test: CRP Resultatinformation

Välj **Resultatinformation** för att se mer information.  
Ta bort kyvetten för att fortsätta med en ny analys.

Avsluta Skriv ut Ny analys

Bild 17a Resultatskärm

PROFIL 12:20

1 2

3

4

5

Analysera RESULTAT

Operatörs ID: 12345 Övrig ID: DOC1

Mätning ID: 30/A17044101234 LOT REAG HS04  
BUF HS47

QuikRead go: A17044101234 2019-03-05

Test: CRP Resultat

Välj **Resultat** för att visa mätningsresultat.  
Ta bort kyvetten för att fortsätta med en ny mätning.

Avsluta Skriv ut Ny analys

Bild 17b Skärmen Resultatinformation

## Användargränssnittet

Strukturen är annorlunda beroende på om Säkerhetsinloggning är aktiverad i *Inställningar* → *Analysflöde* → *Underhåll* → *Admin inställningar* → *Säkerhetsinställningar* (se **Bild 18a och 18b**):

Deras funktion beskrivs i nästa kapitel.

Användargränssnittets struktur utan Säkerhetsinloggningsfunktionen:

1. Mätning
2. Kvalitetskontroll
3. Resultat
4. Profiler
5. Inställningar

Användargränssnittets struktur med Säkerhetsinloggningen aktiverad:

1. Mätning
2. Kvalitetskontroll
3. Resultat
4. Inställningar
5. Logga ut

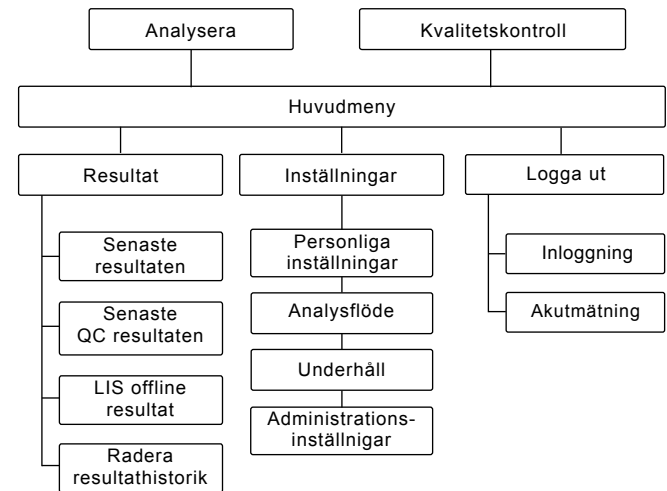
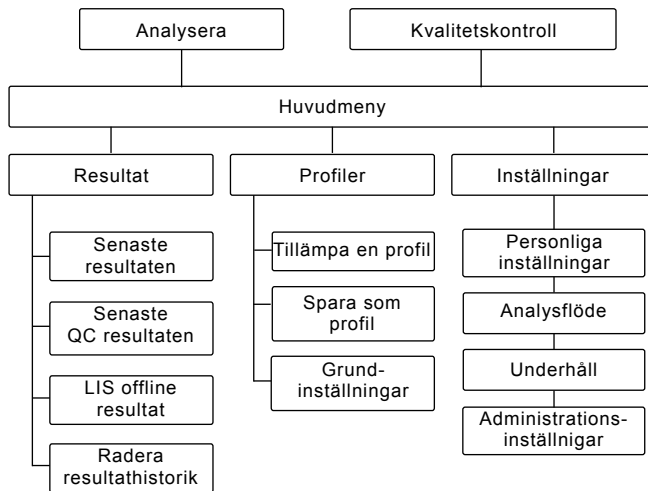

**Bild 18a** Användargränssnittets struktur utan Säkerhetsinloggningsfunktionen.

**Bild 18b** Användargränssnittets struktur utan Säkerhetsinloggningsfunktionen.

### 3 ANVÄNDNING

Användningen av QuikRead go Instrument kan delas in i tre delar:

- Att utföra en analys
- Visa resultat
- Ändra instrumentinställningar

#### Att utföra en analys

Instrumentet kan ställas in på olika analyslägen om det behövs. Grundinställningen använder det enklaste analysprotokollet och är standard i ett nytt instrument om inställningen inte har ändrats när instrumentet tas i bruk (se **Bild 19**). Endast QuikRead go reagenskit kan användas för att utföra ett test. Läs instruktionerna för användning av QuikRead go reagenskit före användning. Instruktionerna ger dig mer detaljerad information om hur du utför testen och provtagning.

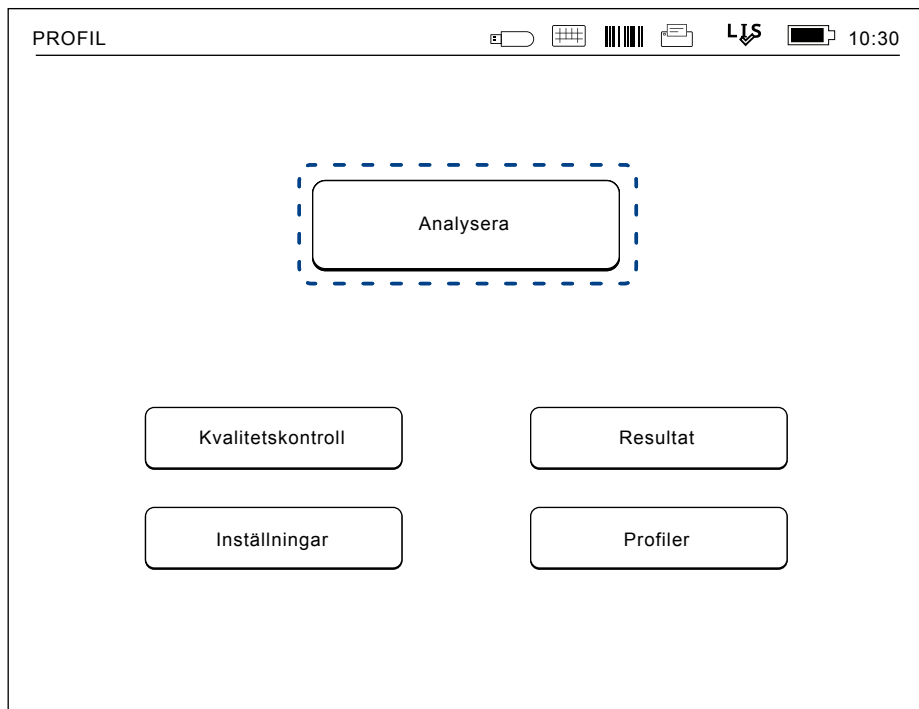

**Bild 19**

Starta en analys genom att välja *Analysera* på huvudmenyn.

## Att utföra en analys

I grundinställningen av QuikRead go Instrument utförs en analys och resultatet visas på displayen tillsammans med reagensets batchdata.

För att utföra en analys, gör följande:

1. Välj *Analysera* på huvudmenyn och följ instruktionerna på skärmen (se **Bild 19**).
2. Sätt ner en kyvett i mätbrunnen i rätt läge. Streckkoden på kyvetten skall vara vänd mot dig (se **Bild 20**).  
Obs: Placera inte ett finger eller något annat föremål i mätbrunnen.
3. Locket stängs och instrumentet startar analysen.
4. När analysen är avslutad kommer resultatet att visas på displayen och kyvetten lyfts upp för att kunna tas bort. Välj *Resultatinfo* för att se ytterligare information om testet (se **Bild 17b**).
5. Ta bort kyvetten. Resultatet försvinner från displayen. Det kan visas igen genom att välja *Se föregående resultat*.
6. Om du vill göra en ny analys, sätt ner en ny kyvett i mätbrunnen. Väljer du *Avbryt* kommer du till huvudmenyn.

### Bild 20

Sätt ner en kyvett i mätbrunnen så att streckkoden är vänd mot dig.

## Kvalitetskontroll mätläge

QuikRead go Instrument har en separat fil som visar tidigare resultat för kvalitetskontroller. Kvalitetskontroller analyseras som patientprover men resultaten lagras i en separat resultatfil. För att starta en kvalitetskontrollanalys, välj *Kvalitetskontroll* på huvudmenyn och följ instruktionerna på skärmen.

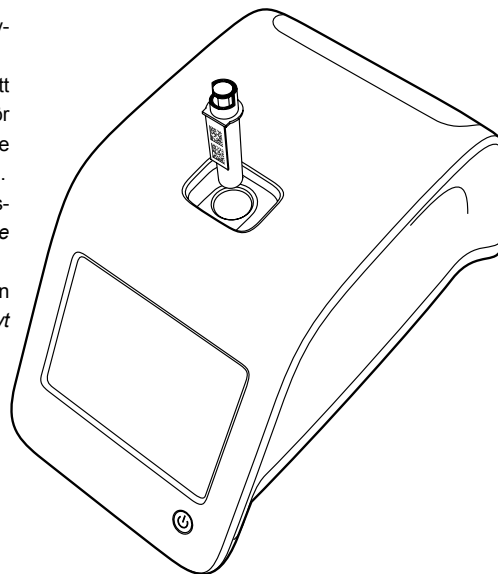

## Andra analysprotokoll

Instrumentet kan användas i olika analyslägen utöver basprotokollet. Tillvalsprotokoll omfattar användning av Patient-ID, Operatörs-ID, utskrift av resultaten eller att skicka resultatet till LIS (Laboratory Information System). Analysprotokollet definieras i menyn där dessa funktioner kan aktiveras eller inaktiveras. Om Säkerhetsinloggningen är aktiverad, ersätter den Operatörs-ID.

Operatörs- och Patient-ID kan läsas in via en streckodsläsare eller skrivas in med instrumentets virtuella tangentbord eller ett externt tangentbord. Användaren matar in Operatörs- och Patient-ID före analyseringen. Alternativt kan någon av dessa eller båda ID vara inaktiverade. Operatörs-ID kan också konfigureras så att det senast använda föreslås. Användaren kan ändra Operatörs-ID före en analys genom att skriva över den sista ID med en ny. Analysresultaten kan skickas till en skrivare och/eller LIS-överföring.

## Resultat

Resultaten lagras i Resultat-filen, där de kan visas, skrivas ut eller överföras till USB-lagring. Filen *Resultat* har följande undermenyalternativ: *Senaste resultat*, *Senaste kvalitetskontrollresultat*, *LIS-offlineresultat* och *Ta bort resultathistorik*.

LIS offline resultaten är resultat som lagrats i minnet på ett QuikRead go Instrument som normalt är anslutet till ett LIS men har tillfälligt varit i LIS offline-läge, t.ex. under ett hembesök eller ett avdelningsbesök.

## Visa resultat

Vill du se resultaten väljer du *Resultat* i huvudmenyn. Du kan välja *Senaste resultaten* eller *Senaste QC*

*resultaten* eller *LIS resultat offline*. Resultaten kan rullas upp och ner med knapparna till höger. Resultaten kan sorteras efter *Tid*, *Test* eller *Patient-ID* genom att välja rätt knappar. Om du trycker på ett resultat kommer du få se detaljerad information om denna analys.

## Ta bort gamla resultat

Om du väljer *Radera resultathistorik* kommer alla gamla resultat att försvinna. Instrumentet kommer att be dig bekräfta detta innan de raderas.

## Skriva ut resultat

För att skriva ut resultat, välj: *Senaste resultat*. Genom att trycka på en resultatrad är det möjligt att

skriva ut ett enda resultat. Resultaten kan även sorteras efter *Tid*, *Test* eller *Patient-ID* innan utskrift. Peka på önskat sorteringsalternativ och sedan på *Skriv ut*. Valt utskriftsresultat kommer att skrivas ut genom  knappar (se **Bild 21**). Välj *OK* för att starta utskriften.

## Överföra resultaten till USB-minne

Resultatet kan överföras till ett USB-minne. Anslut en USB-lagringseenhet till en USB-port. Välj *Överföring till USB*, välj de resultat som skall överföras och välj *OK* (se Avsnitt "Skriva ut resultat"). Ta inte bort USB-minnet förrän överföringen är slutförd. Efter att överföringen slutförts kommer ett meddelande "Överföring slutförd". Då kan du säkert ta bort USB-minnet.

## Att skicka offline resultat till LIS/HIS

Alla resultat som inte skickats till LIS kan visas genom att välja *LIS offline resultat*. Genom att välja *Skicka till LIS* skickas resultatet till LIS-systemet, och efter en lyckad överföring av resultaten raderas de från LIS offline minne. Genom att välja *Ta bort offline resultat* tas resultaten bort utan att de skickas till LIS. QuikRead go Instrument kontrollerar LIS-anslutningen automatiskt vid uppstart, vid inträdet i huvudmenyn och efter varje analys. Om en anslutning är tillgänglig och det finns uppgifter i LIS offline resultatminnet, kommer QuikRead go Instrument automatiskt föreslå "Skicka offline resultat till LIS".

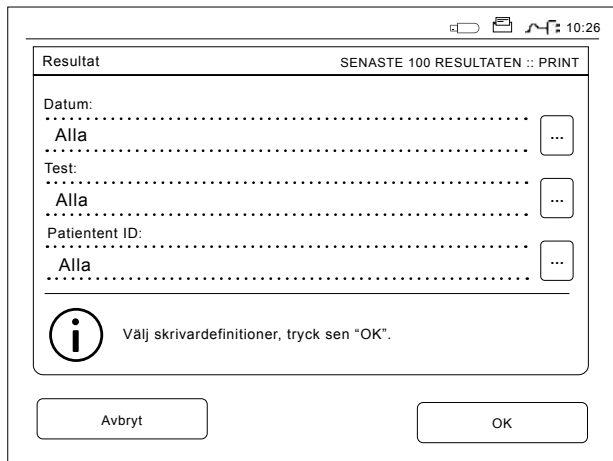

**Bild 21**  
Skriva ut resultat

## Inställningar

QuikRead go Instrument inställningar kan konfigureras via pekskärmen. Inställningarna är indelade i fyra huvudkategorier.

- Personliga inställningar
- Analysflödet
- Underhåll
- Admin-inställningar

Sparade ändringar i personliga inställningar och analysflödesinställningar sker genom att de sparas som profiler som senare kan tas i bruk genom att tillämpa en profil vid uppstarten. Annars kommer ändringarna bara att gälla tills instrumentet stängs av.

Ändringar av fabriksinställningar görs med hjälp av inställningsguiden. När man börjar använda instrumentet första gången används fabriksinställningarna. Om Säkerhetsinloggningen är aktiverad kommer olika användarroller med olika användarrättigheter att användas, se tabellen Användarroller och rättigheter på sidan 66.

### Personliga inställningar

I personliga inställningar kan operatören justera eller välja användarorienterade inställningar (se **Bild 22**). Dessa inställningar kan väljas för tillfällig användning tills instrumentet stängs av. För vidare användning av dessa inställningar behöver de sparas som en *Profil* (se Avsnitt "Profiler"). För kontinuerlig användning bör inställningarna konfigureras med inställningsguiden: *Inställningar* → *Analysflöde* → *Underhåll* → *Grundläggande inställningar*.

### Språk

Språket har valts med installationsguiden. Här är det möjligt att ändra språk genom att välja *Språk* och därefter välja önskat språk. Godkänn genom *JA* eller förkasta med *NEJ*.

### Bildskärm

Skärmens ljusstyrka kan justeras genom att välja *Skärm*. För att öka eller minska ljusstyrkan på skärmen använd pilknapparna. Godkänn genom *OK* eller förkasta med *Avbryt*.

### Volym

Ljudvolymen kan justeras genom att välja *Volym*. Justera volymen på knappljudet och volymen på varningstonen genom att trycka på pilknapparna. Godkänn genom *OK* eller förkasta med *Avbryt*.

### Energisparläge

Den tid efter vilken QuikRead go Instrument stänger luckan – utan att gå i viloläge – kan ställas in via *Energisparläge* → *Stäng endast locket*. Ställ in värdet för fördröjningen med pilknapparna. Instrumentet stänger luckan utan att gå i viloläge (aktivera energisparläget) om det inte har använts

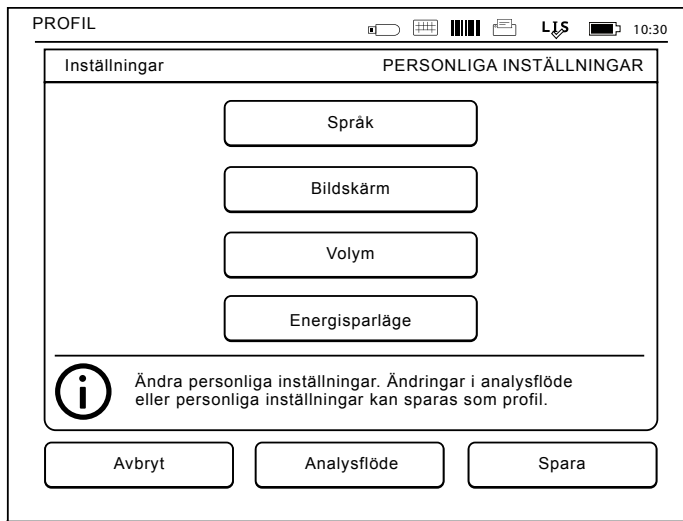

**Bild 22**  
Personliga inställningar,  
meny

under den tidsperiod som angetts. Det här läget stör ingen LIS/HIS-anslutning.

Den tid efter vilken QuikRead go Instrument går i viloläge kan ställas in via *Energisparläge* → *Fullständig standby*. Ställ in värdet för fördröjningen med pilknapparna. Instrumentet går från oanvänt läge till viloläge om det inte har använts under den tidsperiod som angetts. Övergången till viloläge stänger eventuella aktiva LIS/HIS-anslutningar. Acceptera inställningarna med *OK* eller avvisa dem med *Avbryt*.

### Spara ändringar i personliga inställningar

När alla justeringar av personliga inställningar har gjorts välja *Spara*.

### Spara inställningen till profiler för kommande användning

På huvudmenyn väljer du *Profiler*. Välj *Spara som en profil*, välj en tom profil och namnge den eller välj en profil som du vill ändra, ge profilen ett nytt namn om det behövs och acceptera med *OK*.

### Analysflöde

I analysflödets inställningar kan operatören justera eller välja laboratorie/arbetsrutin orienterade inställningar som operatörs- och patient-ID, utskrift, LIS-överföring och några testspecifika parametrar (se **Bild 23**). Dessa inställningar kan väljas för tillfällig användning genom att välja *Spara* efter ändringarna har gjorts.

För ytterligare användning behöver inställningarna

sparas som en profil. För kontinuerlig användning bör inställningarna konfigureras med installationsguiden: *Inställningar* → *Analysflöde* → *Underhåll* → *Grundinställningar*.

### Operatörs-ID

är en identifiering av användaren.

- *Operatörs-ID OFF*: Instrumentet kräver inte ett Operatörs-ID.
- *Operatörs-ID ON*: Operatörs-ID måste ges före varje analys och ID är kopplat till analysresultatet.
- *Operatör ID ON + föreslå senaste*: Instrumentet

föreslår ett tidigare ID som skall användas, men det kan också ändras.

### Patient-ID

är en identifiering av patientprovet.

- *Patient-ID OFF*: Instrumentet söker inte ett Patient-ID.
- *Patient-ID ON*: Ett Patient-ID måste anges före varje analys och ID kopplas med analysresultatet.

### Testparametrar

Några testspecifika parametrar kan ändras. Förändringar kräver att ADMIN lösenord anges,

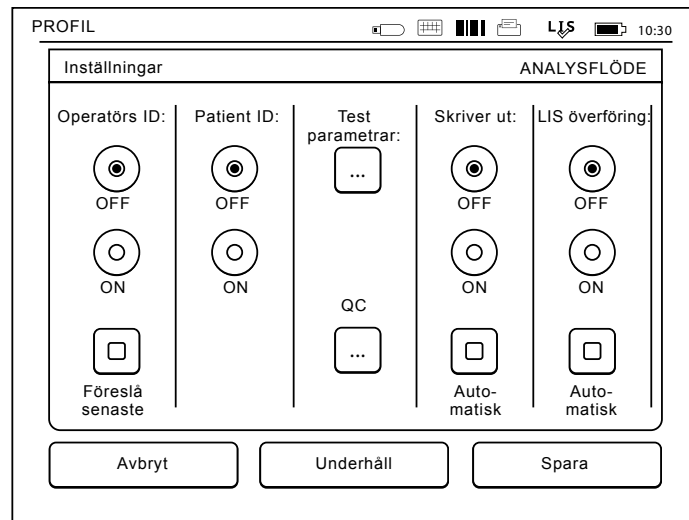

**Bild 23**  
Analysflöde, meny

detta är QRGOSSET. Välj  / Testparametrar och motsvarande *Test*. En förteckning över parametrar som ska konfigureras kommer att visas.

## Kvalitetskontroll

De här inställningarna är för kvalitetskontroller. Lots för kvalitetskontroll kan användas för att automatisera QC-kontrollen. Ange och redigera information om kvalitetskontrollots här. Om POCT1-A2 används kan information om ett nytt lot som ska skickas till LIS / HIS anges här, men kan inte redigeras manuellt.

QC-kontroll kan konfigureras för att bara ge en varning eller konfigureras för att avaktivera pati-

entmätningar om kvalitetskontrollmätningen ligger utanför de kritiska gränserna. En lyckad kvalitetskontrollmätning återaktiverar patientmätningar. Om QC-kontroll ändras till OFF och sedan ON igen återställs också QC-låset och patientmätningarna återaktiveras.

Om du vill slå på QC-kontroll väljer du  / QC och anger administratörens lösenord QRGOSSET (se **Bild 24**).

- *QC-kontroll OFF*: Kvalitetskontroll används inte.
- *QC-kontroll ON*: Kvalitetskontroll används
- *QC-lås*: Om det här väljs kommer instrumentet att låsas om resultatet från kvalitetskontrollen ligger utanför de kritiska gränserna. Om du vill

ange ett nytt kvalitetskontrollprov följer du anvisningarna nedan:

1. Välj *Inställningar* → *Analysflöde* → *QC*. Skriv in admin lösenord.
  2. Välj *Ny lot*.
  3. Välj testet från listan *Test*.
  4. Ange *QC lot-id* (obligatoriskt).
  5. Välj enhet från listan *Enhet* (obligatoriskt).
  6. Ange gränserna för *Varningsområde* (valfritt).
- Obs!** Använd punkt istället för komma för decimaler.
7. Ange gränserna för *Kritiskt område* (obligatoriskt).
  8. Ange *Målvärde* (obligatoriskt).
  9. Välj *Nästa*.
  10. Ange utgångsdatum (obligatoriskt).
  11. Acceptera två gånger genom att trycka på *OK*.
  12. Välj *Tillbaka*.
  13. Välj *Spara*.

En lot för kvalitetskontroll har nu definierats. Parametrarna för en lot kan redigeras eller loten raderas genom att du markerar raden och väljer *Redigera* eller *Ta bort*. När en kvalitetskontrollmätning startas kan önskad lot för kvalitetskontroll väljas från listan via .

## Skriva ut

- *Skriva ut OFF*: Instrumentet föreslår inte utskrift. Det är dock möjligt att skriva ut resultatet genom att välja *Skriv ut* på Åtgärd/Resultat skärmen.
- *Skriva ut ON*: Efter att kyvetten lyfts upp frågar instrumentet "Skriv ut aktuellt resultat?" Acceptera utskrift genom att välja *JA*. Avbryt ut-

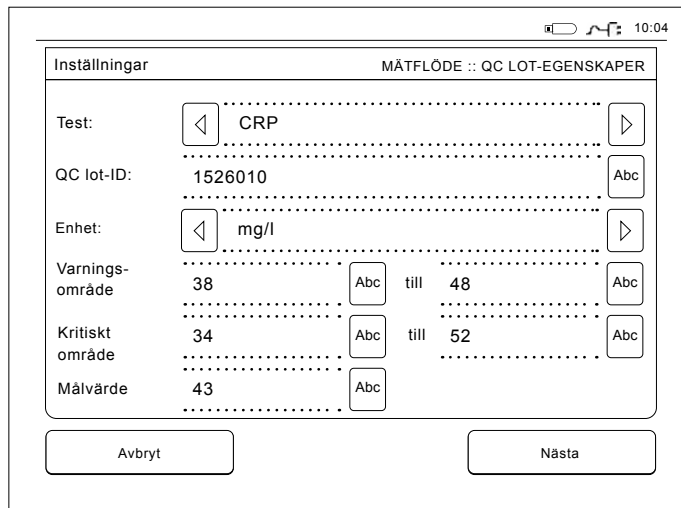

Inställningar		MÄTFLÖDE :: QC LOT-EGENSKAPER	
Test:	CRP		
QC lot-ID:	1526010		Abc
Enhet:	mg/l		
Varningsområde	38	Abc	till 48
Kritiskt område	34	Abc	till 52
Målvärde	43	Abc	

Avbryt      Nästa

**Bild 24**

QC lot-egenskaper

skrift genom att välja *NEJ*.

- *Skriva ut ON + Automatisk*: Instrumentet skriver ut varje analysresultat automatiskt.

### LIS överföring

- *LIS överföring OFF*: Instrumentet skickar inte resultaten till Laboratedatasystemet.
- *LIS överföring ON*: Efter utskrift, om den är aktiverad, frågar instrumentet: "Skall resultatet skickas till LIS?" Acceptera att skicka genom att välja *Godkänn*. Avvisa genom att välja *Avvisa*. På resultatkortet, välj *Kommentar* för att lägga till en kommentar till resultatet innan du överför det.
- *LIS överföring ON + Automatisk*: Instrumentet sänder automatiskt analysresultatet till LIS.

Kontakta din leverantör för mer information om LIS-anslutning.

### Spara Analysflöde och personliga inställningar i Profiler för vidare användning

Ovanstående inställningar kan sparas till Profiler om så önskas (se mer avsnitt "Profiler"): På huvudmenyn väljer du *Profiler*. Välj *Spara som profil*, välj en tom profil och ge den ett namn eller välj en profil som du vill ändra, ge profilen ett nytt namn om det behövs och välj *OK*.

### Underhållsinställningar

Instrumentets specifika inställningar kan konfigureras i Underhållsmenyn: *Inställningar* → *Analysflöde* → *Underhåll*.

### Grundinställningar

När man vill göra permanenta inställningsändringar görs de genom *Grundinställningar*. Grundinställningarna innehåller samma inställningar som inställningsguiden.

### Datum och tid

Datum och tid kan justeras genom att välja *Datum och tid*. För att göra detta, följ instruktionerna nedan:

1. Välj *Redigera* på *Tid* raden.
2. Justera tiden med pilknapparna.
3. Välj mellan 12-timmars och 24-timmars klocka.
4. Godkänn genom *OK*.
5. Välj *Redigera* på *Datum*-raden.
6. Justera datum med piltangenterna.
7. Välj format för datum.
8. Godkänn genom *OK* och bekräfta genom *OK* på nästa skärm.
9. Välj *OK* för att fortsätta med inställningarna.

### Fellogg

Instrumentets felkoder lagras i minnet. Felkoder kan rullas upp och ner med pilarna till höger eller så kan de sorteras genom att välja *Tid* eller *Felkod*. Felkoder kan överföras till ett USB-minne.

1. Välj *Överföring till USB*.
2. Anslut en USB-lagringsenhet till en USB-port. Vänta tills skärmen visar: "Överföring slutförd". Nu kan du säkert ta bort USB-lagringsenhet.
3. Välj *OK* och ta bort USB-minne.

4. Välj *Tillbaka* för att återgå till underhållsmenyn. Knappen *Ta bort Fellogg* tar bort alla felkoder från minnet. Innan du raderar visas en bekräftelsestext.

1. Godkänn genom *Ja* eller avbryt med *Nej*.
2. Välj *OK* på Fellogg tomma skärm.
3. Välj *Tillbaka* och *Avbryt* och återgå till huvudmenyn.

### Självkontroll

Instrumentet utför operativa kontroller för att säkerställa funktionen. Utför en självkontroll genom att välja *OK*. Återgå till underhåll genom att välja *OK*.

### Mjukvaruuppdatering

QuikRead go Instrument mjukvara definierar instrumentets funktioner. Mjukvaran kan uppdateras till den senaste tillgängliga version. Nytt program blir tillgängligt via webbsidan [www.softwareupdate.quikread.com](http://www.softwareupdate.quikread.com) eller det kan beställas och levereras på ett USB-minne. Välj *Inställningar* → *Mättingsflöde* → *Underhåll* → *Programvaruuppdatering*.

Om instrumentet har en acku-enhet, ta bort den innan du börjar uppdatera. Ny mjukvara kommer levereras på ett USB-minne. Anslut den till ett USB uttag. Det nya versionsnumret kommer att visas på displayen. Bekräfta uppdateringen genom att välja *Ja*. Efter slutförd mjukvaruuppdatering visas följande meddelande upp: "Du kan nu ta bort USB-minnet. Efter omstart, fortsätter uppdateringen och skärmen kommer bli svart i ca 30 sekunder. Stäng inte av strömmen tills uppdateringen är helt klar."

Tryck OK för att starta om instrumentet.“ Tryck på OK. Därefter kommer följande meddelande att visas: “Instrumentet måste startas om för att slutföra mjukvaruuppdateringen.“ Tryck på Omstart. QuikRead go Instrument kommer att starta om och återvända till startmenyn.

Du kan nu ta bort USB-minnet.

### Kalibrering av pekskärmen

Pekskärmen kan kalibreras för att optimera användbarheten av knapparna. Starta kalibreringen genom att välja *Pekskärmskalibrering*. Kalibrera pekskärmen genom att trycka på vart och en av de svarta cirkelarna i turordning. Efter “Pekskärmskalibreringen lyckades” välj OK.

### Produktinformation

Bildskärmen Om visar instrumentspecifika detaljer:

- Instruments serienummer
- Mjukvaruversionsnummer
- LIS-anslutningsdetaljer

### Underhållsloggar

Instrumentets loggar och säkerhetsloggar kan överföras till en USB-lagringsenhet. För säkerhetsloggar ställ in LIS-inloggning ON (*Admininställningar* → *LIS-funktioner*), starta om instrumentet och använd instrumentet normalt under den tid som krävs. Säkerhetsloggar kan också tas bort. Överföringen till USB-minnet tömmer inte loggfilerna.

## Administrativa inställningar

De administrativa inställningarna (*Inställningar* → *Analysflöde* → *Underhåll* → *Admin inställningar*) tillåter administrativ personal att justera instrumentspecifika inställningar för LIS-anslutningen, GMT-värden, Säkerhetsinställningar och Feederinställningar för QuikRead go Instrument. En fabriksåterställning kan också startas härifrån.

Följande lösenord krävs för att ändra administrationsinställningarna: QRGOSSET. Lösenordet används för att bekräfta att användaren inte går till den här sidan av misstag.

### GMT

GMT är en universell tid mot vilken instrumentets tid är inställd. GMT är inte synlig för användaren men är en intern klocka för instrumentet. För att ställa in GMT justera datum och tid med piltangenterna.

### Interna klockan

- Datum och tid har justerats till GMT på fabriken.
- Datum och tid lagras i minnet en gång dagligen vid uppstart.
- Om batteriet i klockan tar slut, stannar klockan. När batteriet har bytts ut, fortsätter klockan från den sparade tiden. Tiden justeras i Admin-inställningar och kräver ett lösenord. En ny justerad tid kan inte vara före den sparade. Att ange för gammal tid kommer att skapa ett felmeddelande.

### Lokal tid

- Justera tiden enligt den lokala tiden (*Inställningar* → *Analysflöde* → *Underhåll: Datum och tid*).
- Vid byte av klockans batteri, justera tid och datum. Tiden kan inte ställas till mer än 24 timmar innan det senaste sparade GMT. Att ange tid som passerats ger felmeddelande “Inställning av datum misslyckades. Datumet har passerats”.

### Säkerhetsinställningar

När Säkerhetsinställningar är ON måste användaren alltid logga in på QuikRead go Instrument med ett Operatörs-ID och lösenord innan du börjar använda instrumentet. Endast nödmätningar kan mätas bara med ett Operatörs-ID, utan lösenord. Alla användare har en roll och behöver ett användarkonto med Operatörs-ID, fullt namn och lösenord. Användarroller är:

#### Admin:

- bara ett per instrument, Operatörs-ID är ADMIN. ID: t är inte modifierbart.

#### Handledare:

- har åtkomst till alla utom för att utföra fabriksåterställning och ta bort säkerhetsloggar.

#### Normalanvändare:

- kan ställa in användarspecifika inställningar.
- kan se resultat från QC och LIS offline och eventuella gamla patientresultat.
- kan lägga till nya QC-partier lokalt när man gör en kvalitetskontrollmätning. QC-kontroll måste vara ON.

- kan se fellogg och överföra loggen till en USB-lagringsenhet.
- funktioner som inte är tillgängliga är gråtonade. Se tabell på sid. 66 av användarroller och rättigheter. För att använda säkerhetsinställningar, gå till *Inställningar* → *Analysflöde* → *Underhåll* → *Admininställningar* → *Säkerhetsinställningar* (se **Bild 25**).
- Välj *Säkerhetsinloggning ON*.
- Definiera åtkomst till gamla resultat.
- Administratörslösenord kan ändras i *Hantera administratörskonto*. Standardadministratörslösenord är QRGOSSET.
- Ställ in användar- och handledarkonton i *Användarkonton*.
- Justera tiden till att en användare kommer att loggas ut.
- Detta skiljer sig från viloläge i energisparande. Om Full standby-alternativet i energisparande används kommer användaren att loggas ut när QuikRead go Instrument går in i viloläge. Användaren kan också logga ut manuellt.

Om ett administratörslösenord förlorats eller glömts bort, begär då ett tillfälligt lösenord på [www.soft-wareupdate.quikread.com](http://www.soft-wareupdate.quikread.com). Du behöver ett instruments serienummer för att fortsätta. Det tillfälliga lösenordet är giltigt i en vecka och kan bara användas en gång för att återställa instrumentet till fabriksinställningar.

## LIS-inställningar

Från alternativet *LIS-inställningar* kan LIS-inställningarna för dataöverföring justera (*Inställningar* → *Analysflöde* → *Underhåll* → *Admininställningar*).

Data överförs via en seriell anslutning eller en LAN-anslutning. TCP/IP-inställningar måste anges innan en LAN-anslutning kan fungera. Kontakta din leverantör för mer information om LIS-anslutning.

## LIS-funktioner

Välj följande funktioner OFF eller ON.

- *LIS-loggning*. När ON är inställt, kan LIS-trafik loggas.
- *Identifiera QC-resultat*. När ON är inställt har QC-resultat en speciell identifiering i LIS-kommunikationen.
- *LIS fördröjning*. När det är ON, blir det en kort fördröjning mellan konsekutiva resultat som skickas till LIS. En fördröjning kan vara användbar för att lösa problem med långsam överföring vid äldre seriella anslutningar.
- *Ytterligare ID*. När det är ON, kan ett tredje prov-ID, utöver Patient-ID och Operatörs-ID läggas till, t.ex. patientens födelsedag eller läkarens ID.

Detta extra ID kan användas även med QuikRead go Instrument som inte är anslutna till LIS.

## POCT1-A2-funktioner

Välj följande funktioner OFF eller ON.

- *Operatörsinloggning*. När ON är inställt måste alla användare alltid logga in innan de börjar använda QuikRead go Instrument. Användarinformationen måste tillhandahållas av servern POCT1-A2.
- *Validering av patient-id*. När ON är inställt, kontrolleras patientens ID mot en nedladdad patientlista innan resultaten skickas till LIS.

- *Patientdata som visas*. När ON är inställt, visas patientens data innan en mätning startar.
- *Akutmätning visas*. När den är ställd på OFF, så inaktiveras akutmätning på inloggningsskärmen. Nödmätningen kan tas i bruk även med QuikRead go-instrument som inte är anslutna till LIS.

## TCP/IP inställningar

Välj typen av LIS-anslutning som används. Rätt inställningar bör begäras av en administratör som är ansvarig för LIS-systemet.

## WLAN-inställningar

Välj den typ av WLAN-anslutning som används genom att välja Skanna eller Manuell. Använd endast en adapter från Aidian. Du kan sätta in adaptorn i valfri ledig USB-port.

**Obs!** Använd endast säkra nätverk.

## Teckenkodning

Välj typen av teckenkodning som används för protokollet LIS01-A2.

## Fabriksåterställning

Användargränssnittet kan återställas till fabriksinställningarna. En fabriksåterställning raderar alla profiler och resultat och tömmer felloggen. På instrumentet där Säkerhetsinloggning aktiverats, raderar fabriksåterställningen säkerhetsloggarna också. Efter en fabriksåterställning behöver alla användarkonton skapas på nytt.

## Tillverkarens inställningar

Detta avsnitt är bara för tillverkarens användning.

## Profiler

Justerade inställningar av användaren kan sparas som profiler för senare användning. Fyra olika användarprofiler kan sparas i instrumentets minne. Profiler används inte om Säkerhetsinloggning har aktiverats.

## Skapa en profil

När instrumentet har startats kan inställningar sparas som en profil:

1. Välj *Spara som profil*.
2. Välj en (tom) profil.
3. Ge profilen ett namn.
4. Välj *OK*.

## Tillämpa en profil

Välj *Tillämpa en profil*. Välj önskad profil.

## Grundinställningar

Välj *Grundinställningar* och instrument sätts igång i enlighet med grundinställningarna i installationsguiden.

## 4 UNDERHÅLL

QuikRead go Instrument har konstruerats för att vara så användarvänligt som möjligt utan behov av regelbundet underhåll. För varje reparationsbehov, kontakta din lokala leverantör.

## Instrumentkalibrering

Instrumentet är fabrikskalibrerat. Riktig funktion av instrumentet kontrolleras vid självkontroll under varje analys. Vid driftstörning visas ett felmeddelande.

Kalibreringsdaten som definierar den övergripande analyskurvan eller cut off-värde för varje test finns kodad på kyvettens etikett. Denna information överförs automatiskt till instrumentet vid varje analys.

## Rengöring av instrument

Rengör regelbundet utsidan av instrumentet med en luddfri trasa fuktad med vatten. Var speciellt noggrann med displayen. Se till att ingen vätska rinner ut på kanterna i displayen, mätbrunnen eller kontakterna.

Vid behov kan ett mildt rengöringsmedel användas. Använd inte organiska lösningsmedel eller frätande ämnen. Rester av potentiellt smittsamt material ska torkas bort omedelbart med absorberande pappersservetter och de kontaminerade områdena torkas av med 70 % etylalkohol, Desicton (Kiilto), 0,5 % natriumhypoklorit eller Super Sani-Cloth® bakteriedödande engångsservett. För säkerhets skull, använd kemikalieresistenta handskar. Material som används för att rengöra spill, inklusive handskar, ska kasseras som biologiskt riskavfall.

## Mjukvaruuppdatering

Ny programvara laddas in i instrumentet från en USB-lagringsenhet, se sidan 57. Fråga din lokala leverantör om mer information.

## Byta klockans batteri

Instrumentet har ett batteri för den interna klockan. Om batteriet i klockan är slut visas en varning. Klockbatteriet kan ersättas med samma typ av batteri (typ CR 2032 3V).

1. Stäng av instrumentet (om det på).
2. Dra ur strömkabeln.
3. Placera instrumentet på sidan.
4. Öppna ackumulatorlocket.
5. Om en ackumulatorenheten är ansluten koppla bort ackumulatorkontakten från ackumulatorenheten och ta bort den.
6. Ta bort klockbatteriet från batterihållaren.
7. Sätt det nya klockbatteriet (typ CR 2032 3V) i batterifacket med texten nedåt.
8. Om en ackumulatorenheten används, anslut ackumulatorkontakten till ackumulatorenheten och tryck ackumulatorenheten på plats och se till att den sitter ordentligt. Stäng ackumulatorlocket.
9. Ställ instrumentet upp och anslut elkabeln.
10. Starta instrumentet genom att trycka på strömbrytaren.
11. Justera datum och tid (*Inställningar* → *Personliga inställningar* → *Analysflöde* → *Underhåll* → *Datum och tid*).

## 5 FELSÖKNING

QuikRead go Instrument visar felmeddelanden och vägleder användaren då fel upptäcks. Följ de instruktioner som visas och se felsökningstabellen i denna bruksanvisning och i QuikRead go kit inlagan.

Kontakta din lokala leverantör vid frågor eller vid reparationskrav.

Felmeddelande/felsökning	Möjlig orsak	Korrigerande åtgärder
QuikRead go Instrument startar inte.	Strömkabeln är inte inkopplad.	Anslut strömkabeln och försök igen.
	Instrumentet har ett elektroniskt fel.	Kontakta kundservice.
Pekskärmen fungerar inte korrekt.	Pekskärmskalibreringen är inte korrekt dvs det aktiva området är inte under knappen.	Kalibrera pekskärmen enligt det förfarande som beskrivs i underhållskapitel.
	Pekskärmen svarar inte alls.	Kontakta kundservice.
Instrumentets alarm hörs inte.	Volymen är inställd på en låg ljudnivå.	Ställ in volymen enligt proceduren som beskrivs i Avsnittet "Personliga inställningar".
	Instrumentets ljudsystem krånglar.	Starta om QuikRead go Instrument. Om problemet kvarstår, vänligen kontakta kundservice.

Felmeddelande/felsökning	Möjlig orsak	Korrigerande åtgärder
Skrivaren skriver inte ut.	Skrivaren är avstängd eller skrivarkabeln är inte ansluten eller skrivaren krånglar eller inställningarna är inte korrekta.	Kontrollera att skrivaren är ansluten och strömmen är påslagen. Kontrollera inställningarna. Om problemet kvarstår starta om instrumentet och skrivaren och försök skriva ut från Resultat menyn. Om problemet kvarstår, kontakta kundservice.
Streckkodsläsaren fungerar inte.	Streckkodsläsaren är inte ansluten eller streckkodsläsaren krånglar eller inställningarna är inte korrekta.	Se till att streckkodsläsaren är ansluten. Kontrollera inställningarna. Om problemet kvarstår starta om instrumentet och försök igen med streckkodsläsning. Om problemet kvarstår, kontakta kundservice.
Meddelandet "Fel kod XXX. Starta om QuikRead go Instrument" visas.	Luftfuktighet har samlats på optiska ytor.	Flytta instrumentet till en torr miljö och starta om.
	Tillfälligt fel på instrumentet.	Starta om instrumentet. Om detta felmeddelande visas ofta kontakta kundservice.
Meddelandet "Fel kod XXX. Vänligen kontakta kundtjänst" visas.	Permanent fel på instrumentet.	Kontakta kundservice.
Akkumulatorenheten måste laddas ofta.	Akkumulatorenhetens lagringskapacitet minskar under dess livstid.	Byt ut det gamla ackumulator med ett nytt enligt proceduren som beskrivs i Avsnittet "Ansluta ackumulator".
Felmeddelandet "Akkumulatornivån är låg. Anslut till strömkabeln för att fortsätta" visas.	Laddningen i ackumulatorenheten är låg.	Anslut QuikRead go Instrument till strömanslutning.
Klockbatteriet är lågt	Klockbatteriet är urladdat	Byt ut klockbatteriet enligt proceduren som beskrivs i Avsnittet "Byta klockans batteri".

Felmeddelande/felsökning	Möjlig orsak	Korrigerande åtgärder
Felmeddelande "Kyvettläget är inte korrekt. Ta bort kyvetten." visas.	Rester av kyvettfolien är kvar på kyvetten.	Ta bort kyvetten när instrumentet har lyft upp den. Se till att alla rester tas bort innan nästa analys.
	Instrumentet har ett mekaniskt fel.	Kontrollera posten ovan. Om detta inte gäller, starta om instrumentet. Om problemet kvarstår, kontakta kundservice.
Analysering ej tillåten.	Reagenskork saknas eller kyvetten är redan använd.	Kontrollera att kyvetten har en reagenskork och att den inre färgade delen på korken ej är intryckt.
	Läsning av batchdata från streckkoden misslyckades.	Försök igen. Om problemet kvarstår, avbryt analysen.
	Utgångsdatum har passerat.	Släng kitet och ta fram en ny batch.
	Kyvettemperaturen för låg.	Låt kyvetten värmas upp till rumstemperatur. Testa samma kyvett igen.
	Kyvettemperaturen för hög.	Låt kyvetten svalna till rumstemperatur. Testa samma kyvett igen.
Testet avbrutet	Blank för hög.	Testa samma kyvett igen. Blankingsprocessen har inte slutförts eller provet kan innehålla störande ämnen. I det senare fallet kan analysen inte genomföras.
	Instabil blank.	
	Fel i reagenstillsättningen.	Utför analysen på nytt. Det har varit något problem under reagenstillsättningen. Se till att reagenskorken är ordentligt ditsatt.
	Instrumentet misslyckades.	Gör en ny analys. Om meddelandet visas ofta, kontakta kundservice.

## 6 INSTRUMENT-SPECIFIKATION

### Försäkran om överensstämmelse

QuikRead go Instrumentet följer förordningen (EU) 2017/746 om medicintekniska produkter för *in vitro*-diagnostik, direktivet 2011/65/EU om begränsning av användningen av vissa farliga ämnen i elektrisk och elektronisk utrustning tillsammans med det delegerade direktivet (EU) 2015/863 om ändring av bilaga II till direktiv 2011/65/EU och direktiv 2012/19/EU om avfall från elektrisk och elektronisk utrustning (WEEE).

QuikRead go Instrument uppfyller de elektromagnetiska emissions- och immunitetskrav som beskrivs i standarden IEC 61326-2-6. Instrumentet uppfyller klass A enligt FCC-reglerna.

### Teknisk specifikation

Instrumentet har en förprogrammerad mikroprocessor som kontrollerar analysstegen och databehandlingen. Testidentifiering, tidsplan och kalibreringskurvan eller cut-offvärdet finns på en streckkod på varje kyvett. När mikroprocessorn aktiverats av kyvettetiketten kontrollerar och guidar den i alla analyssteg och omvandlar absorbansvärdena för proven i koncentrationenheter eller cut-offvärden.

### Fotometer

Fotometern i QuikRead go Instrument består av en mätbrunn, tre lysdioder och ljusdetektorer. Fotometern har konstruerats och kalibrerats för både fotometriska och turbidimetriska mätningar.

### Pekskärm

Användargränssnittet är baserat på en enkelt-att-använda pekskärm. Det används genom beröringsknappar som visas på skärmen. Det ger också användaren meddelanden och uppmaningar för att utföra varje analyssteg och ger analysresultat och felmeddelanden.

- 4-tråd resistiv
- Displaystorlek: 116,16 x 87,12 mm
- Pixlar: 640 x 480

### Mått och effektbehov

- Vikt: 1,7 kg utan strömförsörjning
- Storlek: 27 x 15,5 x 14,5 cm
- Strömspecifikationer:
  - Spänning: 100–240 V AC
  - Frekvens: 50–60 Hz
  - Effektförbrukning: Max 26 W

### Instrument mjukvara

Ny mjukvara laddas in i instrumentet från en USB-lagringsenhet. Följ instruktionerna på skärmen. Fråga din lokala leverantör om mer information.

### Instrumentidentifikation

Varje QuikRead go Instrument har ett unikt serienummer som finns på etiketten på undersidan av instrumentet.

### Minne

QuikRead go Instrument har ett internt minne för resultatshistoria. Se Avsnittet "Resultat".

### Strömförsörjning

Instrumentet drivs av ett nätaggregat som levereras med instrumentet. Utöver strömförsörjningen kan instrumentet använda en ackumulatorenhet som strömkälla. En intern omkopplare inuti kabeln växlar automatiskt från ackumulator-driven användning till strömdrift. För instruktioner hur en ackumulatorenhet installeras, se Avsnittet "Installera ackumulatorenhet".

### LIS-anslutning

Anslutningen kan göras med:

- En RJ-45-kontakt som serieport med en specialkabel. Specifikationen för kabelns ledningar finns på [www.quikread.com](http://www.quikread.com).
- En RJ-45-kontakt och en 10BASE-T/100BASE-TX Ethernet-anslutning. Cat 5 / Cat 5e UTP-kabel (oskärmad tinnad parkabel) ska användas.
- En WLAN-anslutning. En extern USB-sticka för WLAN krävs.
- PoE (Power over Ethernet) stöds inte.
- Kontakta din leverantör för mer information.

## USB-anslutning

Instrumentet har tre USB-kontakter av A-typ. Dessa kontakter kan användas för skrivare, streckkodsläsare och minneskort. Instrumentet kan anslutas som en virtuell com-port till en PC eller dator via en USB-kontakt av B-typ.

## Service

QuikRead go Instrument är avsett att vara fritt från regelbundet underhåll med inbyggd egenkontroll. Om instrumentet fungerar dåligt eller kräver reparation, kontakta din lokala leverantör. Innan du sänder instrumentet för service, ta bort alla patientresultat från resultathistoriken och rengör instrumentets utsida. Se Avsnittet "Rengöra instrumentet" för detaljerade instruktioner.

## Garanti

Tillverkarens garanti för QuikRead go Instrument täcker brister i material eller tillverkning under en period av två år från inköpsdatum. För att garantin ska gälla så måste garantiplomeringen (se **Bild 3**) vara intakt. Tillverkaren åtar sig att reparera eller byta ut instrument, om det är ur funktion på grund av ett fel på en intern del av instrumentet. Garantin täcker inte skador orsakade av användning som inte är i enlighet med instruktionerna. Garantin

gäller i två år. Tillverkaren har ingen skyldighet att ändra eller uppdatera instrumentet efter det har tillverkats, om inte ett fabriktionsfel identifieras. I händelse av ett instrumentfel, kontakta din lokala leverantör.

## Återvinning

QuikRead go Instrument är en lågspännings elektronisk enhet. Ett begagnat QuikRead go Instrument måste behandlas som potentiellt farligt avfall. Instrumentet ska återvinnas som begagnad medicinsk utrustning enligt nationell och lokal lag. Se till att radera all patientinformation innan du kasserar instrument.

Förpackningsmaterialen är återvinningsbara material.

Akkumulatören ska kasseras enligt nationella och lokala ackumulatoruppsamlingsregler baserade på direktiv 2006/66 / EG.

## Revisionshistorik

Revisionshistorik kan hittas från [www.aidian.eu](http://www.aidian.eu).

## Användarnivåer och rättigheter i QuikRead go Instrument när Säkerhetsinloggning har aktiverats

Åtgärd	Normal användare	Chef	Administratör
Patientmätning	x	x	x
QC-mätning	x	x	x
Se alla QC-resultat	x	x	x
Lägga till ny QC-lot	x	x	x
Se gamla patientresultat	– / x*	x	x
Se LIS-offlineresultat	x	x	x
Överföra gamla resultat till USB	–	x	x
Personliga inställningar (Språk, Energisparläge)	–	x	x
Personliga inställningar (Skärmens ljusstyrka, Ljudvolym)	x	x	x
Analysflöde	–	x	x
Testparametrar	–	x	x
QC-parametrar	–	x	x
Underhåll (Fellogg, Självdiagnostik, Om)	x	x	x
Underhåll (Grundinställningar, Datum och tid, Programvaruuppdatering, Pekkalibrering, Underhållsloggar: överföring)	–	x	x
Underhållsloggar: Ta bort säkerhetsloggar	–	–	x
Admin inställningar (alla utom Fabriksåterställning)	–	x	x
Admin inställningar (Fabriksåterställning)	–	–	x
Ändra eget lösenord	x	x	x
Skapa/Redigera/Ta bort en användare	–	x	x
Skapa en ny Chef	–	x	x

\*Beroende på *inställningarna i Inställningar → Analysflöde → Underhåll → Admin inställningar → Säkerhetsinställningar.*



# INNHold

<b>1 INTRODUKSJON .....</b>	<b>69</b>	Brukergrensesnitt .....	80	<b>4 VEDLIKEHOLD .....</b>	<b>92</b>
Tiltentk formål .....	69	Hovedmeny .....	80	Instrumentkalibrering .....	92
Bruksområde .....	69	Statusområde symboler .....	80	Rengjøring av instrumentet .....	92
QuikRead go Instrument .....	69	Layout .....	81	Programvareoppdatering .....	92
Sikkerhetsinformasjon .....	69	Struktur for brukergrensesnitt .....	82	Bytte klokkebatteri .....	92
Forholdsregler og begrensninger .....	69				
<b>2 Å STARTE .....</b>	<b>70</b>	<b>3 ANVENDELSE .....</b>	<b>83</b>	<b>5 FEILSØKING .....</b>	<b>93</b>
Utpakking .....	70	Utførelse av en analyse .....	83	<b>6 INSTRUMENTSPESIFIKASJON ...</b>	<b>96</b>
Tilleggsutstyr .....	70	"Basic" analysemodus .....	84	Samsvarserklæring .....	96
QuikRead go Instrument deler .....	70	Kvalitetskontroll målemodus .....	84	Tekniske spesifikasjoner .....	96
Løfting/transportering av instrumentet .....	72	Andre analysemodus .....	84	Fotometer .....	96
Plassering og omgivelser .....	72	Resultater .....	84	Touch screen .....	96
Bruk .....	72	Vise resultater .....	85	Dimensjon og strømkrav .....	96
Transport og oppbevaring .....	72	Sletting av resultathistorikk .....	85	Instrument programvare .....	96
Strømforsyningskabel & batterienhet .....	73	Utskrift av resultater .....	85	Instrumentidentifikasjon .....	96
Tilkobling og kabler .....	73	Overføring av resultater til USB-brikke .....	85	Minne .....	96
Koble til strømforsyningen .....	73	Sende offline resultater til LIS/HIS .....	85	Strømforsyning .....	96
Innsetting av batterienheten .....	74	Innstillinger .....	85	LIS-tilkobling .....	96
Strøm (på, av, hvilemodus) .....	75	Personlige innstillinger .....	86	USB-tilkobling .....	97
Slå på strømmen .....	75	Analyseprosess .....	87	Service .....	97
Slå av strømmen .....	75	Vedlikeholdsinstillinger .....	89	Garanti .....	97
Hvilemodus .....	75	Admin innstillinger .....	90	Avfallshåndtering .....	97
Bruk av Touch Screen .....	75	Fabrikk tilbakestillinger .....	91	Revisjoshistorikk .....	97
Set-up veiviser .....	76	Profiler .....	92	QuikRead go Instrument-brukernivåer og-rettigheter når sikkerhetspålogging er aktivert .....	98
Språk .....	77	Lage en profil .....	92		
Dato og tid .....	78	Bruke en profil .....	92		
Skjermbelysning .....	78	Grunninnstillinger .....	92		
Lydvolum .....	79				
Strømsparer .....	79				
Fullføre Set-up veiviseren .....	79				

# 1 INTRODUKSJON

## Tiltenkt formål

QuikRead go<sup>®</sup> Instrument er et helautomatisert instrument designet og kalibrert for både fotometriske og turbidimetriske målinger. Instrumentet er beregnet for kvantitativ og kvalitativ bestemmelse av ulike QuikRead go<sup>®</sup> -analyser fra humane prøver som fullblod, serum, plasma, halsprøver og fecesprøver og brukes til diagnostikk og behandlingsovervåking. QuikRead go Instrument er ment til pasientnært bruk for helsepersonell i kliniske laboratorier og øvrig helsevesen.

## Bruksområde

QuikRead go Instrument er et enkelt testsystem til *in vitro* diagnostikk. Det har som hensikt å analysere flere analyser fra pasientprøver som et nødvendig hjelpemiddel i diagnostikk og monitorering av behandling. Systemet består av QuikRead go Instrument og QuikRead go reagenskit.

## QuikRead go Instrument

Instrumentet guider deg gjennom analyseprosedyren ved hjelp av en serie meldinger og bilder vist på skjermen. Ved hver oppstart går instrumentet gjennom en selvtestprosedyre som sikrer instrumentets funksjonalitet.

QuikRead go Instrument analyserer absorbansen av innholdet i kyvetten, og omdanner absorbansverdien til konsentrasjonsverdien eller positive/negative resultater basert på forhånd-

satte kalibreringsdata for testen. Kalibreringsdataene definerer generelt prøvekurven eller cut-off verdien for hver test som er kodet på hver kyvetteetikett. Denne informasjonen overføres til QuikRead go Instrument automatisk i løpet av analyseringen.

Analysen utføres i henhold til pakningsvedlegg som følger med hvert QuikRead go reagenskit. Resultatene er tilgjengelige i løpet av minutter.

Instrumentet kan drives med nettstrøm eller med en batterienhet, det har USB-tilkoblinger for en ekstern skriver eller tastatur eller en strekkodeleser.

QuikRead go Instrument kan kobles til et laboratorie- og sykehus informasjonssystem (LIS/HIS). Instrumentet bruker en standardisert overføringsprotokoll for data. Kontakt din lokale forhandler for flere detaljer.

## Sikkerhetsinformasjon

For din egen sikkerhet, overhold alle advarsler og forsiktighetsregler. For å varsle deg om potensiell elektronisk eller driftsmessig fare, er det redegjort for aktuelle advarsler og forsiktighetsregler.

Før du tar i bruk QuikRead go Instrument, les instrumentets bruksanvisning, følg forholdsregler og begrensning nøye.

Ved alvorlige hendelser, vennligst rapporter til produsenten eller dennes representant og/eller nasjonal myndighet.

## Forholdsregler og begrensninger

- Kun til *in vitro*-diagnostisk bruk.

- Ikke søl noe væske eller slipp noen objekter på eller inn i instrumentet.
- Søl av potensielt infisert materialet skal vaskes bort umiddelbart med et absorberende papir. Det kontaminerte området skal vaskes med et standardisert desinfeksjonsmiddel eller 70 % alkohol (se Avsnittet "Rengjøre instrumentet"). Brukt rengjøringsmaterialet, inkludert hanske skal kastes som smittefarlig avfall.
- Les på forhånd og følg nøye pakningsvedlegget for reagenser til QuikRead go Instrument som følger med hvert reagenskit.
- Kun QuikRead go reagenser kan brukes.
- Bland aldri komponenter fra forskjellige lotnummer eller fra forskjellige tester.
- Materialer som kreves men som ikke følger med, er oppført i bruksanvisningen for QuikRead go reagenssett.
- Sett aldri en kyvette uten en tett kork i QuikRead go Instrument.
- Sørg for at folien på kyvetten er forsvarlig fjernet.
- Bruk bare strømforsyningen som fulgte med instrumentet og sørg for at det er koblet til stikkontakten slik at den kan fjernes.
- Bruk bare det offisielle QuikRead go Instrument batteriet som er levert av Aidian.
- Mens en måling pågår, må du ikke stikke fingre eller andre gjenstander inn i QuikRead go Instrument.
- Det elektromagnetiske miljøet bør evalueres før instrumentet tas i bruk.
- Ikke fjern eller slå av USB brikken i løpet av da-

taoverføringen.

- Instrumentdekslene må ikke åpnes (skrus løs). Hvis garantiforseglingen brytes, er instrumentgarantien ikke gyldig (se **Bilde 3**).
- Bruk et sikkert internt nettverk eller et virtuelt privat nettverk (VPN) når QuikRead go Instrument skal kobles til et LIS/HIS via LAN.
- Hvis garantiforseglingen er brutt, må instrumentet ikke kobles til LAN.

## 2 Å STARTE

### Utpakking

Åpne pakken/esken og sjekk at den inneholder alle nødvendige elementer:

- Instrument
- Instruksjonsmanual
- Strømforsyning
- Strømforsyningskabel
- Analysesertifikat

Sjekk instrumentet nøye for å sikre at det ikke har fått noen skade i løpet av transporten.

Hvis skade har oppstått eller det mangler deler, ta kontakt med din lokale forhandler umiddelbart.

### Tilleggsutstyr

#### Skriver

Instrumentet kan kobles til en ekstern skriver. En liste over kompatible skrivere og konfigurasjonsparametre finnes på [www.quikread.com](http://www.quikread.com).

Koble den kompatible skriveren til en USB-port og følg instruksjonene på skjermen.

#### Barkodeleser

En ekstern barkodeleser kan kobles til QuikRead go Instrument. En liste over kompatible barkodelesere finnes på [www.quikread.com](http://www.quikread.com).

Koble til den kompatible barkodeleseren til en USB-port og følg instruksjonene på skjermen.

#### WLAN adapter

For trådløs nettverktilkobling, bruk kun godkjent adapter fra Aidian. Koble adapteren til en ledig USB-port.

## QuikRead go Instrument deler

Komponentene til QuikRead go Instrument er vist i **Bilde 1** (instrument ovenfra), **Bilde 2** (instrument fra baksiden) og **Bilde 3** (instrument fra undersiden).

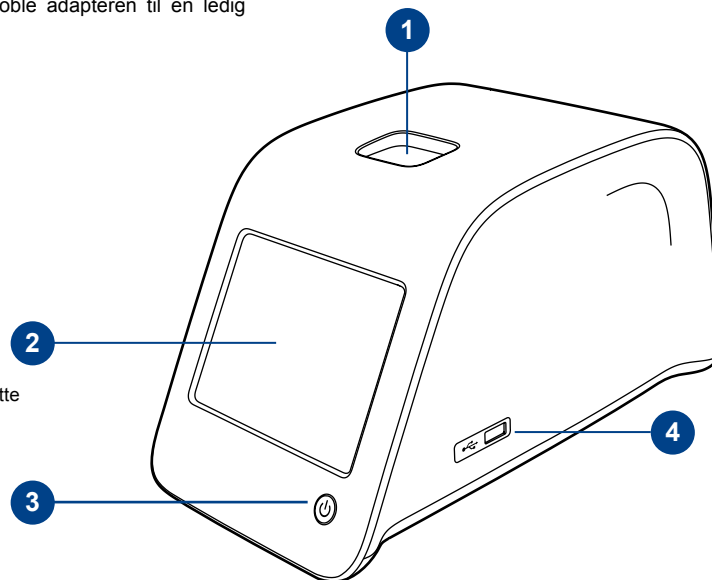

**Bilde 1**

1. Prøvebrønn for kyvette
2. Touch Screen
3. Strømbryter
4. USB port 1 (Type A)

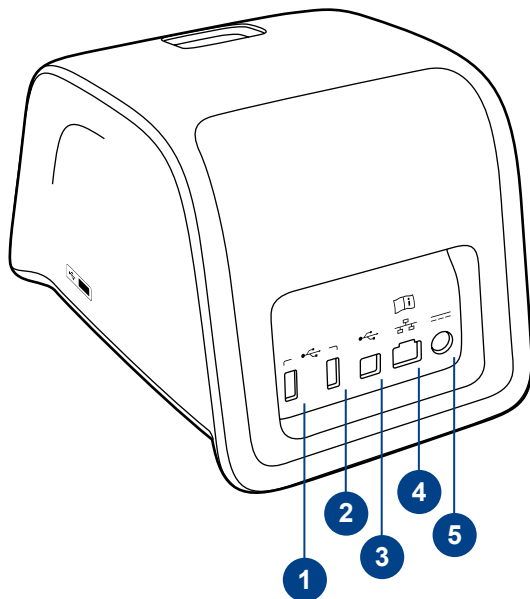

**Bilde 2**

1. USB port 2 (Type A)
2. USB port 3 (Type A)
3. USB port 4 (Type B)
4. RJ-45 port
5. Kontakt for strømforsyning

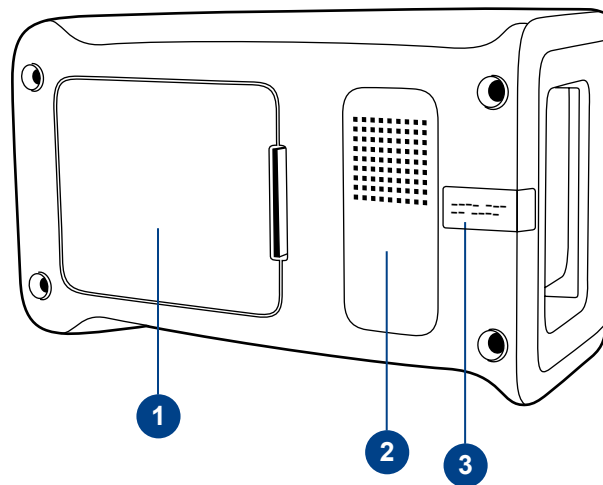

**Bilde 3**

1. Deksel til batterienhet
2. Instrument etikett med serienummer
3. Garantiforsegling

## Løfting/transportering av instrumentet

QuikRead go Instrument skal alltid behandles forsiktig ved løfting eller transportering. På baksiden av instrumentet er det et håndtak som gjør det mulig å løfte det med en hånd (**Bilde 4**). Det er laget en fordypning på instrumentets sideflater for å bedre gripeevnen (**Bilde 5**).

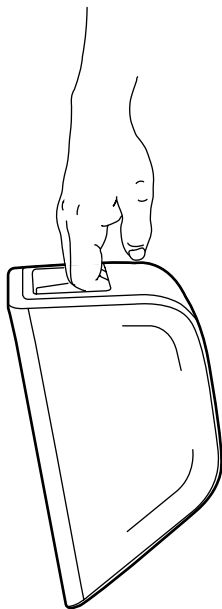

**Bilde 4**  
Løfte instrumentet med en hånd.

## Plassering og omgivelser

### Bruk

Instrumentet skal plasseres på et flatt, rent og horisontalt underlag, og følgende punkter bør sjekkes:

- Innendørs bruk.
- Høyde over havet opp til 2000 m.
- Temperaturen rundt instrumentet bør være mellom 15°C og 35°C.



**Bilde 5**  
Løfte instrumentet med to hender.

- Maksimum 80 % relativ fuktighet ved temperatur opp til 31°C, synkende linearitet til 67 % relativ fuktighet ved 35°C (ikke-kondenserende).
- Spenningsfluktasjon i strømforsyningen opp til  $\pm 10$  % av normal spenning.
- Installasjonskategori II (2500 V transient).
- Ikke plasser instrumentet i direkte sollys.
- Plasser instrumentet så det er enkelt å slå av strømmen og koble fra strømkabelen.
- Ikke plasser instrumentet i et sterkt magnetisk eller elektronisk felt.
- Ikke bruk instrumentet i nærheten av kilder med sterk elektromagnetisk stråling (f.eks. uskjermede RF-kilder), da disse kan forstyrre korrekt drift.
- Det skal ikke utføres analyse i et kjøretøy i bevegelse.
- Ikke flytt instrumentet mens en test analyseres.
- Forurensing grad 2.

### Transport og oppbevaring

- Temperaturen rundt instrumentet bør være mellom 2°C og 35°C.
- Beskytt mot regn og fuktighet.
- Håndter instrumentet med forsiktighet.

## Strømforsyningskabel & batterienhet

QuikRead go Instrumentet kan brukes enten med strømforsyningskabel eller batterienheten.

Batterienheten blir ladet automatisk når strømforsyningskabelen er plugget inn.



USB

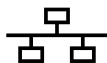

RJ-45



Vennligst se brukermanualen/ pakningsvedlegget



Strøm



Av-på bryter

**Bilde 6**

Symboler på QuikRead go Instrument

## Tilkobling og kabler

På baksiden av instrumentet er det fem tilkoblinger med symboler som beskriver dens bruk. Alle symbolene er beskrevet i **Bilde 6**.

RJ-45 kontakten kan brukes for serie- og LAN tilkoblinger. Kablingsskjema er beskrevet på [www.quikread.com](http://www.quikread.com).

## Koble til strømforsyningen

Sett inn strømforsyningskabelen på baksiden av instrumentet (se **Bilde 7**). Koble strømforsyningskabelen til et strømuttak.

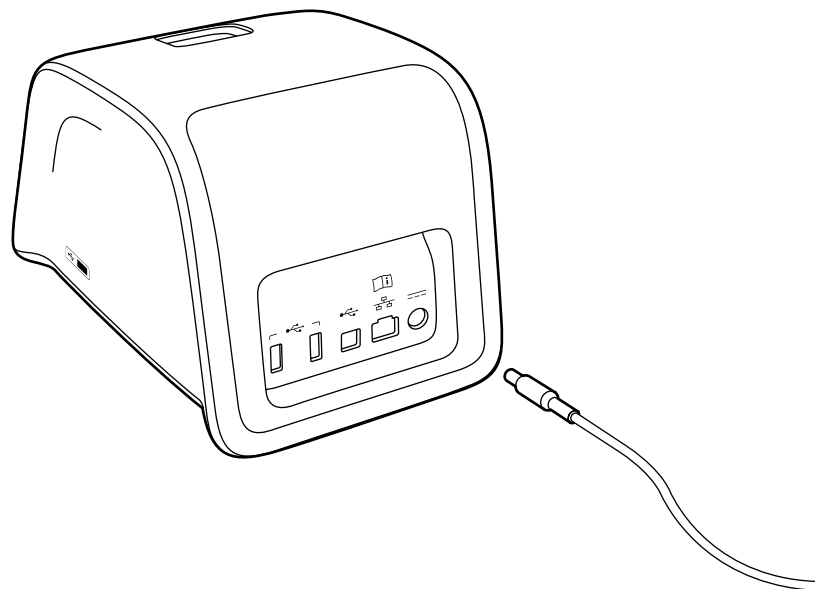

**Bilde 7**

Koble strømforsyningskabel.

## Innsetting av batterienheten

Vennligst følg nøye trinnene under for å sette inn batterienheten i QuikRead go Instrument (se **Bilde 8**).

1. Slå av instrumentet (hvis det er på).
2. Ta ut strømforsyningskabelen.
3. Legg instrumentet på siden på et bord.
4. Åpne dekselet til batterienheten.
5. Fest batteritilkoblingen til batterienheten.
6. Trykk batterienheten på plass og sørg for at den er plassert riktig.
7. Lukk dekselet til batterienheten.
8. Snu instrumentet tilbake til stående posisjon.

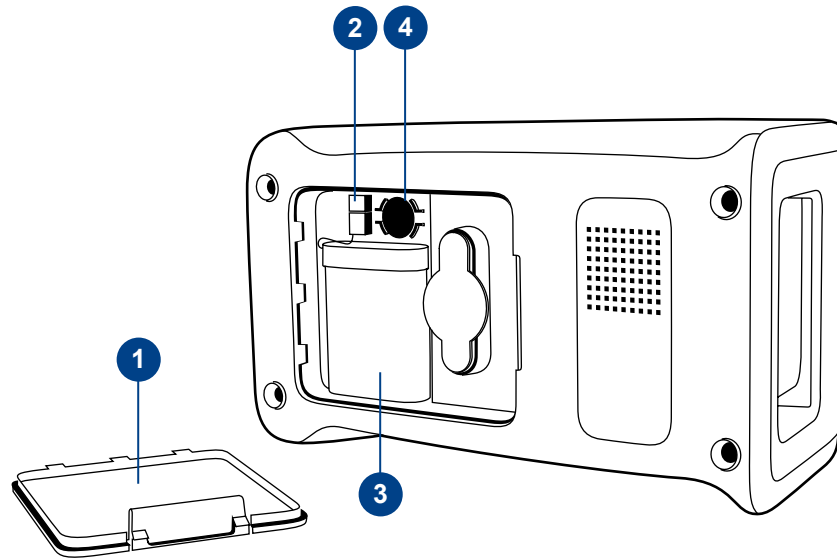

### Bilde 8

1. Deksel til batterienhet
2. Batteritilkobling
3. Batterienhet
4. Klokkebatteri

## Strøm (på, av, hvilemodus)

QuikRead go Instrument kan settes i tre modus: på, av, eller hvilemodus.

### Slå på strømmen

For å slå instrumentet på, trykk Strøm tasten på frontpanelet. Lyset i Strøm tasten vil indikere at strømmen til instrumentet er slått på. Hvis ingenting skjer, sørg for at strømuttaket er tilkoblet, eller om instrumentet er i bruk med batteri, at batteriet er ladet.

Etter å ha trykket på strømknappen vil bakgrunnsbelysningen på skjermen lyse opp, instrumentet kontrolleres ved hjelp av en selvtestprosedyre. Etter vellykket selvtest vil hovedmenyen vises. Når QuikRead go Instrument startes for første gang vil Set-up veviseren åpnes (se Avsnittet "Set-up veviser").

### Slå av strømmen

For å slå av instrumentet, trykk på Strøm tasten i ca. to sekunder. Instrumentet vil spørre deg om å bekrefte at instrumentet ska slås av med spørsmålet "Ønsker du å slå av?" Hvis *Ja* velges på Touch Screenen, vil instrumentet slås av. Hvis kyvetten er i instrumentet mens det slås av, vil kyvetten bli løftet opp og instrumentet vil be deg om å fjerne den.

## Hvilemodus

Meningen med hvilemodus er å spare batterier-strøm når batteri er i bruk. Hvilemodus vil aktiveres automatisk når instrumentet har vært inaktivt lenger enn tiden som er valgt i Set-up veviser (se Avsnittet "Set-up veviser"). Hvilemodusfunksjonen kan innstilles på Standbymodus eller Lukk bare lokket. Instrumentet indikerer hvilemodus ved blinkende lys i Strøm tasten. For å vekke instrumentet opp, trykk på Strøm tasten.

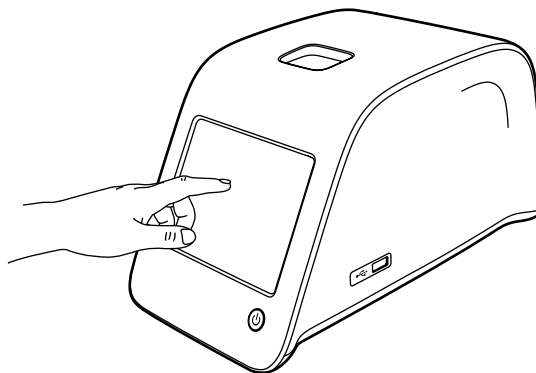

**Bilde 9**

Bruk Touch Screen ved å trykke på skjermen forsiktig med en finger.

## Bruk av Touch Screen

QuikRead go Instrument har Touch Screen med farge. Det brukes ved å berøre tastene med fingrene. Skjermen kan brukes både med bare fingre og med hansker på. Touch Screen trenger ikke mye kraft, å trykke for hardt med skarpe gjenstander kan skade skjermen (se **Bilde 9**).

Det gir alltid en multisensorial tilbakemelding når en tast berøres: tasten vil indikere berøringen både visuelt ved å endre utseende og en hørbar lyd. En kommando er registrert når fingeren fjernes fra tasten. Hvis berøringen skjer utenfor tastens område – blir ingen kommando gitt.

## Set-up veiviser

Når QuikRead go Instrument startes for første gang, vil du bli spurt om å fullføre en Set-up veiviser. Under Set-up veiviser vil du bli bedt om å velge språk og stille inn dato og klokkeslett.

Standardspråk er Engelsk. Språket kan endres i første trinn på Set-up veiviseren.

Star Set-up veiviseren ved å velge *Start* (se **Bilde 10**).

**Merk:** Set-up veiviseren kan også startes manuelt fra *Innstillinger* → *Analyseprosess* → *Vedlikehold* → *Grunninnstillinger*.

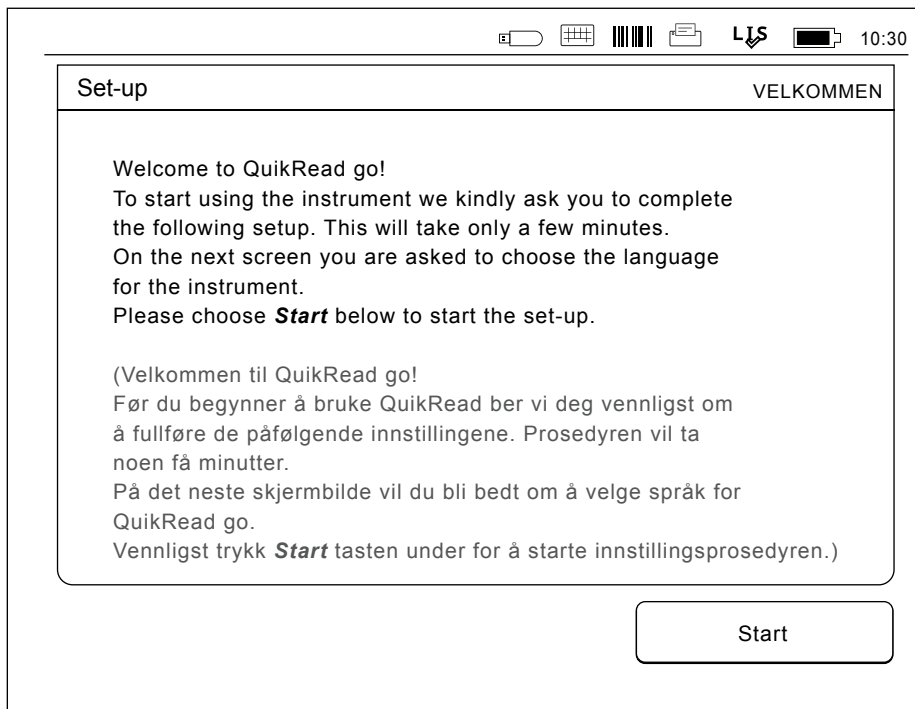

### Bilde 10

For å starte Set-up veiviseren, velg *Start* i Set-up skjermbildet.

## Språk

Velg språket du ønsker å bruke på instrumentet. Hvis du ikke kan se det ønskede språket på listen, velg *More languages (Flere språk)* for flere valg. Velg språket ved å berøre korresponderende tast (se **Bilde 11**).

Du vil så bli spurt om å bekrefte ditt språkvalg. Du vil se spørsmålet om å bekrefte valget både på Engelsk og det valgte språket. Hvis det valgte språket er riktig velg *Yes (Ja)*, hvis ikke, velg *No (Nei)*.

**Merknad:** Valgt språk kan endres når som helst i *Innstillinger* → *Analyseprosess* → *Vedlikehold* → *Grunninnstillinger*

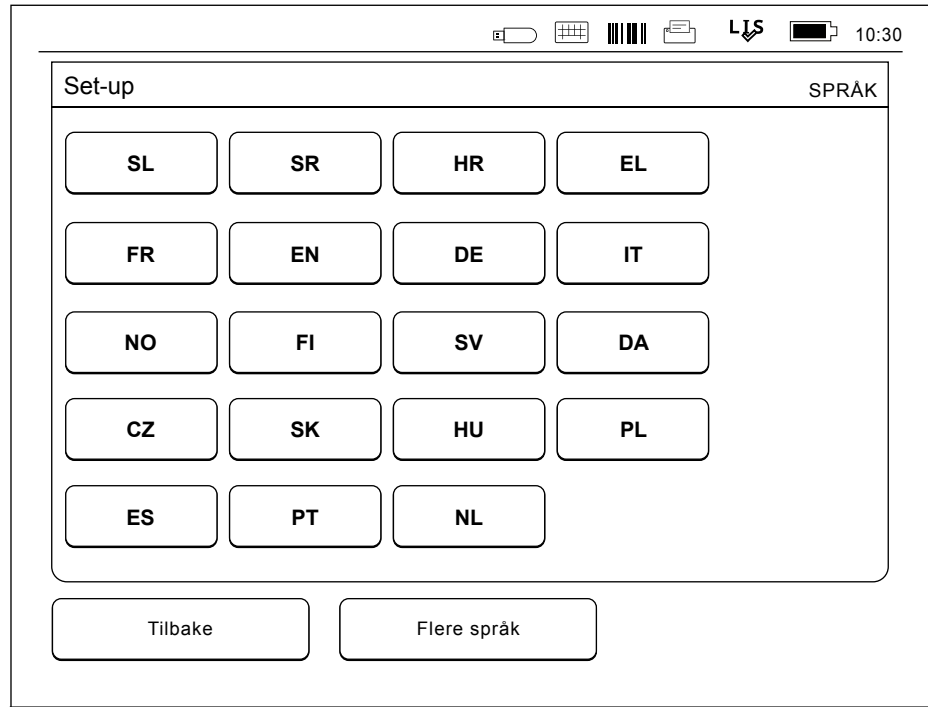

**Bilde 11**

Det første steget i Set-up veiviseren er å velge instrumentspråk for QuikRead go Instrument.

## Dato og tid

Det andre trinnet i Set-up veviseren er å justere dato og tid (se **Bilde 12**). For å gjøre dette, følg instruksjonene nedenfor:

1. Velg *Endre* på *Tid* raden.
2. Juster tiden med pil- tastene.
3. Velg mellom 12-timers og 24-timers klokke.
4. Godta med *OK*.
5. Trykk *Endre* på *Dato* raden.
6. Juster datoen med pil-tastene.
7. Velg format for dato.
8. Godta med *OK*.
9. Velg *Neste* for å fortsette.
10. Velg *Neste*.

## Skjermbelysning

Det tredje trinnet i Set-up veviseren er å justere skjermbelysningen. For å gjøre det, følg instruksjonen nedenfor:

1. Juster skjermbelysningen med pil-tastene.
2. Godta ved å velge *Neste*.

The screenshot shows a 'Set-up' screen with the title 'DATO OG TIDSPUNKT' in the top right corner. The screen is divided into two main sections: 'Tid:' and 'Dato:'. The 'Tid:' section shows '10:30 am' with an 'Endre' button to its right. The 'Dato:' section shows '2015-05-03' with an 'Endre' button to its right. At the bottom of the screen, there are two buttons: 'Tilbake' on the left and 'Neste' on the right. An information icon (a lowercase 'i' inside a circle) is located in the bottom left corner of the main content area, with the text 'Endre tid og dato. Instrumentet vil ikke automatisk omstilles sommer/ vintertid, men må stilles manuelt.' next to it. The top status bar of the device shows various icons including signal strength, battery level, and the time '10:30'.

**Bilde 12**

Det andre steget i Set-up veviseren er å justere tid og dato for instrumentet.

## Lydvolum

Det fjerde trinnet i Set-up veiviseren er å justere lyd-volumet (se **Bilde 13**):

1. Juster volumet for tastaturtonen med pil-tastene.
2. Lydvolumet kan testes ved å bruke *Test* tasten.
3. Juster volumet for Alarmtonen med pil-tastene.
4. Lydvolumet kan bli testet ved å bruke *Test* tasten.
5. Godta ved å velge *Neste*.

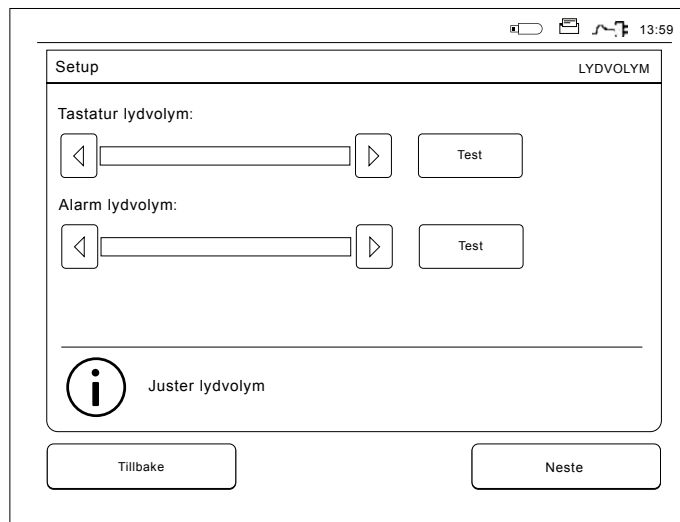

**Bilde 13** Det fjerde trinnet i Set-up veiviseren er å justere lydvolymet.

## Strømsparerer

Juster strømspareretiden for å redusere strømfor-bruket når instrumentet går på batteriet (se **Bilde 14**). Når denne tiden reduseres, økes brukstiden.

1. Velg hvor lang tid det skal gå før QuikRead go Instrument går over i hvilemodus.
2. Velg hvilemodusfunksjon. I Standbymodus vil QuikRead go Instrument gå til hvilemodus og slå av bakgrunnsbelysningen på skjermen et-ter den angitte tiden. I Lukk bare lokket-modus lukkes bare lokket.



**Bilde 14** Strømsparerer

## Fullføre Set-up veiviseren

Du har nå fullført Set-up veiviseren. Du kan begyn-ne å bruke instrumentet eller fortsette med andre innstillinger under *Avansert set-up*, som tar deg til *Analyseprosess* der du kan justere laboratorie- eller arbeidsrutinerelaterte innstillinger (se Avsnittet "Analyseprosess").

## Brukergrensesnitt

QuikRead go Instrument brukes via et grafisk brukergrensesnitt. I denne delen er hovedprinsippet for brukergrensesnittet forklart.

### Hovedmeny

Alle mulighetene angående brukergrensesnittet kan nås via hovedmenyen (se **Bilde 15**).

### Statusområde symboler

Statusområde kan inneholde følgende symboler (se **Bilde 16**):

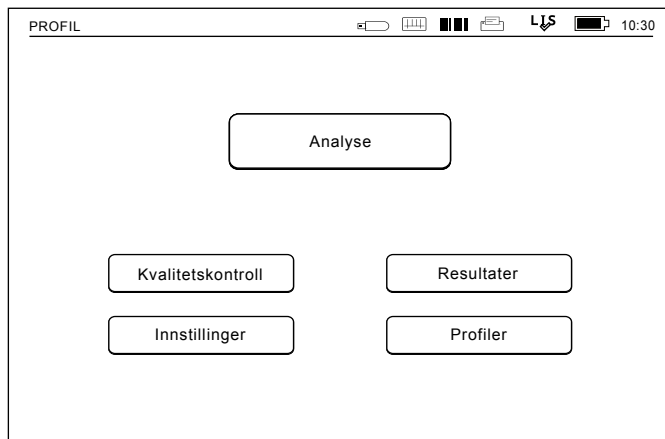

Bilde 15

#### LIS-tilkoblingstilstand:

 LIS online

 LIS offline

 LIS venter

#### POCT-tilstand:

 Meldinger i kø

 Instrument låst

#### Strømtilstand:

 Nettstrøm ok

 Feil på nettstrøm (rødt symbol)

 Batteristrøm ok

 Batteristrøm lav (rødt symbol)

 Svak batteristrøm til sanntidsklokke (rødt batteri)

#### Annet:

 Strekkode

 Skriver

 USB-lager

 Tastatur

 Koblet til QR go Feeder

Bilde 16

Symboler i statusområdet

## Layout

Skjermområdet for brukergrensesnittet er delt inn i fem funksjonelle områder (se **Bilde 17a & 17b**).

### 1. Statusområde

Indikerer status for QuikRead go Instrument via symboler.

### 2. Meldingsområde

Indikerer nåværende trinn i prosessen via farger. Standardfargen er grå, mens grønt viser at noe nylig er utført, gult viser at brukeren trenger å gjøre noe og rødt indikerer feil.

### 4. Informasjonsområde

På de fleste skjermer finnes ytterligere informasjon for veiledning.

### 3. Innholdsområde

De aktuelle data er i senter på skjermen.

### 5. Navigasjonsområde

Standard taster for navigasjon kan sees nedest på skjermen.

PROFIL

12:20

1 Analyse RESULTAT

2 CRP 20 mg/l

3 Pasient ID: xxxxxxxxxx Analysetid: 2017-05-03 12:19

Analyse: CRP Resultatinformasjon

4 Velg **Resultatinformasjon** for å vise resultat informasjon. Fjern kyvetten for å utføre en ny analyse.

5 Avslutt Skriv ut Ny analyse

PROFIL

12:20

1 Analyse RESULTAT

2 Operatør ID: 12345 Tilleggs ID: DOC1

3 Analyse ID: 30/A17044101234 LOT REAG HS04 BUF HS47

QuikRead go: A17044101234 2019-03-05

Analyse: CRP Resultat

4 Velg **Resultat** for å se analyseresultat. Fjern kyvetten for å fortsette med en ny analyse.

5 Avslutt Skriv ut Ny analyse

Bilde 17a Resultat-skjerm bilde

Bilde 17b Resultatinformasjon-skjerm bilde

## Struktur for brukergrensesnitt

Strukturen varierer avhengig av om sikkerhetspålogging er aktivert i *Innstillinger* → *Analyseprosess* → *Vedlikehold* → *Admin innstillinger* → *Sikkerhetsinnstillinger* (se **Bilde 18a** og **18b**).

Funksjonaliteten er beskrevet i neste kapittel.

Brukergrensesnittets struktur uten sikkerhetspåloggingsfunksjonen:

1. Analyse
2. Kvalitetskontroll
3. Resultater
4. Profiler
5. Innstillinger

Brukergrensesnittets struktur med sikkerhetspålogging aktivert:

1. Analyse
2. Kvalitetskontroll
3. Resultater
4. Innstillinger
5. Logg av

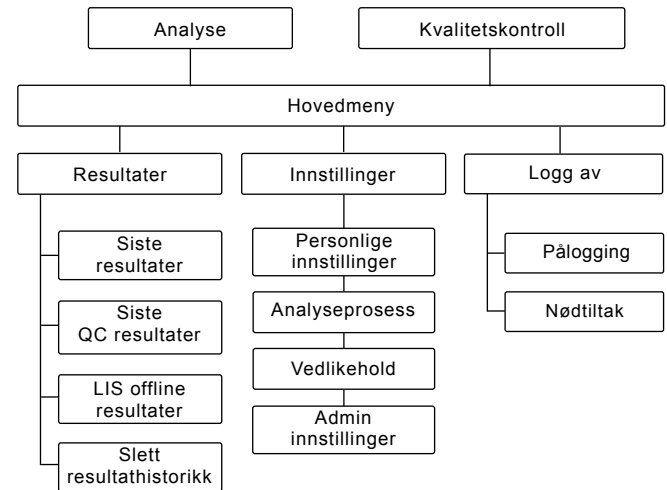
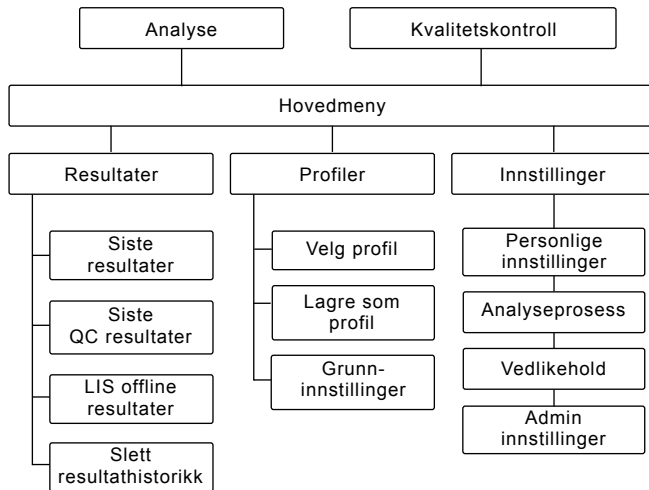

**Bilde 18**

Brukergrensesnittets struktur uten sikkerhetspåloggingsfunksjonen.

**Bilde 18**

Brukergrensesnittets struktur med sikkerhetspålogging aktivert.

### 3 ANVENDELSE

Anvendelsen av QuikRead go Instrument kan deles inn i 3 hovedoperasjoner:

- Utføre en analyse
- Vise resultater
- Endre instrumentinnstillinger

#### Utførelse av en analyse

Instrumentet kan settes i forskjellige analysemodus etter behov. "Basic" analysemodus bruker den enkleste analyseprotokollen og er satt som standard i nye instrumenter dersom innstillingene ikke ble endret når instrumentet ble tatt i bruk (se **Bilde 19**). Kun QuikRead go reagenskit kan brukes for å utføre en analyse. Les pakningsvedlegget for det korresponderende QuikRead go kitet før bruk. Pakningsvedlegget gir mer detaljert informasjon om utførelse av analyser og prøvebehandling.

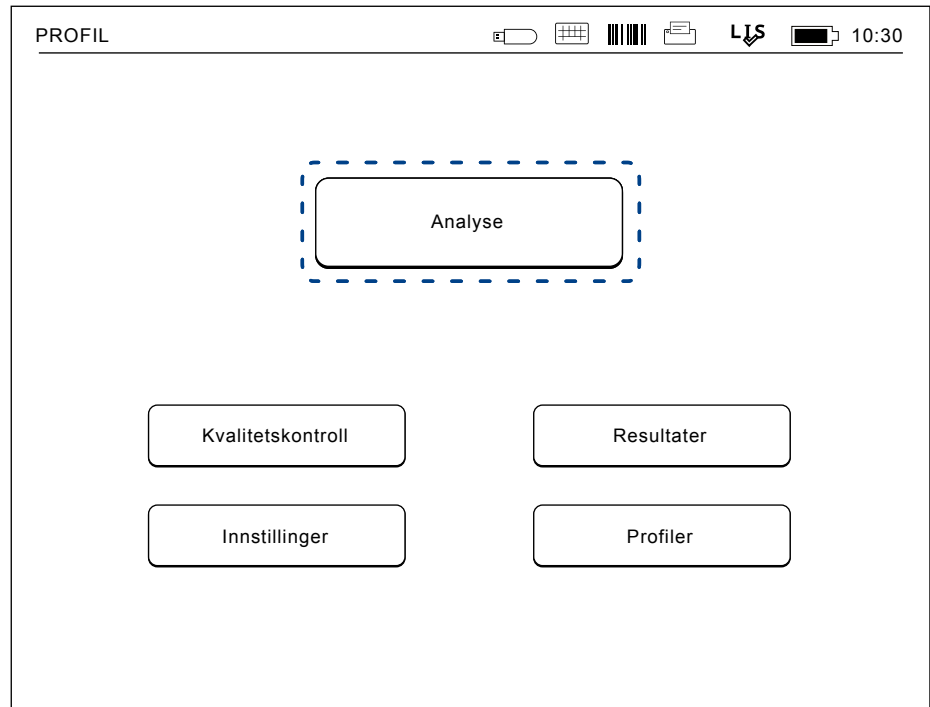

**Bilde 19**

Start en "basic" analyse ved å velge *Analyse* på hovedmenyen.

## Utføre en test i "basic" analysemodus

I "basic" analysemodus vil QuikRead go Instrument utføre en analyse og vise resultatene på skjermen med reagenslotdata.

For å utføre en analyse, gjør som følger:

1. Velg *Analyse* på hovedmenyen og følg instruksjonen på skjermen (se **Bilde 19**).
2. Sett en kyvette i analysebrønnen i riktig posisjon. Barkoden på kyvetten må vende mot deg (se **Bilde 20**).

Merk: ikke plasser fingeren eller andre objekter i analysebrønnen.

3. Dekselet lukkes og instrumentet starter analysen.
4. Etter at testen er fullført, kommer resultatet på skjermen og kyvetten løftes opp for å bli fjernet. Velg *Resultat info* for å se tilleggsinformasjon om testen (se **Bilde 17b**).
5. Fjern kyvetten. Resultatet forsvinner fra skjermen. Det kan bli vist på skjermen igjen ved å velge *Se tidligere resultater*.
6. Hvis du ønsker å utføre en ny analyse, sett inn en ny kyvette i analysebrønnen. Ved å velge *Avbryt* kommer du tilbake til hovedmenyen.

### Bilde 20

Sett en kyvette i analysebrønnen med barkoden vendt mot deg.

## Kvalitetskontroll målemodus

QuikRead go Instrument har separat resultathistorikkfil for kvalitetskontrollprøver. Kvalitetskontrollprøver er analysert som vanlige pasientprøver, men resultatet er lagret i en separat resultatfil. For å starte en kvalitetskontrollanalyse, velg *Kvalitetskontroll* på hovedmenyen og følge instruksjonen på skjermen.

## Andre analysemodus

Instrumentet kan brukes på forskjellige analysemodus i tillegg til "basic" analysemodus. De valg-

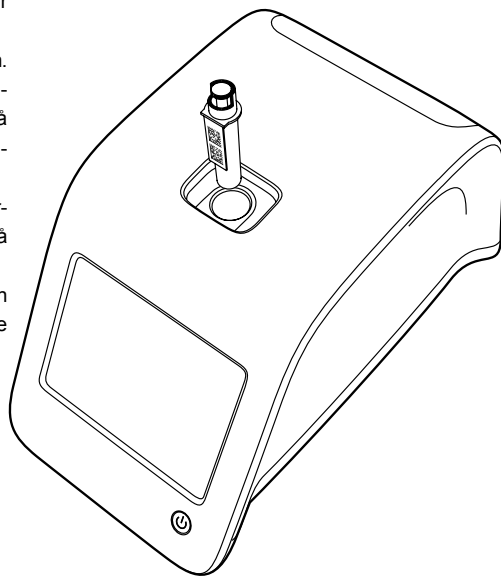

frie protokollene inkluderer bruk av pasient ID, en operatør ID, utskrift av resultat eller sending av resultater til LIS (Laboratory Information System). Analyseprotokollen er definert i innstillingsmenyen, hvor disse mulighetene kan kobles til eller kobles av. Hvis sikkerhetspålogging er aktivert, erstatter den Operatør ID.

Operatør og pasient ID'er kan gis via en barkodeleser eller skrives med instrumentets virtuelle tastatur eller et eksternt tastatur. Brukeren legger inn operatør ID og pasient ID før analysen. Valgfritt kan enten den ene eller begge ID'ene kobles ut under innstillinger. Operatør ID kan også bli konfigurert til å foreslå at den siste informasjon som ble lagt inn brukes igjen. Brukeren kan endre operatør ID før en analyse ved å skrive over den siste ID'en med en ny.

Analyseresultatet kan bli sendt til en skriver og/eller til LIS ved å koble til en skriver og/eller LIS overføring.

## Resultater

Resultatene er lagret i *Resultat* filen, hvor de kan bli vist, skrevet eller overført til en USB brikke. Filen *Resultater* består av følgende undermenyelementer: *Siste resultater*, *Siste kvalitetskontrollresultater*, *Frakoblede LIS-resultater* og *Slett resultathistorikk*.

LIS offline resultater er resultater lagret i minne på QuikRead go Instrument som normalt er tilkoblet LIS men har midlertidig vært i LIS offline modus, for eksempel i løpet av et hjemmebesøk eller sykehus/sykehjemsavdelingsbesøk.

## Vise resultater

For å se resultater velg *Resultat* i hovedmenyen. Du kan velge *Siste resultater* eller *siste QC resultater* eller *LIS offline resultater*. Resultatene kan scrolles med opp og ned tastene til høyre.

Resultatene kan sorteres med *Tid*, *Test* eller *Pasient ID* ved å velge den relevante tasten. Berøring av en resultatlinje gir detaljert informasjon om en enkel analyse.

## Sletting av resultatshistorikk

Ved å velge *Slett resultatshistorikk* vil alle resultatene i historikkfilen slettes permanent. Instrumentet vil be om bekreftelse før sletting.

## Utskrift av resultater

For å skrive ut resultater, velg *Siste resultater*. Ved å trykke på en resultatlinje er det mulig å skrive ut et enkelt resultat. Resultatene kan også skrives ut sortert etter *Tid*, *Test* eller *Pasient-ID*. Trykk på ønsket sorteringskriterium og trykk *Skriv ut*. Velg resultatene som skal skrives ut med -knappene (se **Bilde 21**). Velg *OK* for å starte utskrift.

## Overføring av resultater til USB-brikke

Resultatene kan overføres til en USB-brikke. Koble en USB-brikke til en USB-port. Velg *Overfør til USB*, velg resultatene som skal overføres og velg *OK* (se Avsnittet "Utskrift").

Ikke fjern USB-brikken før overføringen er fullført.

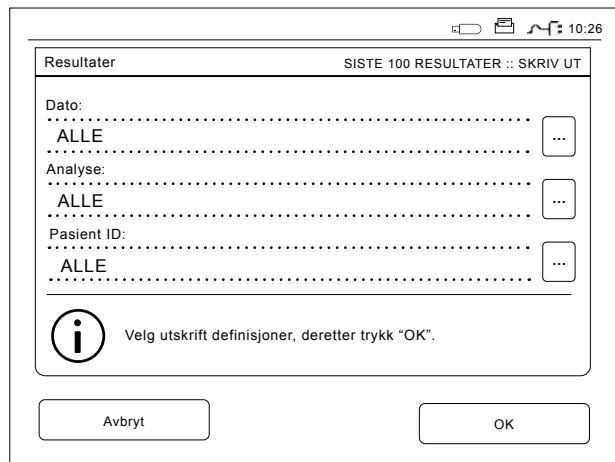

**Bilde 21**

Utskrift av resultater

Etter at overføringen er fullført kommer beskjeden "Overføring fullført. Du kan nå trygt fjerne USB-brikken".

## Sende offline resultater til LIS/HIS

Alle resultater som ikke er sendt til LIS kan sees ved å velge *LIS offline resultater*. Ved å velge *Send til LIS* vil resultatene sendes til LIS systemet, og etter vellykket overføring blir resultatene slettet fra LIS offline minnet. Ved å velge *Slett offline resultater*, slettes resultatene uten at de er sendt til LIS.

QuikRead go Instrument sjekker LIS tilkoblingen automatisk ved oppstart, ved å gå til hovedmenyen og etter hver analyse. Hvis tilkoblingen er tilgjengelig og det er data i LIS offline resultatshistorikk, vil QuikRead go Instrument automatisk foreslå sending av offline resultater til LIS.

## Innstillinger

QuikRead go Instrument innstillinger kan bli konfigurert gjennom Touch Screenen. Innstillingen er delt inn i 4 kategorier.

- Personlige innstillinger
- Analyseprosess
- Vedlikehold
- Adminnstillinger

Lagring av endringer i Personlige innstillinger og Analyseprosess innstillinger gjøres ved å lagre dem som profiler. De kan bli tatt i bruk senere ved å søke en profil etter oppstart. Ellers vil endringene kun gjelde til instrumentet slås av.

Endring i fabrikkinnstillingene gjøres med Set-up veiviseren. Ved oppstart første gang bruker instrumentet fabrikkinnstillingene. Hvis sikkerhetspålogging er aktivert, benyttes ulike brukerroller med ulike brukerrettigheter – se tabellen Brukerroller og -rettigheter på side 98.

## Personlige innstillinger

I de personlige innstillingene kan operatøren justere eller velge brukerorienterte innstillinger (se **Bilde 22**). Disse innstillingene kan velges for en midlertidig bruk inntil instrumentet slås av. For videre bruk må disse innstillingen bli lagret i en *Profil* (se Avsnittet "Profiler"). Ved kontinuerlig bruk bør innstillingene bli konfigurert med Set-up veiviseren: *Innstillinger* → *Analyseprosess* → *Vedlikehold* → *Grunninnstillinger*.

### Språk

Språket har blitt valgt med Set-up veiviseren. Her er det mulig å endre språket ved å velge *Språk* og å velge ønsket språk. Godta ved å velge *Ja* eller forkast ved å velge *Nei*.

### Skjerm

Skjermbelysningen kan justeres ved å velge *Skjerm*. For å øke eller minske belysningen på skjermen bruk pil-tastene. Godta ved å velge *OK* eller forkast ved å velge *Avbryt*.

### Volum

Lydvolum kan justeres ved å velge *Volum*. Juster

volumet for tastaturtonen og volumet for Alarmtonen ved å berøre pil-tastene. Godta ved å velge *OK* eller forkast ved å velge *Avbryt*.

### Strømssparer

Tiden som skal gå før QuikRead go Instrument lukker lokket – uten å gå over i hvilemodus – kan justeres under *Strømssparer* → *Lukk bare lokket*. Juster innstillingen ved hjelp av pil-tastene. Instrumentet vil lukke lokket uten å gå over i hvilemodus (aktivere hvilemodusfunksjonen) hvis det ikke er blitt brukt i løpet av den angitte tiden. Denne modusen avbryter ikke tilkoblingen til LIS/HIS. Tiden som skal gå før QuikRead go Instrument går

over i hvilemodus, kan justeres under *Strømssparer* → *Standbymodus*. Juster innstillingen ved hjelp av pil-tastene. Instrumentet går fra inaktiv modus til hvilemodus hvis det ikke er blitt brukt i løpet av den angitte tiden. Når systemet går over i hvilemodus, lukkes alle aktive tilkoblinger til LIS/HIS. Du godtar innstillingene ved å trykke på *OK*, eller avviser dem ved å trykke på *Avbryt*.

### Lagre endringer i personlige innstillinger

Etter at alle justeringer i personlige innstillinger har blitt gjort, velg *Lagre*.

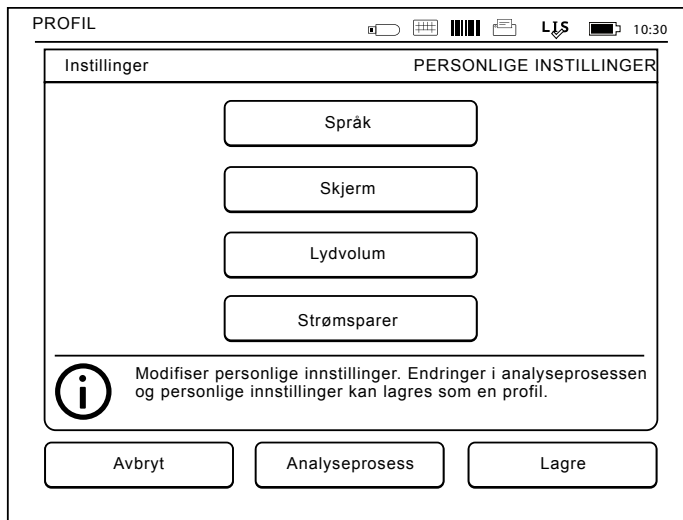

**Bilde 22**  
Meny for  
Personlige innstillinger

## Lagre innstillinger til profiler for videre bruk

Velg *Profiler* i hovedmenyen på skjermen. Velg *Lagre som profil*, velg en tom profil og sett på navn eller velg en profil du vil modifisere, hvis nødvendig gi profilen et nytt navn og godta med *OK*.

## Analyseprosess

I *Analyseprosessinnstillinger* kan operatøren justere eller velge laboratorie/jobbrutine orienterte innstillinger som operatør og pasient ID, utskrift, LIS overføring og noen spesifikke testparametre (se **Bilde 23**).

Disse innstillingene kan bli valgt for midlertidig bruk ved å velge *Lagre* etter endringene.

For videre bruk kan innstillingene lagres i en Profil. Permanente endringer av innstillingene må konfigureres i Set-up veiviser: *Innstillinger* → *Analyseprosess* → *Vedlikehold* → *Grunninnstillinger*.

### Operatør ID

er en identifikasjon for brukeren.

- *Operatør ID OFF*: Instrumentet ber ikke om Operatør ID.
- *Operatør ID ON*: En Operatør ID må bli gitt før hver analyse, og ID er koblet sammen med analyseresultatet.
- *Operatør ID ON + Foreslå forrige*: Instrumentet foreslår en tidligere ID, men den kan også bli endret.

### Pasient ID

er en identifikasjon av pasientprøven.

- *Pasient ID OFF*: Instrumentet ber ikke om Pasient ID.
- *Pasient ID ON*: En Pasient ID må bli gitt før hver analyse, og ID er koblet sammen med analyseresultatet.

### Testparametre

Noen spesifikke testparametre kan bli endret. Endringene krever ADMIN passordet som er QRGASET. Velg  / Testparametre og den korresponderende *Analyse*. En liste over parametere som kan konfigureres vil bli vist.

### QC-kontroll

Disse innstillingene gjelder for kvalitetskontroller. Kvalitetskontroll-loter kan brukes for å utføre automatiske QC-kontroller. Legg til eller endre informasjon om en kvalitetskontroll-lot her. Hvis POCT1-A2 brukes, kan informasjon om en ny lot som skal sendes til LIS/HIS legges inn her, men kan ikke redigeres manuelt.

QC-kontroll kan konfigureres slik at det bare vises en advarsel, eller slik at pasientmålinger deaktiveres hvis kvalitetskontrollmålingen er utenfor de kritiske grensene. En vellykket kvalitetskontrollmåling aktiverer pasientmålingene på nytt. Hvis QC-

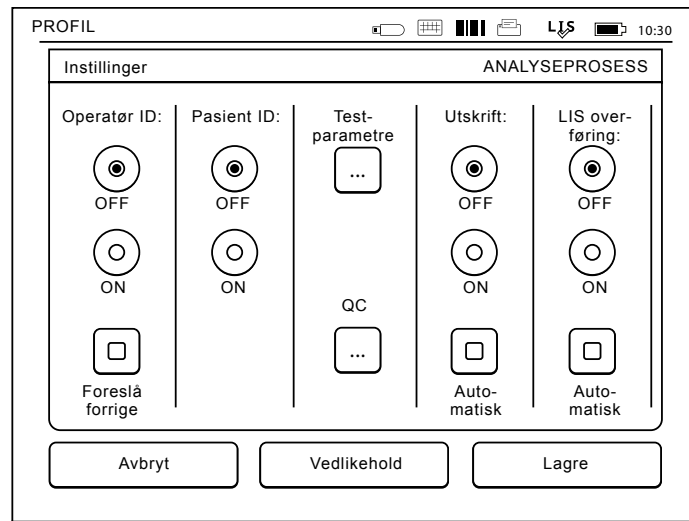

**Bilde 23**

Analyseprosess meny

kontroll innstilles på OFF og deretter på ON igjen, tilbakestilles også QC-låsen, og pasientmålingene aktiveres på nytt.

For å aktivere QC-kontroll velger du  / QC og angir administratorpassordet QRG0SET (se **Bilde 24**). QC-kontroll innstilt på OFF: QC-kontroll brukes ikke.

- QC-kontroll innstilt på ON: QC-kontroll brukes.
- QC-lås: Hvis dette er valgt, låses instrumentet hvis et kvalitetskontrollresultat er utenfor de kritiske grensene.

Følg fremgangsmåten nedenfor for å definere en ny kvalitetskontrollprøve:

1. Velg *Innstillinger* → *Analyseprosess* → *QC*. Angi ADMIN passordet.

2. Velg *Ny lot*.
3. Velg testen på listen *Test*.
4. Angi *lot-ID-en for kvalitetskontrollen* (obligatorisk).
5. Velg enheten på listen *Enheter* (obligatorisk).
6. Definer grenser under *Varselsområde* (valgfritt).
- Obs!** I desimaltall må det brukes punktum og ikke komma.
7. Definer grenser under *Kritisk område* (obligatorisk).
8. Angi målverdi under *Målverdi* (obligatorisk).
9. Velg *Neste*.
10. Angi utløpsdatoen (obligatorisk).
11. Godta innstillingene to ganger ved å trykke på

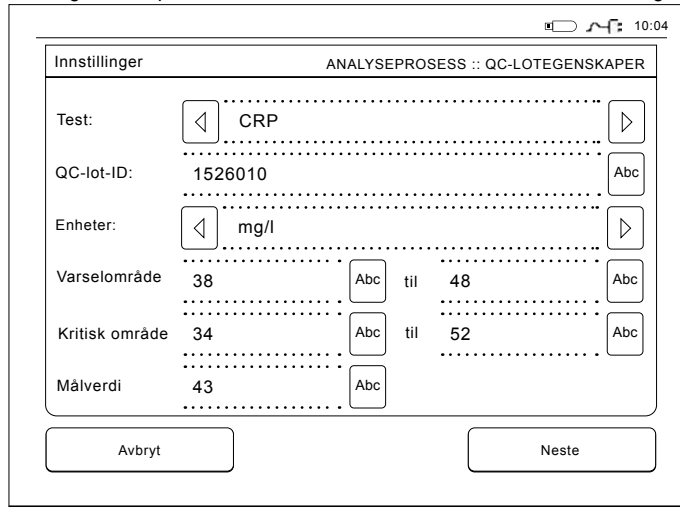

Test:	CRP
QC-lot-ID:	1526010
Enheter:	mg/l
Varselområde	38 til 48
Kritisk område	34 til 52
Målverdi	43

**Bilde 24**  
QC-lotegenskaper

OK.

12. Velg *Tilbake*.

13. Velg *Lagre*.

Nå er kvalitetskontroll-loten definert. Parametrene til en lot kan redigeres, eller loten kan slettes ved å velge linjen og velge *Endre* eller *Slett*. Når du starter en kvalitetskontrollmåling, kan kvalitetskontroll-loten velges på listen ved å velge .

### Utskrift

- *Skriver OFF*: Instrumentet foreslår ikke utskrift. Det er derimot mulig å skrive ut resultatet ved å velge *Skriv ut* på Analyse/Resultat skjermen.
- *Skriver ON*: Etter fjerning av kyvetten spør instrumentet "Skriv ut resultatet?" Godta utskrift ved å velge *Ja*. Avbryt utskrift ved å velge *Nei*. På resultatkortet velger du *Kommentar* for å legge til en kommentar til resultatet før du overfører resultatet.
- *Skriver ON+ Automatisk*: Instrumentet skriver ut hvert eneste analyseresultat automatisk.

### LIS overføring

- *LIS overføring OFF*: Instrumentet sender ikke resultatet til Laboratory Information System.
- *LIS overføring ON*: Etter utskrift, hvis aktivert, spør instrumentet "Send resultatet til LIS?" Godta sending ved å velge *Godta*. Forkast ved å velge *Forkast*.
- *LIS overføring ON + Automatisk*: Instrumentet sender analyseresultatet automatisk til LIS.

Kontakt din leverandør for mer informasjon om LIS-tilkobling.

## Lagre Analyseprosess og Personlige innstillinger i Profiler for videre bruk

Innstillingene ovenfor kan lagres i *Profiler* om ønskelig (se mer avsnitt "Profiler"): Velg *Profiler* i hovedmenyen på skjermen. Velg *Lagre som profil*, velg en tom profil og gi navn eller velg en profil du ønsker å modifisere, hvis nødvendig gi profilen et nytt navn og velg *OK*.

## Vedlikeholdsinnstillinger

Instrumentets spesifikke innstillinger kan bli konfigurert i Vedlikeholdsmenyen: *Innstillinger* → *Analyseprosess* → *Vedlikehold*.

### Vedlikeholdsinnstillinger

Når du ønsker å gjøre permanente innstillingsendringer, må de gjøres i *Grunninnstillinger*. Grunninnstillingene inneholder alle de samme innstillingene som Set-up veiviseren.

### Dato og tid

Dato & tid kan justeres ved å velge *Dato & Tid*. For å gjøre dette følg instruksjonene under:

1. Velg *Endre* på *Tid* raden.
2. Juster tiden med pil-tastene.
3. Velg mellom 12-timers og 24-timers klokke.
4. Godta med *OK*.
5. Velg *Endre* på *Dato* raden.
6. Juster datoen med pil-tastene.
7. Velg datoformat.
8. Godta med *OK* og bekreft med *OK* på neste skjermbilde.
9. Velg *OK* for å fortsette med innstillingene.

### Feillogg

Instrumentets feilmeldinger er lagret i minne. Feilmeldingene kan scrolles med opp og ned pilene på høyre side, eller de kan sorteres ved å velge *Tid* eller *Feilkode*.

Feilmeldingene kan overføres til en USB-brikke.

1. Velg *Overfør til USB*.
2. Koble en USB-brikke til en USB-port. Vent til skjermen viser: "Overføring fullført. Du kan nå trykt fjerne USB-brikken".
3. Velg *OK* og fjern USB-brikken.
4. Velg *Tilbake* for å returnere til Vedlikeholdsmenyen.

*Slett Feillogg* tasten sletter alle feilmeldingene fra minne. Før sletting vises en tekst for å bekrefte slettingen.

1. Godta med *Ja* eller avbryt med *Nei*.
2. Velg *OK* på slett Feillogg på skjermen.
3. Velg *Tilbake* og *Avbryt* og returner til hovedmenyen.

### Feilsøking

Instrumentet utfører en driftsmessig sjekk for å sikre korrekt funksjon. Utfør en feilsøking ved å velge *OK*. Returner til Vedlikehold ved å velge *OK*.

### Programvare oppdatering

QuikRead go programvare definerer instrumentets funksjonalitet. Programvaren kan oppdateres til nyeste versjon hvis ønskelig. Ny programvare gjøres tilgjengelig via nettstedet **www.softwareupdate.quikread.com**, eller den kan bestilles for levering på en USB-lagringsenhet. Velg *Innstillinger* → *Analyseprosess* → *Vedlikehold* → *Programvareoppdatering*.

Hvis instrumentet har en batterienhet, må det fjernes før programvareoppdateringen. Ny programvare leveres ut på en USB-lagringsenhet. Versjonsnummer på nåværende og ny programvare vises på skjermen. Bekreft oppdatering av ny versjon ved å trykke *OK*. Etter oppdatering vises følgende melding "Du kan nå trykt fjerne USB-brikken. Etter restart vil oppdateringen fortsette og skjermen vil være blank i ca. 30 sekunder. Ikke skru av instrumentet før oppdateringen er ferdig. Velg *OK* for å restarte." Velg *OK* og *Neste*. Følgende melding vises: "Instrumentet må restartes for å fullføre programvareoppdateringen." Velg *Restart*. QuikRead go Instrument vil restarte og du returnerer til hovedmenyen. Du kan nå trykt fjerne USB-brikken.

### Touch screen kalibrering

Touch screen kan kalibreres for å optimalisere nytten av tastene. Start kalibreringen ved å velge *Touch screen kalibrering*. Kalibrer touch screen ved å berøre hver av de svarte sirkelene etter tur. Etter "Touch skjermkalibrering vellykket" velg *OK*.

### Produktinformasjon

Skjermbildet *Om* inneholder instrumentspesifikk informasjon:

- Instrumentets serienummer
- Versjonsnummer for programvaren
- Informasjon om tilkobling til LIS

### Vedlikeholdslogger

Instrumentlogger og sikkerhetslogger kan overfø-

res til et USB-lager For Sikkerhetslogger, sett LIS log til ON (*Admin innstillinger* → *LIS-funksjoner*), start instrumentet på nytt og bruk instrumentet som normalt. Sikkerhetslogger kan også slettes. Ved overføring til USB-lager tømmes ikke loggfilene.

## Admin innstillinger

De administrative innstillingene (*Innstillinger* → *Analyseprosess* → *Vedlikehold* → *Admin innstillinger*) gjør det mulig for administrativt personell å justere instrumentspesifikke innstillinger vedrørende LIS-tilkobling, GMT-verdi, sikkerhetsinnstillinger og QuikRead go Feeder-innstillinger. *Reset fabrikkinnstillinger* kan også startes herfra.

Følgende passord kreves for å endre administratorinnstillingene: QRGASET. Dette passordet brukes som bekreftelse for å sikre at brukeren ikke åpner denne siden ved en feil.

## GMT

GMT er en universell tid mot hvilken tid instrumentet er satt. GMT er ikke synlig for brukeren men er en intern klokke for instrumentet.

For å sette GMT juster dato og tid med pil-tastene.

### Intern klokke

- Dato og tid har blitt justert til GMT på fabrikken.
- Dato og tid blir lagret i minne en gang om dagen ved oppstart.
- Hvis klokkebatteriet går tomt, vil klokken stoppe. Når batteriet har blitt erstattet, vil klokken fortsette fra den sist lagrede tiden.

Tiden justeres i Admin innstillinger og krever et passord. En ny justert tid kan ikke være tidligere enn den sist lagrede tiden. Å legge inn en for gammel tid vil gi feilmelding.

### Lokal tid

- Juster tiden i henhold til lokal tid (*Innstillinger* → *Analyseprosess* → *Vedlikehold: Dato & tid*).
- Ved bytting av klokkebatteriet, juster tid og dato. Tiden kan ikke justeres mer enn 24 timer før sist lagrede GMT. Å sette en passert tid vil utløse en feilmelding "Innstilling av dato mislykkes. Datoen er forbi".

### Sikkerhetsinnstillinger

Når Sikkerhetspålogging er satt til ON, må bruke-

ren alltid logge på QuikRead go Instrument med en Operatør-ID og passord før instrumentet kan tas i bruk. Bare nødmålinger kan utføres med kun Operatør ID, uten passord. Alle brukere har en rolle og trenger en brukerkonto med Operatør-ID, fullt navn og passord. Brukerrollene er

#### Admin:

- bare en per instrument, Operatør-ID er ADMIN. ID-en kan ikke endres.

#### Tilsynsansvarlig:

- har tilgang til alt bortsett fra tilbakestille fabrikkinnstillingene og slette sikkerhetslogger.

#### Alle brukere:

- kan sette brukerspesifikke innstillinger.
- kan se resultater fra QC og LIS offline, og eventuelt gamle pasientresultater.

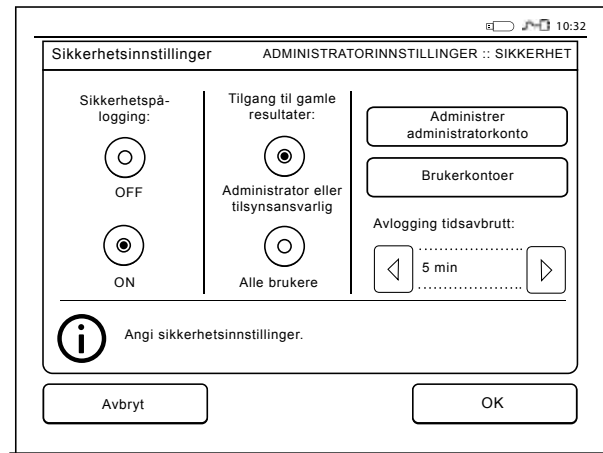

Bilde 25

Sikkerhetsinnstillinger

- kan legge til nye QC-lot lokalt ved kvalitetskontrollmåling. QC-kontroll må være satt til ON.
  - kan se feillogg og overføre loggen til en USB-lagringseenhet.
  - funksjoner som ikke er tilgjengelige er gråtonet.
- Se tabell på s. 98 for brukerroller og rettigheter.

For å ta Sikkerhetsinnstillinger i bruk, gå til *Innstillinger* → *Analyseprosess* → *Vedlikehold* → *Admin innstillinger* → *Angi Admin passord* → *Sikkerhetsinnstillinger* (se **Bilde 25**).

- Sett Sikkerhetspålogging til ON.
- Velg Tilgang til gamle resultater.
- Administratorpassord kan endres under *Admin passord*. Standard administratorpassord er QRG0SET.
- Sett opp bruker- og tilsynsansvarlig under *Brukerkontoer*.
- Angi tid for når bruker skal logges ut under Avlogging tidsavbrudd. Dette er en annen innstilling enn dvalemodus i strømsparing. Hvis Standbymodus er satt under Dvalemodus, blir brukeren logget av når QuikRead go Instrument går i hvilemodus. Brukeren kan også logge ut manuelt.

Hvis du har mistet eller glemt administratorpassordet, kan du be om et midlertidig passord på. Du trenger et instrument serienummer for å fortsette. Det midlertidige passordet er gyldig i en uke og kan bare brukes en gang for å tilbakebestille instrumentet til fabrikkinnstillinger.

## LIS-innstillinger

LIS-innstillingene for dataoverføring kan justeres fra alternativet for LIS-innstillinger (*Innstillinger* → *Analyseprosess* → *Vedlikehold* → *Admin innstillinger*). Dataene blir overført via en serie- eller LAN-tilkobling. TCP/IP innstillinger må oppgis før en LAN-tilkobling kan fungere. Kontakt din leverandør for å få flere opplysninger om LIS-tilkobling.

## LIS-funksjoner

Sett følgende funksjoner til ON eller OFF.

- *LIS-logging*. Når innstillingen er ON, blir LIS-trafikk logget.
- *Identifiser QC resultat*: Når innstillingen er ON, vil QC-resultater bli identifisert spesielt i LIS-kommunikasjonen.
- *LIS forsinkelse*. Når innstillingen er ON, vil det være en kort forsinkelse mellom påfølgende resultater som sendes til LIS. En forsinkelse kan være nyttig for å løse problemer med kø i eldre tilkoblinger av seritype.
- *Ekstra ID*. Når innstillingen er ON, kan du i tillegg til Pasient ID og Operatør ID legge til en tredje prøve-ID, for eksempel pasientens fødselsdato eller en lege-ID.

Den ekstra ID-en kan tas i bruk også på QuikRead go Instrument som ikke er koblet til LIS.

## POCT1-A2-funksjoner

Sett følgende funksjoner til ON eller OFF.

- *Operatørpålogging*. Når innstillingen er ON, må alle brukere alltid logge på før de begynner å

bruke QuikRead go Instrument. Brukerinformasjon må hentes fra POCT1-A2-serveren.

- *Validering av Pasient-ID*. Når innstillingen er ON, blir Pasient-ID-er kontrollert mot en nedlastet pasientliste før resultatene sendes til LIS.
- *Pasientdata vist*. Når innstillingen er ON, vises pasientdata før en analyse starter.
- *Nødtiltak-knapp vises*. Når Sikkerhetspålogging er satt til OFF, er nødmåling deaktivert i påloggingsskjermen. Nødmålingen kan også tas i bruk på QuikRead go-instrumenter som ikke er koblet til LIS.

## TCP/IP innstillinger

Velg LIS-tilkoblingstypen som brukes. Korrekte innstillinger bør avklares med administrator av LIS-systemet.

## WLAN-innstillinger

Velg Skann eller Manuell konfigurasjon under WLAN-innstillinger. Bruk kun adapter levert av Aidian. Du kan sette adapteren inn i en hvilken som helst ledig USB-port. **Merk:** Bruk høyeste sikkerhetspolicy.

## Tegnkode

Velg tegnkodingstypen som brukes for LIS01-A2-protokollen.

## Reset fabrikkinnstillinger

Fabrikkinnstillingene for brukergrensesnittet kan gjenopprettes. Reset fabrikkinnstillinger sletter alle profiler og resultater og tømmer feilloggen. På in-

strumenter der sikkerhetspålogging er aktivert, sletter reset fabrikkinnstillinger også sikkerhetslogger. Etter reset av fabrikkinnstillinger må alle brukerkon- toer opprettes på ny.

### Fabrikkinnstillinger

Denne seksjonen er kun til bruk for produsent.

## Profiler

Justerte brukerinnstillinger kan bli lagret som profil for senere bruk. Fire forskjellige brukerprofiler kan bli lagret i instrumentminnet. Profiler brukes ikke hvis sikkerhetspålogging er aktivert.

### Lage en profil

Når instrumentet er klart til bruk som ønsket kan innstillingene blir lagret som en profil:

1. Velg *Lagre som profil*.
2. Velg en (tom) profil.
3. Gi profilen et navn.
4. Velg *OK*.

### Bruke en profil

Velg *Bruk en profil*. Velg den ønskede profil.

## Grunninnstillinger

Ved å velge *Grunninnstillinger* settes instrumentet i bruk i henhold til grunninnstillingen satt med Set-up veiviseren.

## 4 VEDLIKEHOLD

QuikRead go Instrument er utviklet for å være så enkelt og brukervennlig som mulig uten behov for regelmessig vedlikehold. Ved eventuelt reparasjonsbehov, kontakt din lokale forhandler.

### Instrumentkalibrering

Instrumentet er fabrikk kalibrert. Instrumentet er sjekket at det fungerer som det skal ved en selvtest prosedyre i løpet av hver analyse. I tilfelle funksjonsfeil vil en feilmelding bli vist på skjermen. Kalibreringsdataene definerer samlet analysekurve eller cut-off verdi for hver test som er innkodet på kyvetteetiketten. Denne informasjonen overføres automatisk til instrumentet i løpet av hver analyse.

### Rengjøring av instrumentet

Vask eksteriøret på instrumentet regelmessig med en lofri klut fuktet med vann. Vær oppmerksom på vasking av skjermen. Pass på at ingen væske kommer i kontakt med skjermen, prøvebrønnen eller kontaktene.

Hvis nødvendig, kan et mildt vaskemiddel brukes. Ikke bruk organisk rensmiddel eller etsende substanser. Søl av potensielt smittefarlig materiale bør tørkes av umiddelbart med absorberende papirklut og de forurensete områdene tørkes med 70 % etylalkohol, Desicton (Kiiito), 0,5 % natriumhypokloritt eller Super Sani-Cloth® bakteriedrepende engangs-serviett. For sikkerhets skyld, bruk kjemikaliebestan- dige hansker. Brukt rengjøringsmaterialer, inkludert hansker, skal kastes som mikrobiologisk avfall.

## Programvareoppdatering

Ny programvare kan lastes opp til instrumentet fra en USB-lagringseenhet – se side 89. Spør din lokale forhandler om mer informasjon.

### Bytte klokkebatteri

Instrumentet har et batteri, som gir strøm til den interne klokken. Hvis klokkebatteriet er tomt for strøm kommer det en melding på skjermen. Klokkebatte- riet kan byttes mot et samme type batteri (type CR 2032 3V).

1. Skru instrumentet av (hvis på).
2. Ta ut strømforsyningskabelen.
3. Plasser instrumentet på siden på et bord.
4. Åpne dekelet til batterienheten.
5. Hvis en batterienhet er plassert, koble av batteritilkoblingen fra batterienheten og fjern batterienheten.
6. Ta klokkebatteriet ut av batteriholderen.
7. Plasser nytt klokkebatteri (type CR 2032 3V) inn i batteriholderen med tekstsiden ned.
8. Hvis en batterienhet er benyttet, fest batteritil- koblingen til batterienheten og press batterien- heten på plass og sørg for at den er plassert riktig. Lukk dekelet til batterienheten.
9. Snu instrumentet tilbake i stående stilling og sett i strømforsyningskabelen.
10. Start instrumentet ved å trykke på Strøm tasten.
11. Juster dato og tid (*Innstillinger* → *Personlige innstillinger* → *Analyseprosess* → *Vedlikehold* → *Dato og Tid*).

## 5 FEILSØKING

QuikRead go Instrument viser feilmeldinger på skjermen og guider brukeren når det påvises feil. Følg instruksjonene som vist på skjermen og se feilsøkingstabellen i denne instruksjonsmanualen og i QuikRead go kit pakningsvedlegg.

Kontakt din lokale forhandler ved behov for mer veiledning eller dersom det er nødvendig med reparasjon.

Feilmeldinger / Feilsøking	Mulige årsaker	Korrigerende tiltak
QQQuikRead go Instrument starter ikke.	Strømenheten er ikke tilkoblet.	Koble til strømenheten og start på ny.
	Instrumentet har en elektronisk funksjonsfeil.	Kontakt kundeservice.
Touch panelet på skjermen fungerer ikke riktig.	Touchkalibreringen er ikke riktig, dvs. det aktive området er ikke under tasten.	Kalibrer touch screen i henhold til den beskrevne prosedyren i vedlikeholdskapittelet.
	Touch panelet responderer overhode ikke.	Kontakt kundeservice.
Lyden for instrumentalarmen kan ikke høres.	Volumet er stilt for lavt.	Still inn volumet i henhold til prosedyren beskrevet i avsnittet "Personlige innstillinger".
	Instrumentets lydsystem har en funksjonsfeil.	Restart QuikRead go Instrument. Hvis problemet vedvarer vennligs kontakt kundeservice.

Feilmeldinger / Feilsøking	Mulige årsaker	Korrigerende tiltak
Skriveren skriver ikke.	Skriveren er ikke slått på, eller skriverkabelen er ikke tilkoblet, eller skriveren har en funksjonsfeil, eller innstillingene er ikke riktige.	Sørg for at skriveren er tilkoblet og at strømmen er på. Sjekk innstillingene. Hvis problemet fortsetter, start instrumentet og skriv ut på ny fra Resultatmenyen. Hvis problemet allikevel fortsetter, kontakt kundeservice.
Barkodeleseren fungerer ikke.	Barkodeleseren er ikke tilkoblet, eller barkodeleseren har funksjonsfeil, eller innstillingene er ikke riktige.	Sørg for at barkodeleseren er tilkoblet. Sjekk innstillingene. Hvis problemet fortsetter, start instrumentet og prøv barkodeleseren på ny. Hvis problemet fortsetter, kontakt kundeservice.
"Feilkode XXX. Vennligst start QuikRead go Instrument på ny" Melding vises på skjermen.	Fuktighet har akkumulert på den optiske overflaten.	Flytt instrumentet til et tørt miljø og start instrumentet på nytt.
	Midlertidig funksjonsfeil på instrumentet.	Start instrumentet på nytt. Hvis feilmeldingen vises ofte på skjermen, kontakt kundeservice.
"Feilkode XXX. Vennligst kontakt kundeservice" vises på skjermen.	Permanent funksjonsfeil på instrumentet.	Kontakt kundeservice.
Batterienheten må lades ofte.	Batterienhetens lagringskapasitet svekkes i løpet av dets levetid.	Bytt ut den gamle akkumulatoren med en ny i henhold til prosedyren beskrevet i avsnittet "Sette inn akkumulator".
"Batterinivå er lavt. Vennligst kobl til strømfor- syningskabel for å fortsette prosessen", feilmelding vises på skjermen.	Strømnivået på batterienheten er lav.	Koble til strømmenheten i QuikRead go's strømkontakt.
Klokkebatteri advarsel vises på skjermen.	Internt klokkebatteri er tomt.	Bytt klokkebatteriet i henhold til prosedyren beskrevet i avsnittet "Bytte klokkebatteriet".

Feilmeldinger / Feilsøking	Mulige årsaker	Korrigerende tiltak
"Kyvetten er plassert feil. Fjern kyvetten", feilmelding vises på skjermen.	Rester av forseglingsfolie er på kyvettekanten.	Fjern kyvetten når instrumentet har løftet den opp. Sørg for at alle rester er fjernet ved neste analyse.
	Instrumentet har mekanisk funksjonsfeil.	Sjekk punktene over. Hvis problemet ikke løses, start instrumentet på nytt. Hvis problemet vedvarer, kontakt kundeservice.
Analysering ikke mulig.	Reagenskork mangler eller kyvetten er brukt.	Sjekk at kyvetten har reagenskork og at den indre fargede delen ikke er presset ned.
	Kunne ikke lese lotdata fra barkode.	Prøv på nytt. Hvis problemet vedvarer, avbryt testen.
	Kit lot utgått på dato.	Kast kit lot utgått på dato. Bruk et nytt.
	Kyvettetemperaturen for lav.	La kyvetten varmes opp til romtemperatur. Test den samme kyvetten igjen.
	Kyvettetemperaturen for høy.	La kyvetten kjøles ned til romtemperatur. Test den samme kyvetten igjen.
Ugyldig test.	Blank for høy.	Test den samme kyvetten igjen. Blankprosessen har ikke blitt fullført eller prøven kan inneholde interfererende substanser. I sistnevnte tilfelle, kan ikke testen fullføres.
	Ustabil blank.	
	Feil reagenstilsetning	Utfør en ny test. Det har vært noen problemer med reagenstilsetningen. Sørg for at korken er satt godt på.
	Instrument feil.	Utfør en ny test. Hvis denne meldingen kommer ofte, kontakt kundeservice.

## 6 INSTRUMENT SPESIFIKASJONER

### Samsvarserklæring

QuikRead go Instrument overholder forordningen (EU) 2017/746 om medisinsk utstyr for in vitro-diagnostikk, direktivet 2011/65/EU om begrensning av bruk av visse farlige stoffer i elektrisk og elektronisk utstyr sammen med det delegerede direktivet (EU) 2015/863 om endring av vedlegg II til direktiv 2011/65/EU og direktiv 2012/19/EU om avfall fra elektrisk og elektronisk utstyr (WEEE). QuikRead go Instrument oppfyller kravene knyttet til elektromagnetisk stråling og immunitet som er beskrevet i standarden IEC 61326-2-6.

Instrumentet oppfyller kravene til FCC klasse A.

### Tekniske spesifikasjoner

Instrumentet har en pre-programmert mikroprosessor som kontrollerer analysesteg og databehandling. Testidentifikasjon, tidsberegning og kalibreringskurve eller cut-off verdier er samlet i en barkode på hver kyvette. Straks instrumentet gjenkjenner etiketten på kyvetten vil mikroprosessen kontrollere og guide alle analysesteg, og konvertere absorpsjonsverdiene fra prøven til konsentrasjonsheter eller cut-off verdier.

### Fotometer

QuikRead go Instrument fotometer består av en prøvebrønn, tre LED og lysdetektorer. Fotometeret kan brukes både for fotometrisk- og turbidimetrisk analyse.

### Touch Screen

Brukergrensesnittet er basert på en enkel-i-bruk touch screen skjerm. Den brukes med touch taster som kommer til syne på skjermen. Det gir også brukeren meldinger, utfører raskt hvert analysesteg og gir analyseresultater og feilmeldinger.

- 4-wire resistiv
- Skjermstørrelse: 116,16 x 87,12 mm
- Pixels: 640 x 480

### Dimensjon og strømkrav

- Vekt: 1,7 kg uten strømforsyning
- Størrelse 27 x 15,5 x 14,5 cm
- Strømspesifikasjoner
  - Spenning: 100–240 V AC
  - Frekvens: 50–60 Hz
  - Strømforbruk: Maks 26 W

### Instrument programvare

Instrumentet kan oppdateres med ny programvare med en USB-brikke. Spør din lokale forhandler for flere detaljer.

### Instrumentidentifikasjon

Hvert QuikRead go Instrument har sitt unike serienummer som finnes på etiketten under instrumentet.

### Minne

QuikRead go Instrument har et internt minne for resultatshistorikk. Se avnittet "Resultater".

### Strømforsyning

Instrumentet er drevet av en strømforsyning levert sammen med instrumentet. I tillegg til strømforsyning kan instrumentet brukes med en batterienhet som strømkilde. En intern bryter på innsiden av strømkontakten vil bytte automatisk fra bruk av batteristrøm til bruk av hovedstrøm. For instruksjon om installering av batterienhet, se Avsnittet "Innsetting av batterienheten".

### LIS-tilkobling

Tilkoblingen kan gjøres med:

- En RJ-45-kontakt som serieport med en spesiell kabel. Spesifikasjoner for installasjon av kabelen finnes på [www.quikread.com](http://www.quikread.com).
- En RJ-45-kontakt og en 10BASE-T/100BASE-TX Ethernet-tilkobling som støttes. En UTP-kabel (uskjernet tvunnet parkabel) i kategori 5 eller 5e skal brukes.
- En WLAN-tilkobling. En eksternt USB-pinne for WLAN er nødvendig.
- Strøm via Ethernet (PoE) støttes ikke.
- Kontakt leverandøren for å få mer informasjon.

## USB-tilkobling

Instrumentet har tre A-type USB koblinger. Disse koblingene kan brukes til skriver, barkodeleser og minnebrikke. Instrumentet kan kobles som en virtuell com-port til en PC eller datamaskin via en B-type USB kobling.

## Service

QuikRead go Instrument er utviklet for å være uten regelmessig vedlikehold med innebygget selvsjekk prosedyrer. I de tilfeller instrumentet har funksjonsfeil eller trenger reparasjon, vennligst kontakt din lokale forhandler. Før du sender instrumentet til service, må du slette alle pasientresultater fra resultathistorikken og rengjøre instrumentets ytre. Se avsnittet "Rengjøring av instrumentet" for detaljerte instruksjoner.

## Garanti

Fabrikkgarantien for QuikRead go Instrument dekker material- eller fabrikkasjonsfeil i en periode på to år fra kjøpsdato. For at garantien skal være gyldig, må garantiforseglingen (se **bilde 3**) ikke være brutt. Fabrikanten samtykker til reparasjon eller erstatning av instrumentet hvis det blir ute av funksjon på grunn av feil på interne deler av instrumentet. Garantien dekker ikke skader som er påført hvis instruksjonen ikke er fulgt. Denne garantien varer i to år. Fabrikanten har ingen forpliktelse til å modifisere eller oppdatere instrumentet etter at det har blitt produsert, hvis ikke en fabrikkasjonsfeil er identifisert. Hvis instrumentet har en funksjonsfeil, vennligst kontakt kundeservice.

## Avfallshåndtering

QuikRead go Instrument er et lav-spenning elektronisk apparat. Et brukt QuikRead go Instrument må behandles som potensielt biologisk farlig avfall. Instrumentet skal kastes som brukt medisinsk utstyr i henhold til nasjonal og lokal lov. Sørg for å slette alle pasientdata før du destruerer instrumentet.

Emballasje er av resirkulerbart materiale.

Batteriet skal kastes i henhold til nasjonale og lokale oppsamlingsregler basert på direktiv 2006/66 /EC.

## Revisjonshistorikk

Se revisjonshistorikk på [www.aidian.eu](http://www.aidian.eu)

## QuikRead go Instrument-brukernivåer og -rettigheter når sikkerhetspålogging er aktivert

Tiltak	Normal bruker	Tilsynsansvarlig	Administrator
Pasientanalyse	x	x	x
QC-analyse	x	x	x
Se alle QC resultater	x	x	x
Legg til ny QC-lot	x	x	x
Se gamle pasientresultater	- / x*	x	x
Se LIS offline resultater	x	x	x
Overfør gamle resultater til USB	-	x	x
Personlige innstillinger (Språk, Strømsparer)	-	x	x
Personlige innstillinger (Lysstyrke på skjerm, Lydvolum)	x	x	x
Analyseprosess	-	x	x
Testparametre	-	x	x
QC-parametre	-	x	x
Vedlikehold (Feilmelding logg, Selvdagnostikk, Om)	x	x	x
Vedlikehold (Grunninnstillinger, Dato & tid, Programvareoppdatering, Touchka- librering, Vedlikeholdslogger: overfør)	-	x	x
Vedlikeholdslogger: slett sikkerhetslogger	-	-	x
Admin innstillinger (alle unntatt Reset fabrikkinnstillinger)	-	x	x
Admin innstillinger (Reset fabrikkinnstillinger)	-	-	x
Endre eget passord	x	x	x
Opprett/Endre/Fjern en bruker	-	x	x
Opprett en ny tilsynsansvarlig	-	x	x

\*Avhengig av innstillinger i Innstillinger → Analyseprosess → Vedlikehold → Admin innstillinger → Sikkerhetsinnstillinger.



# INDHOLD

<b>1 INTRODUKTION .....</b>	<b>101</b>	Brugergrænseflade, generelt .....	112	<b>4 VEDLIGEHOLDELSE.....</b>	<b>124</b>
Erklæret formål .....	101	Hovedmenu .....	112	Kalibrering af instrumentet .....	124
Anvendelse .....	101	Symboler .....	112	Rengøring af instrumentet .....	124
QuikRead go Instrument .....	101	Layout .....	113	Software opdatering .....	124
Sikkerhedsinformation .....	101	Struktur af brugergrænseflade.....	114	Udsiftning af urets batteri .....	124
Forholdsregler og begrænsninger .....	101				
<b>2 INSTALLATION OG MONTERING .....</b>	<b>102</b>	<b>3 ANVENDELSE .....</b>	<b>115</b>	<b>5 FEJLFINDING .....</b>	<b>125</b>
Udpakning .....	102	Udførelse af analyse .....	115	<b>6 INSTRUMENT SPECIFIKATIONER .....</b>	<b>128</b>
Tilbehør .....	102	Basis analysemodus .....	116	Overensstemmelseserklæring .....	128
QuikRead go Instrumentdele .....	102	Kvalitetskontrol modus .....	116	Tekniske specifikationer .....	128
Flytning/transport af instrumentet .....	104	Andre analysemodus .....	116	Fotometer .....	128
Placering og omgivelser .....	104	Resultater .....	116	Touch Screen display .....	128
Under anvendelse .....	104	Aflæsning af resultat .....	117	Dimensioner & strømkrav .....	128
Under transport og opbevaring .....	104	Sletning af resultathistorik .....	117	Instrument software .....	128
Strømforsyningskabel og akkumulator ...	105	Udskrivning af resultat .....	117	Instrument identifikation .....	128
Stik og kabler .....	105	Overførsel af resultat til USB enhed .	117	Hukommelse .....	128
Tilslutning af strømforsyningskabel ..	105	Overførsel af resultat offline til LIS/HIS .....	117	Strømforsyning .....	128
Isætning af akkumulator .....	106	Indstillinger .....	117	Tilslutning till LIS .....	128
Tænd, sluk, dvaletilstand .....	107	Personlige indstillinger .....	118	USB port .....	129
Tænd for instrumentet .....	107	Flowmåling .....	119	Service .....	129
Sluk for instrumentet .....	107	Vedligeholdelsesindstillinger .....	121	Garanti .....	129
Dvaletilstand / strømbesparelse .....	107	Administratorindstillinger .....	122	Bortskaffelse .....	129
Brug af skærmen .....	107	Fabriksindstillinger .....	124	Revisionshistorik .....	129
Opsætningsguide .....	108	Profiler .....	124	QuikRead go Instrument-brugerniveauer og -rettigheder, når sikkerhedslogin er aktiveret .....	130
Sprog .....	109	Oprettelse af profil .....	123		
Dato og tid .....	110	Anvendelse af profil .....	123		
Skærmens lysstyrke .....	110	Basis indstillinger .....	123		
Lydstyrke .....	111				
Dvaletilstand .....	111				
Færdiggørelse af Opsætningsguiden..	111				

# 1 INTRODUKTION

## Erklæret formål

QuikRead go<sup>®</sup> Instrument er et automatiseret instrument designet og kalibreret til både fotometriske og tubidimetriske målinger. Instrumentet er beregnet til kvantitativ og kvalitativ bestemmelse af forskellige QuikRead go<sup>®</sup> -reagens kit-analyse fra humane prøver såsom fuldblod, serum, plasma, svælgprøver og fæcesprøver, der skal bruges som en hjælp til diagnose og behandlingsovervågning. QuikRead go Instrument er beregnet til at blive brugt af sundhedspersonale i kliniske laboratorier og testmiljøer tæt på patienter.

## Anvendelse

QuikRead go Instrument er et klar-til-brug *in vitro* diagnostisk test system. Det er udviklet til at måle en række forskellige analytter i patientprøver, som en hjælp til diagnosticering og overvågning af behandling. Systemet består af QuikRead go Instrument og QuikRead go reagens kit.

## QuikRead go Instrument

Instrumentet guider brugeren gennem testproceduren ved hjælp af en serie meddelelser og animationer, der vises i displayet. Ved hver opstart gennemgår instrumentet en selvkontrol rutine, der sikrer instrumentets funktionalitet.

QuikRead go Instrument måler absorbansværdien af prøverne og omregner denne til en koncentration eller et positivt/negativt resultat, baseret

på forhåndsindstillede kalibreringsdata. Kalibreringsdata, som er indkodet på hver cuvettes etiket, angiver kittets standardkurve og cut-off værdi. Denne information overføres automatisk under målingen til QuikRead go Instrument.

Analysen udføres jævnfør instruktionerne, der medfølger hvert QuikRead go reagens kit. Resultatet er tilgængeligt indenfor minutter.

Instrumentet kan bruges ved netstrøm eller med en akkumulatorenhed. Det har USB-forbindelser til en ekstern printer eller tastatur eller stregkodelæser. QuikRead go Instrument kan forbindes til et Laboratorie og hospitalsinformationssystem (LIS/HIS). Instrumentet bruger en standardiseret overførselsprotokol. Kontakt Aidian Denmark ApS for yderligere detaljer.

## Sikkerhedsinformation

For ens sikkerhed, skal alle advarsler og forholdsregler overholdes. Vær opmærksom på potentielle elektriske eller operationelle risici, advarsler og forsigtighedserklæringer.

Før du tager QuikRead go Instrument i brug, skal du læse instrumentets brugsanvisning, og følge forholdsregler og begrænsninger omhyggeligt.

I tilfælde af en alvorlig hændelse bedes du rapportere det til fabrikanten eller dennes repræsentant og/eller nationale myndighed.

## Forholdsregler og begrænsninger

- Kun til *in vitro* diagnostisk brug.
- Undgå at spilde væsker eller tabe ting på eller

i instrumentet.

- Spild af potentielt infektiøst materiale skal straks fjernes med absorberende papir og det kontaminerede område aftørres med standard desinfektionsmiddel eller 70% ethyl alkohol (se Afsnittet "Rengøring af instrumentet"). Materiale brugt til rengøring, inklusive handsker, skal bortskaffes som biologisk farligt affald.
- Før brug, skal brugsvejledningen til QuikRead go reagenskittet, der medfølger hvert kit, læses omhyggeligt.
- Kun QuikRead go reagens kit kan bruges.
- Materialer, der kræves, men ikke medfølger, er angivet i QuikRead go reagens kit brugsanvisningen.
- Bland ikke indholdet fra forskellige lotnumre eller analyse kit.
- Placer aldrig en cuvette i QuikRead go Instrument, uden et tætsluttende låg.
- Sørg for, at folien som cuvetten er forsegleet med, er fjernet inden brug.
- Anvend kun strømforsyningen, som er vedlagt instrumentet, og sørg for at stikket er placeret, så det kan flyttes.
- Anvend kun den officielle QuikRead go Instrument akkumulator, leveret af Aidian.
- Det elektromagnetiske miljø bør evalueres, før instrumentet tages i brug.
- Berør ikke indersiden af QuikRead go Instrument med fingrene eller redskaber under målingen.
- Fjern eller sluk ikke USB enheden under overførsel af data.

- Tag ikke instrumentets dæksler af ved at løsne eller fjerne skruer. Hvis garantiforseglingen brydes, er instrumentets garanti ikke gyldig (se **Billede 3**).
- Brug et sikkert internt net eller et VPN (Virtual Private Network), når du kobler QuikRead go Instrument til laboratorie- eller hospitalssystemer (LIS/HIS) via LAN.
- Anvend ikke instrumentet, og tilslut det ikke til LAN, hvis garantiforseglingen er brudt.

## 2 INSTALLATION OG MONTERING

### Udpakning

Åben pakningen og check at den indeholder de nødvendige komponenter:

- Instrument
- Brugsvejledning
- Strømforsyning
- Kabel
- Analysecertifikat

Undersøg omhyggeligt instrumentet for eventuel transportskade. Kontakt straks leverandøren, såfremt dele af pakkens indhold mangler eller er beskadiget.

### Tilbehør

#### Printer

Instrumentet kan forbindes til en ekstern printer. En liste over kompatible printere og konfigurationsparametre kan findes på [www.quikread.com](http://www.quikread.com).

Forbind den kompatible printer til en USB port og følg vejledningen på displayet.

#### Stregkodelæser

En ekstern stregkodelæser kan forbindes til QuikRead go Instrument. En liste over kompatible stregkodelæsere kan findes på [www.quikread.com](http://www.quikread.com).

Forbind den kompatible stregkodelæser til en USB-port og følg vejledningerne på displayet.

#### WLAN adapter

For trådløs netværk forbindelse. Anvend kun originale adapter fra Aidian. Sæt adapter i en USP port.

#### Billede 1

1. Afælæsningsbrønd for cuvette
2. Touch screen display
3. Tænd/Sluk knap
4. USB port 1 (Type A)

### QuikRead go Instrumentdele

Komponenterne af QuikRead Instrument go er vist på **Billede 1** (instrumentet set fra oven), **Billede 2** (instrumentets bagside) og **Billede 3** (instrumentet set nedefra).

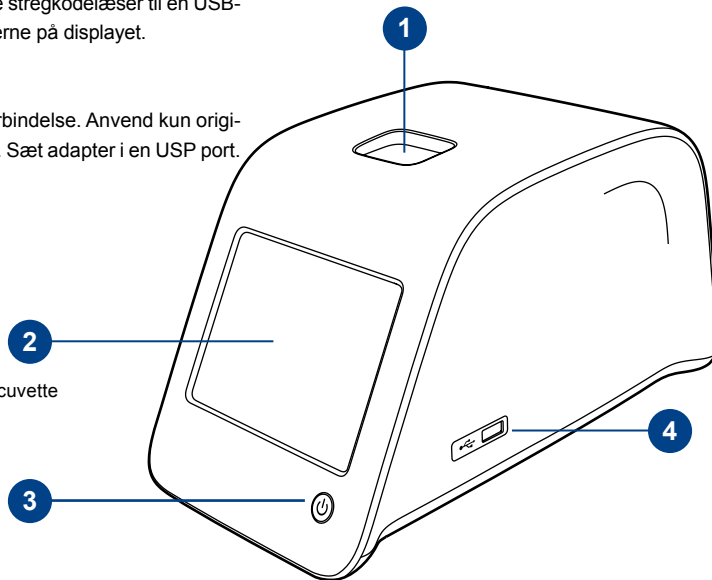

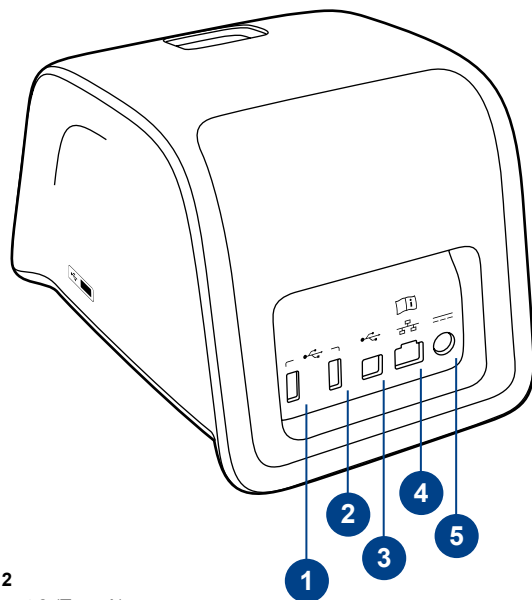

**Billede 2**

1. USB port 2 (Type A)
2. USB port 3 (Type A)
3. USB port 4 (Type B)
4. RJ-45 port
5. Stik til strømforsyning

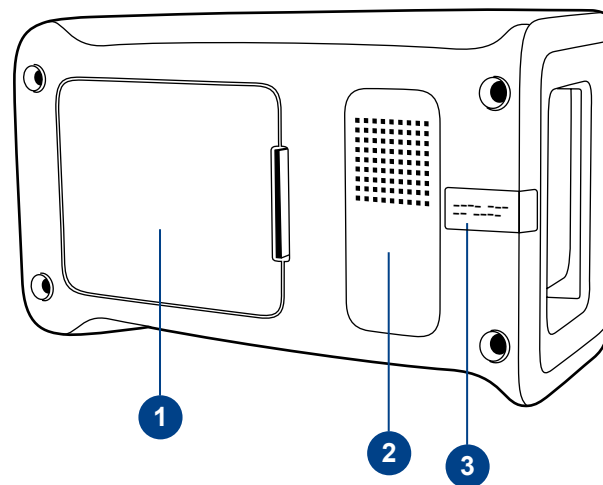

**Billede 3**

1. Akkumulatorenhedens dæksel
2. Instrumentmærkat med serienummer
3. Garantiforsegling

## Flytning/transport af instrumentet

Flytning og transport af QuikRead go Instrument skal ske med forsigtighed. Bag på instrumentet er der et håndtag, så det er muligt at løfte det med en hånd (**Billede 4**).

Fordybningerne på instrumentets sider, giver også et godt greb. (**Billede 5**).

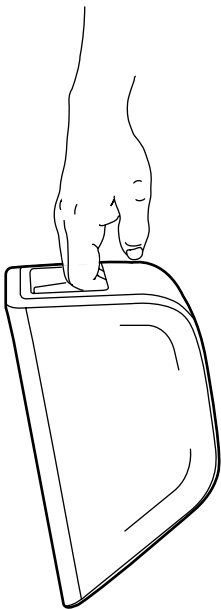

**Billede 4**

Flytning af instrumentet med en hånd.

## Placering og omgivelser

### Under anvendelse

Instrumentet skal placeres på en ren, vandret overflade og følgende skal overholdes:

- Til indendørs anvendelse.
- Anvendes ved max. 2000 m højde.
- Den omgivende temperatur skal være mellem 15°C og 35°C



**Billede 5**

Flytning af instrumentet med 2 hænder.

- Maximal relativ fugtighed på 80 % ved temperaturer op til 31°C faldende lineært til 67 % ved 35°C (ikke-kondenserende).
- Udsving i hovedstrømforsyningen op til  $\pm 10\%$  af den nominelle spænding.
- Installationskategori II (2500 V forbigående overspænding).
- Instrumentet må ikke placeres i direkte sollys.
- Placer instrumentet på en sådan måde, at det er nemt at slukke for strømmen og trække strømforingskablet ud.
- Instrumentet må ikke placeres i et stærkt magnetisk- eller elektrisk felt.
- Brug ikke dette instrument i nærheden af kilder med stærk elektromagnetisk stråling (f.eks. u afskærmede RF-kilder), da disse kan forstyrre korrekt drift.
- Mål ikke i et køretøj i bevægelse.
- Flyt ikke instrumentet mens en test er under måling.
- Forureningsgrad 2.

### Under transport og opbevaring

- Den omgivende temperatur skal være mellem 2°C og 35°C.
- Beskyt instrumentet mod regn og fugtighed.
- Instrumentet skal behandles med forsigtighed.

## Strømforsyning og akkumulatorenhed

QuikRead go Instrumentet kan bruges enten med strømforsyningskablet eller med akkumulatorenheden. Akkumulatoren oplader automatisk, når strømkablet er tilsluttet.



USB

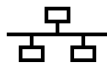

RJ-45



Se venligst  
brugsvejledningen



Strøm



Tænd/Sluk knap

### Billede 6

Symboler på QuikRead go Instrument.

## Stik og kabler

Bag på instrumentet er der 5 stik med symboler, der beskriver hvad de skal bruges til. En USB tilslutning er placeret på højre side af instrumentet.

Alle symbolerne er beskrevet i **Billede 6**.

RJ-45 stikket kan bruges til serielle- og LAN tilslutninger. Ledningsdiagram er beskrevet på [www.quikread.com](http://www.quikread.com).

## Tilslutning af strømforsyningskablet

Sæt strømforsyningskablet i på bagsiden af instrumentet (se **Billede 7**). Sæt kablet i en stik-kontakt.

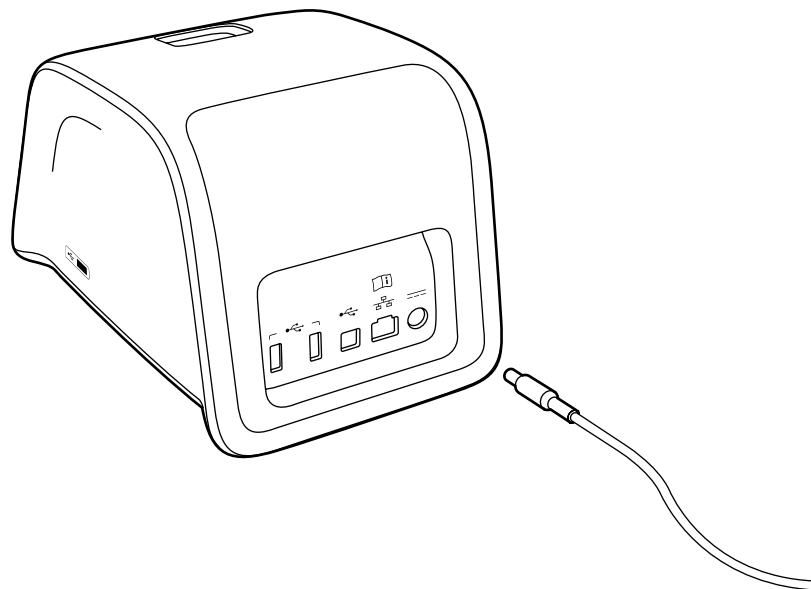

### Billede 7

Tilslutning af strømforsyningskabel.

## Isætning af akkumulator

Følg omhyggeligt følgende punkter, ved tilslutning af akkumulatorenheden til QuikRead go Instrument (se **Billede 8**):

1. Sluk instrumentet (hvis tændt).
2. Tag strømforsyningskablet ud af instrumentet.
3. Læg instrumentet på et bord og vend det på siden.
4. Åben akkumulatorenhedens dæksel.
5. Tilslut akkumulatorforbindelsen til akkumulatorenheden.
6. Tryk akkumulatorenheden ind på plads, og sørg for at den er placeret korrekt.
7. Luk akkumulatorenhedens dæksel.
8. Vend instrumentet tilbage til stående position.

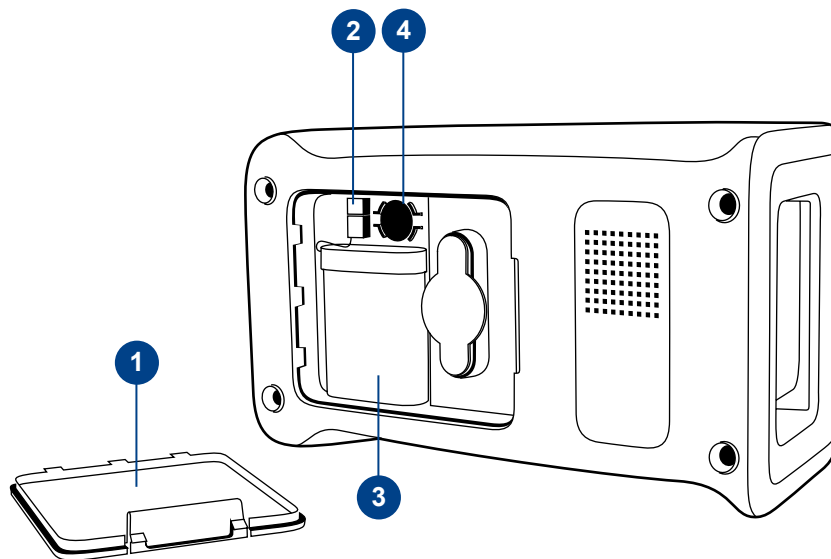

**Billede 8**

1. Akkumulatorenhedens dæksel
2. Akkumulatorstik
3. Akkumulatorenhed
4. Urets batteri

## Tænd, sluk, dvaletilstand

QuikRead go Instrumentet kan være i 3 tilstande – tændt, slukket eller dvaletilstand.

### At tænde instrumentet

Instrumentet tændes ved at trykke på Tænd/Sluk knappen på frontpanelet. Lyset på Tænd/Sluk knappen vil indikere, at instrumentet er tændt. Hvis der ikke sker noget, sikres det at strømfor- syningen er tilsluttet eller at instrumentet er på akkumulatorbrug, og at akkumulatoren er opladet.

Efter at have trykket på tænd/sluk-knappen, lyser skærmens baggrundsbelysning, instrumentet kon- trolleres ved hjælp af selvkontrolproceduren. Efter den vellykkede selvkontrol vises hovedmenuen. Opstart af QuikRead go Instrument første gang, vil starte en Opsætningsguide (se Afsnittet "Opsæt- ningsguide").

### At slukke instrumentet

For at slukke instrumentet, trykkes på Tænd/Sluk knappen i ca. 2 sek. Instrumentet beder derefter om en bekræftelse på at der skal slukkes, ved at spørge, "Vil du slukke?" Hvis der vælges *Ja* på displayet, slukker instrumentet. Hvis en cuvette er i instrumentet, når det slukker, vil cuvetten blive løftet op og instrumentet vil bede om, at den fjernes.

## Dvaletilstand / strømbesparelse

Formålet med dvaletilstanden er for at spare på akkumulatorens opladning, når instrumentet bruges med akkumulatoren. Dvaletilstanden aktiveres automatisk når instrumentet har været inaktivt læn- gere end den tid, som er valgt i Opsætningsguide (se Afsnittet "Opsætningsguide"). Dvaletilstand ind- ledes enten med "Fuld standby" eller med "Luk kun låget".

Instrumentet indikerer dvaletilstanden ved at Tænd/ Sluk knappen blinker.

For at starte instrumentet igen, trykkes på Tænd/ Sluk knappen.

## Brug af skærmen

QuikRead go instrumentet har en farveskærm, Touch Screen. Den fungerer ved at trykke på de virtuelle knapper med fingeren. Skærmen kan bru- ges både med og uden handsker (se **Billede 9**). Skærmen kræver kun et let tryk, og ved for hårdt tryk eller brug af hårde eller skarpe genstande kan skærmen blive ødelagt.

Der er altid flertydig respons, når man har trykket på en knap: det indikeres både ved ændring af udseende og ved en tydelig lyd. En kommando er registreret, når fingeren slipper knappen. Hvis man slipper knappen uden for knappens område, er der ikke afgivet en kommando.

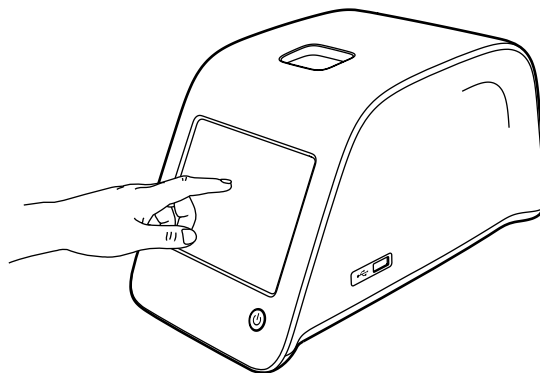

**Billede 9**

Brug skærmen ved at trykke forsigtigt med en finger.

## Opsætningsguide

Når QuikRead go Instrument startes første gang, bliver man bedt om at gennemgå Opsætningsguiden. I Opsætningsguiden vil man blive bedt om at vælge sprog og indstille dato og tid. Det forudindstillede (default) sprog er engelsk. Sproget kan ændres i første trin i Opsætningsguiden. Start Opsætningsguiden ved at vælge *Start* (se **Billede 10**).

**Bemærk:** Opsætningsguiden kan også startes manuelt fra *Indstillinger* → *Flowmåling* → *Vedligeholdelse* → *Basis indstillinger*.

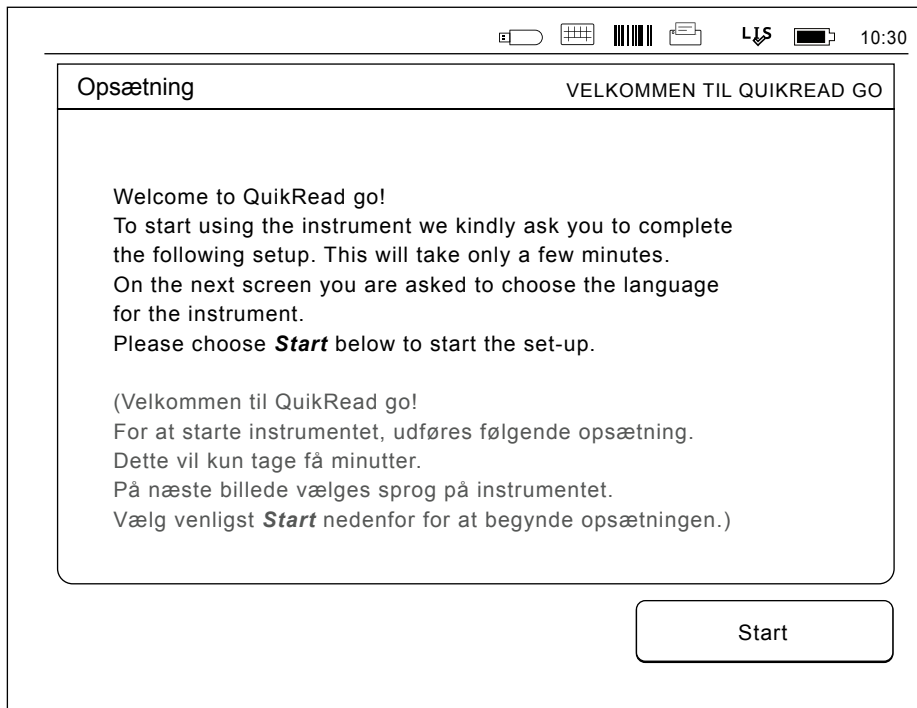

**Billede 10**

For at starte Opsætningsguiden, vælg *Start* i indstillingskærmen.

## Sprog

Vælg det sprog der ønskes at bruge på instrumentet. Hvis det ønskede sprog ikke kan ses på listen, vælges *More languages (Flere sprog)* for flere muligheder. Vælg sproget ved at trykke på den tilhørende knap (se **Billede 11**).

Herefter bedes der om bekræftelse for valg af sprog. Anmodningen om bekræftelse står både på engelsk og i det valgte sprog. Hvis det valgte sprog er korrekt, vælg *Yes (Ja)*, hvis ikke, vælg *No (Nej)*.

**Bemærk:** Det valgte sprog kan til enhver tid ændres fra *Indstillinger* → *Flowmåling* → *Vedligehold* → *Basisindstillinger*.

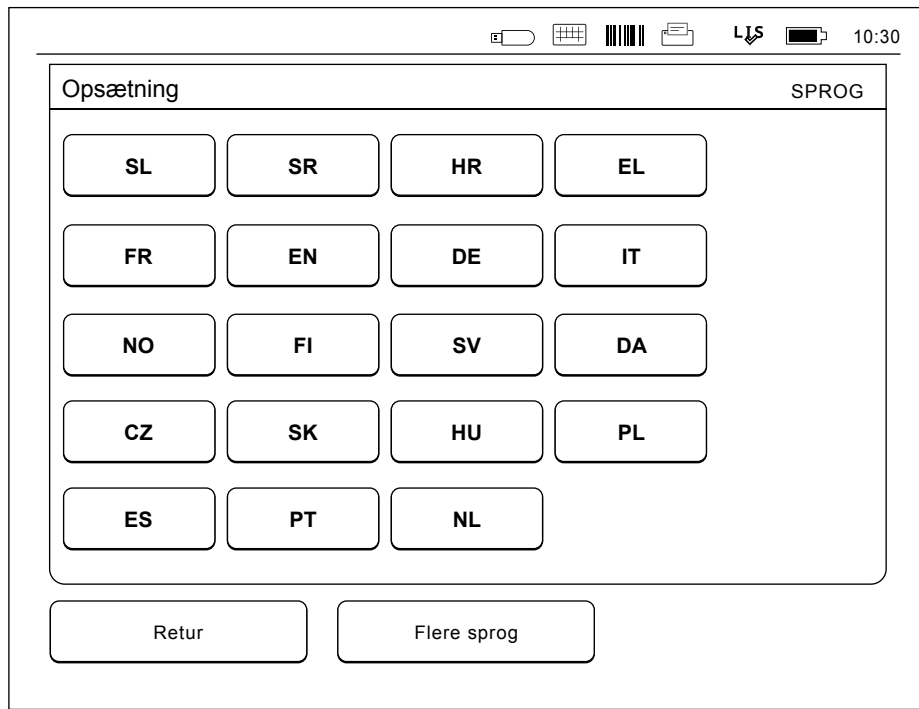

**Billede 11**

Første trin i Opsætningsguiden er at vælge det operationelle sprog i QuikRead go Instrument.

## Dato og tid

Andet trin i Opsætningsguiden er at indstille dato og tid (se **Billede 12**). For at gøre dette skal følgende instruktioner følges:

1. Vælg *Rediger* på linjen, hvor der står *Tid*.
2. Indstil tiden med piletasterne.
3. Vælg mellem et 12-timers og 24-timers ur.
4. Accepter med *OK*.
5. Tryk *Rediger* på linjen, hvor der står *Dato*.
6. Indstil datoen med piletasterne.
7. Vælg formatet af datovisningen.
8. Accepter med *OK*.
9. Vælg *Næste* for at fortsætte.
10. Vælg *Næste*.

## Skærmens lysstyrke

Det tredje trin i Opsætningsguiden er at justere skærmens lysstyrke. For at gøre det, skal følgende instruktioner følges:

1. Juster skærmens lysstyrke med piletasterne.
2. Accepter ved at vælge *Næste*.

Opsætning DATO OG TID

Tid:  
10:30 am Rediger

Dato:  
2015-05-30 Rediger

**i** Rediger dato og tid. Instrumentet skifter ikke automatisk til sommer/vintertid, men skal justeres manuelt.

Retur Næste

### Billede 12

Andet trin i Opsætningsguiden er at justere dato og tid i instrumentet.

## Lydstyrke

Det fjerde trin i Opsætningsguiden er at justere lydstyrken (se **Billede 13**):

1. Juster lyden ved tastning på piletasterne.
2. Lydstyrken kan testes ved at trykke på *Test* knappen.
3. Juster lyden på advarselstonen med piletasterne.
4. Lydstyrken kan testes ved at trykke på *Test* knappen.
5. Accepter ved at vælge *Næste*.

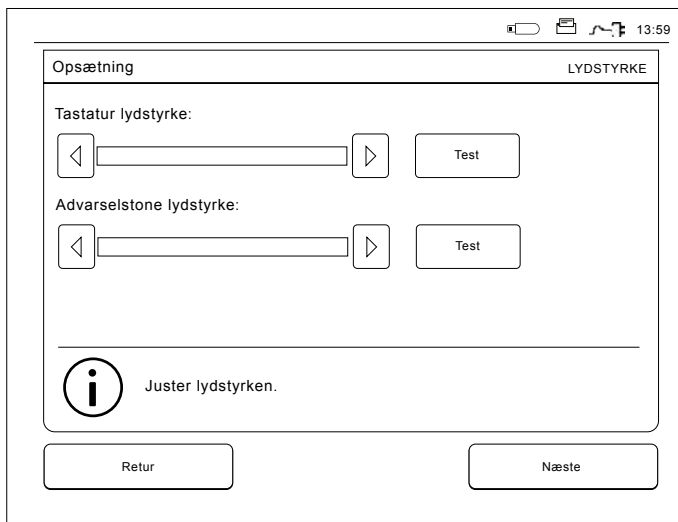

**Billede 13** Det fjerde trin i Opsætningsguiden er at justere lydstyrken.

## Dvaletilstand

Juster dvaletilstandstiden, hvis du vil reducere strømforbruget, når instrumentet får strøm fra batterisættet (se **Billede 14**). Kortere tid øger driftstiden.

1. Vælg det tidsrum, hvorefter QuikRead go Instrument vil gå i dvaletilstand.
2. Vælg hvilken funktion, der skal starte dvaletilstanden. I fuld standby vil QuikRead go Instrument gå i dvaletilstanden og slukke baggrundsbelysningen i displayet efter det angivne tidsrum. I tilstanden Luk kun låget lukkes låget.

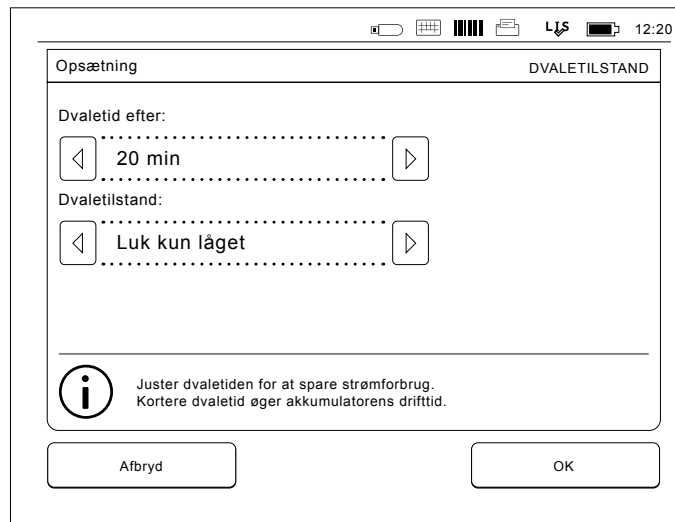

**Billede 14** Dvaletilstand

## Færdiggørelse af Opsætningsguiden

Opsætningsguiden er nu færdiggjort. Du kan begynde at bruge instrumentet eller forsætte med yderligere indstillinger i *Avancerede indstillinger*, hvor du går videre til *Flowmåling*, for at justere indstillinger vedrørende laboratorie- eller arbejdsrutiner (se Afsnittet "Flowmåling").

## Brugergrænseflade generelt

QuikRead go Instrument er udviklet med en grafisk brugergrænseflade. I dette afsnit forklares brugergrænsefladen i hovedtræk.

### Hovedmenu

Alle elementerne i brugergrænsefladen kan ændres via hovedmenuen (se **Billede 15**).

### Statusområde - symboler

Statusområdet kan indeholde følgende symboler (Se **Billede 16**):

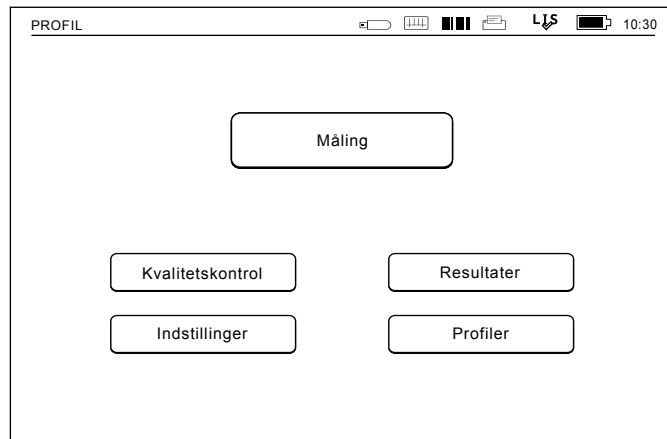

Billede 15

#### LIS-tilslutningstilstand:



LIS online



LIS offline



LIS afventer

#### POCT-tilstand:



Meddelelser i kø



Instrumentet er låst

#### Strømtilstand:



Netstrømtilstand er OK



Forstyrrelse i netstrømtilstand (rødt symbol)



Akku-strømtilstand er OK



Akkumulators strømiveau lavt (rødt symbol)



Tilstand af batteristrøm til realtid-sur er lav (rødt symbol)

#### Andet:



Stregkode



Printer



USB-lagerenhed



Tastatur

#### Feeder

Tilsluttet til QR go Feeder

Billede 16

Symboler i statusområdet

## Layout

Skærmens brugergrænseflade er delt i 5 funktionsområder (se **Billede 17a & 17b**):

### 1. Statusområde

Indikerer status på QuikRead go Instrument via symboler.

### 2. Notifikationsområde

Indikerer nuværende trin af processen med farve. Den forudindstillede farve er grå, mens grøn betyder at processen er igangværende, gul betyder at en brugeraktion er påkrævet, og rød indikerer, at der er en fejl.

### 4. Informationsområde

På de fleste skærme er der en yderligere information til vejledning.

### 3. Indholdsområde

De aktuelle data er i centrum af skærmen.

### 5. Navigationsområde

Standardknapper for navigation findes i bunden af skærmen.

PROFIL

Måling RESULTAT

CRP 20 mg/l

Patient ID: xxxxxxxxxx Målingstidspunkt: 2017-05-03 12:19

Test: CRP Resultat info

Vælg **Resultat info** for at se resultatinformation. Fjern cuvetten for at udføre ny måling.

Afslut Udskriv Ny måling

PROFIL

Måling RESULTAT

Operator ID: 12345 Yderligere ID: DOC1

Målings ID: 30/A17044101234 LOT REAG HS04  
BUF HS47

QuikRead go: A17044101234 2019-03-05

Test: CRP Resultat

Vælg **Resultat** for at se analyseresultatet. Fjern cuvetten for at udføre ny måling.

Afslut Udskriv Ny måling

**Billede 17a** Skærm med resultater

**Billede 17b** Skærm med resultatoplysninger

## Struktur af brugergrænsefladen

Opbygningen er forskellig, afhængigt af om sikkerhedslogin er aktiveret under *Indstillinger* → *Flowmåling* → *Vedligeholdelse* → *Administratorindstillinger* → *Sikkerhedsindstillinger* (se **Billede 18a** og **18b**):

Deres funktioner er beskrevet i det næste kapitel.

Brugerfladens opbygning uden sikkerhed

Loginfunktion.

1. Måling
2. Kvalitetskontrol
3. Resultater
4. Profiler
5. Indstillinger

Brugerfladens opbygning med sikkerhedslogin aktiveret:

1. Måling
2. Kvalitetskontrol
3. Resultater
4. Indstillinger
5. Logout

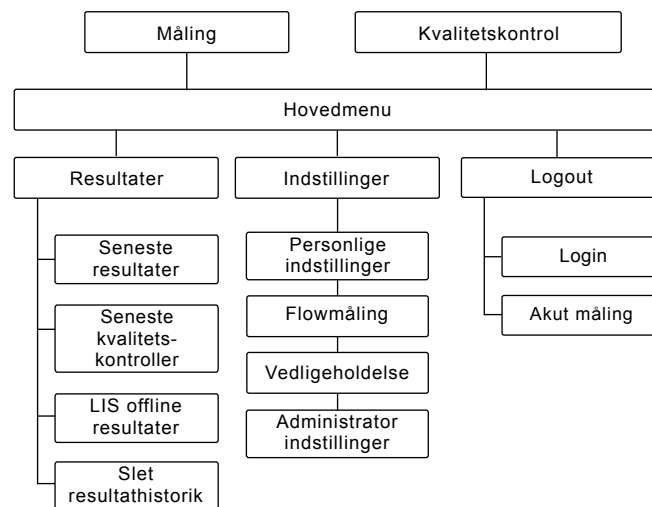
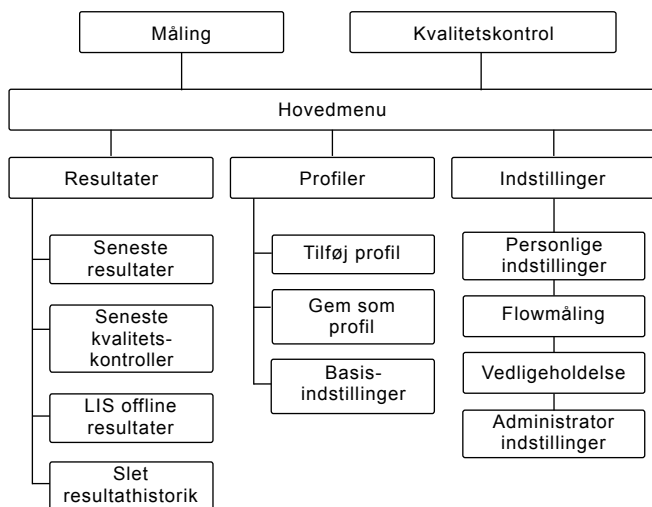

**Billede 18a**

Brugerfladens opbygning uden sikkerhedsloginfunktionen.

**Billede 18b**

Brugerfladens opbygning med sikkerhedslogin aktiveret.

### 3 ANVENDELSE

Anvendelse af QuikRead go Instrument kan deles op i 3 hovedområder:

- Udførelse af analyse
- Aflæsning af resultat
- Ændring af indstillinger

#### Udførelse af analyse

Instrumentet kan indstilles til forskellige analysemodus efter behov. Basis analysemodus bruger den enkleste måleprotokol og denne er forudindstillet som default i et nyt instrument, hvis indstillingerne ikke er ændret ved ibrugtagning (se **Billede 19**).

Kun QuikRead go reagens kit kan bruges. Læs brugsvejledningen til QuikRead go reagens kittet før brug. Brugsvejledningen giver udførlig information om udførelse af test og behandling af prøver.

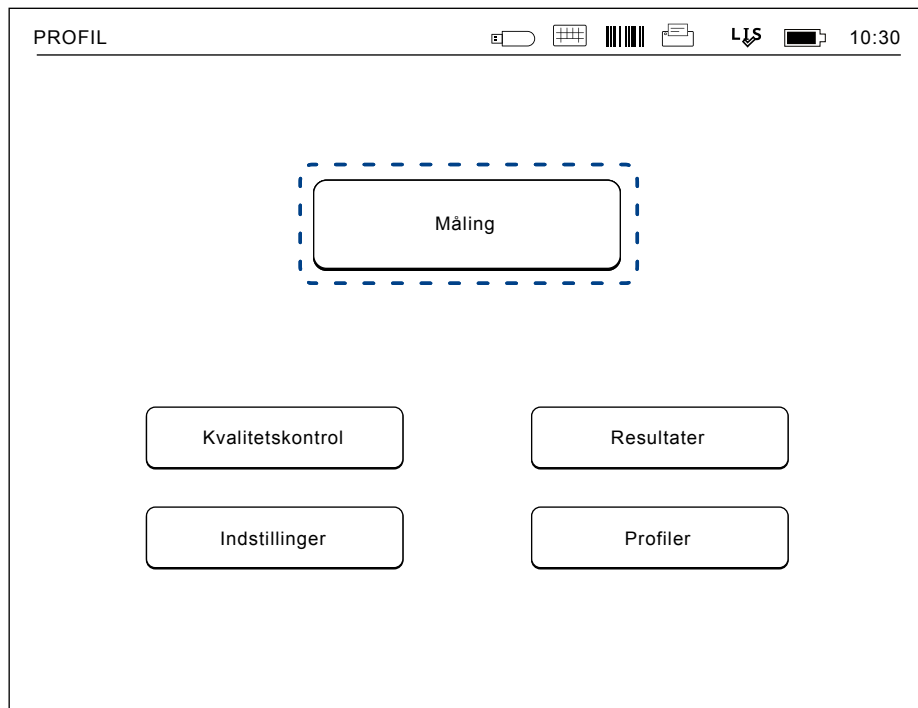

**Billede 19**

Start en basismåling ved at vælge *Måling* i hovedmenuen.

## Udførelse af analyse i basis analysemodus

I basis analysemodus vil QuikRead go Instrument udføre en analysemåling og resultatet vises i displayet med reagens kittets lot data.

For at udføre en måling, gøres følgende:

1. Vælg *Måling* i hovedmenuen og følg vejledningen i displayet (se **Billede 19**).
2. Sæt en cuvette i aflæsningsbrønden i den rette position. Stregkoden på cuvetten skal vende mod en selv (se **Billede 20**).

Bemærk: Sæt ikke en finger eller andre ting i aflæsningsbrønden.

3. Låget lukkes og instrumentet starter målingen.
4. Efter at testen er færdig, vises resultatet i displayet, og cuvetten løftes op, så den kan fjernes. Vælg *Resultat info* for at se yderligere oplysninger om testen (se **Billede 17b**).
5. Fjern cuvetten. Resultatet forsvinder fra displayet. Det kan vises igen, ved at vælge *Se tidligere resultat*.
6. Såfremt der ønskes at lave en ny måling, indsættes en ny cuvette i aflæsningsbrønden. Vælges *Afslut* kommer man tilbage til hovedmenuen.

### Billede 20

Sæt en cuvette i aflæsningsbrønden, med stregkoden vendt mod en selv.

## Kvalitetskontrol modus

QuikRead go Instrument har en separat historik for kvalitetskontrolmålinger. Kvalitetskontrolprøver måles som normale prøver men resultaterne gemmes i en separat resultattil. For at starte en kvalitetskontrolmåling, vælg *Kvalitetskontrol* i hovedmenuen, og følg vejledningen på skærmen.

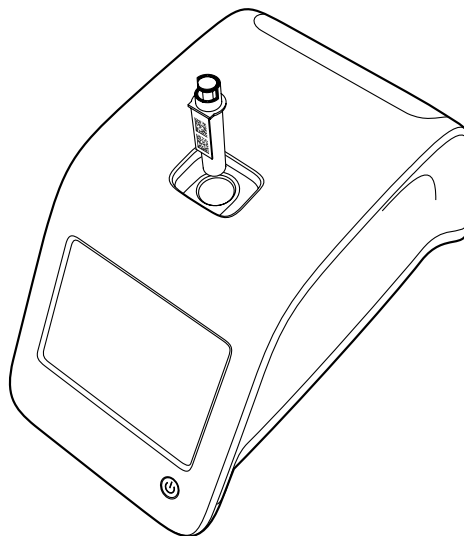

## Andre analysemodus

Instrumentet kan bruges med forskellige analysemodus udover basis konfigurationen. Den valgfri protokol inkluderer brugen af patient ID, operatør ID, udskrivning af resultat eller overførsel af resultat til LIS (Laboratorie Information System). Måleprotokollen er defineret i indstillingsmenuen, hvor disse funktioner kan aktiveres og deaktiveres. Hvis sikkerhedslogin er aktiveret, erstatter det Operatør ID. Operatør og patient ID kan gives med en stregkode-læser eller skrives med instrumentets virtuelle keyboard eller et eksternt keyboard. Brugeren indtaster operatør og patient ID før måling. Hvis det ønskes, kan en eller flere ID deaktiveres i konfigurationerne. Operatør ID kan også konfigureres til at foreslå den sidste anvendte værdi. Brugeren kan ændre operatør ID før en måling, ved at overskrive den sidste ID med en anden.

Analyseresultatet kan sendes til en printer og/eller til et LIS ved brug af printer og/eller LIS overførsel.

## Resultater

Resultatet gemmes i filen *Resultater*, hvorfra de kan aflæses, udskrives eller overføres til USB lagring. Filen *Resultater* indeholder følgende menupunkter: *Sidste resultater*, *Sidste kvalitetskontrolresultater*, *LIS offline resultater* og *Slet resultathistorik*.

LIS offline resultater er resultater gemt i hukommelsen af QuikRead go Instrument, som normalt har forbindelse til LIS, men midlertidigt har været offline, f.eks. ved hjemmebesøg.

## Aflæsning af resultaterne

For at aflæse resultaterne vælg *Resultater* i hovedmenuen. Du kan vælge *Seneste resultater*, *Seneste kvalitetskontroller* eller *Seneste LIS offline resultater*. Resultaterne kan rulles på skærmen med *Op* og *Ned* knapperne til højre.

Resultaterne kan sorteres efter *Tid*, *Test* eller *Patient ID* ved at vælge de relevante knapper. Ved tryk på en resultatlinje gives detaljerede informationer af en enkelt måling.

## Sletning af resultathistorik

Når der vælges *Slet resultathistorik* slettes alle resultater fra historikfilen. Instrumentet vil bede om en bekræftelse før sletning.

## Udskrivning af resultat

For at udskrive resultater skal du vælge *Sidste resultater*. Ved at trykke på en resultatlinje er det muligt at udskrive et enkelt resultat. Resultaterne kan også udskrives sorteret efter *Tid*, *Test* eller *Patient-ID*. Tryk på det ønskede sorteringskriterium, og tryk derefter på knappen *Udskriv*. Vælg de resultater, der skal udskrives med  knapperne (se **Billede 21**). Vælg *OK* for at starte udskrivning.

## Overførsel af resultat til USB lagring

Resultatet kan overføres til USB lagring. Isæt en USB enhed til USB porten. Vælg *Overførsel til USB*, udvælg resultatet/erne, der skal overføres og vælg *OK* (se afsnittet "Udskrivningsresultater").

Fjern ikke USB enheden før overførslen er fuldstændt. Når overførslen er fuldstændt vises "Overførsel fuldstændt". Derefter: "USB enheden kan nu fjernes".

## Overførsel af offline resultater til LIS/HIS

Alle resultaterne, der ikke er sendt til LIS kan vises ved at vælge *LIS offline resultater*. Ved at vælge *Overførsel til LIS*, sendes resultaterne til LIS systemet, og efter en succesfuld overførsel slettes resultaterne fra LIS offline hukommelsen. Når der vælges *Slet offline resultater* slettes resultaterne, uden at overføre dem til LIS.

QuikRead go Instrument checker automatisk LIS forbindelsen ved opstart, når man åbner hovedmenuen og efter hver analyse. Hvis der er forbindelse og der er data i LIS offline resultathistorikken, foreslår QuikRead go Instrument automatisk at sende offline resultaterne til LIS.

## Indstillinger

QuikRead go Instrument indstillinger kan konfigureres via displayet. Indstillingerne er opdelt i 4 hovedkategorier:

- Personlige indstillinger
- Flowmåling
- Vedligeholdelse
- Administrator indstillinger

Ændringer i personlige indstillinger og flowmåling gemmes i hver sin profil. Alle profiler kan vælges og anvendes efter opstart. Ellers vil ændringerne kun træde i kraft, indtil instrumentet lukkes ned.

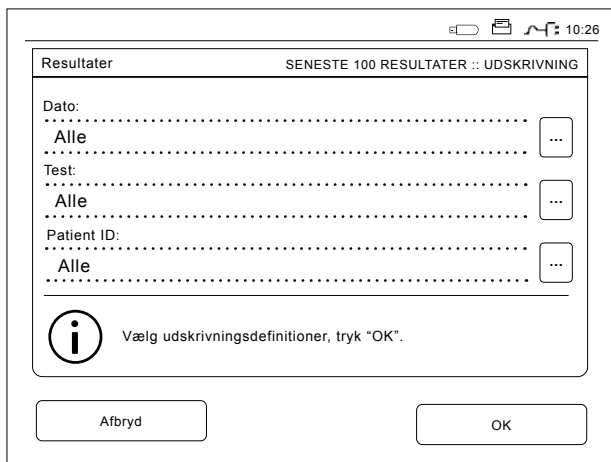

**Billede 21**  
Udskrivning af resultat

Ændring af fabriksindstillinger gøres via Opsætningsguiden. Når instrumentet startes første gang, bruges fabriksindstillingerne. Hvis sikkerhedsloginen er aktiveret, er der forskellige brugerroller med forskellige brugerrettigheder i brug. Se tabellen over brugerroller og rettigheder på side 130.

## Personlige indstillinger

I personlige indstillinger kan operatøren justere eller vælge brugerorienterede indstillinger (se **Billede 22**). Disse indstillinger kan vælges for midlertidig brug indtil instrumentet slukkes. For yderligere brug skal disse indstillinger gemmes som en profil. For gentagen brug bør indstillingerne konfigureres via indstillingsguiden: *Indstillinger* → *Flowmåling* → *Vedligeholdelse* → *Basis indstillinger*.

### Sprog

Sproget vælges via Indstillingsguiden. Her er det muligt at ændre sproget ved at vælge *Sprog* og vælge det ønskede sprog. Accepter med *Ja* og afvis med *Nej*.

### Skærm

Skærmens lysstyrke kan justeres ved at vælge *Skærm*. For at øge eller mindske lysstyrken på skærmen, bruges piletasterne. Accepter med *OK* eller afvis med *Afbryd*.

### Lydstyrke

Lydstyrken kan justeres ved at vælge *Lydstyrke*. Juster lydstyrken på tastaturtonen og advarselsto-

nen med piletasterne. Accepter med *OK* eller afvis med *Afbryd*.

### Dvaletilstand / strømbesparelse

Tidsrummet hvorefter QuikRead go Instrument lukker låget — uden at gå i dvaletilstand — kan justeres med *Dvaletilstand* → *Luk kun låget*. Juster forsinkelsens længde ved hjælp af pileknapperne. Instrumentet lukker låget uden at gå i dvaletilstand (aktivere dvaletilstand), hvis det ikke har været i brug i en periode svarende til det angivne tidsrum. Denne tilstand påvirker ikke en eventuel forbindelse til et laboratorie- eller hospitalssystem (LIS/HIS). Tidsrummet hvorefter QuikRead go Instrument

går i dvaletilstand kan justeres med *Dvaletilstand* → *Fuld standby*. Juster forsinkelsens længde ved hjælp af pileknapperne. Instrumentet går fra inaktiv tilstand til dvaletilstand, hvis det ikke har været i brug i en periode svarende til det angivne tidsrum. Når dvaletilstanden aktiveres, lukkes der for en aktiv forbindelse til et LIS/HIS. Godkend indstillingerne med *OK*, eller afvis dem med *Annuler*.

### Lagring af ændringer i personlige indstillinger

Efter alle justeringer i personlige indstillinger er foretaget vælges *Gem*.

**Billede 22**  
Personlig indstillingsmenu

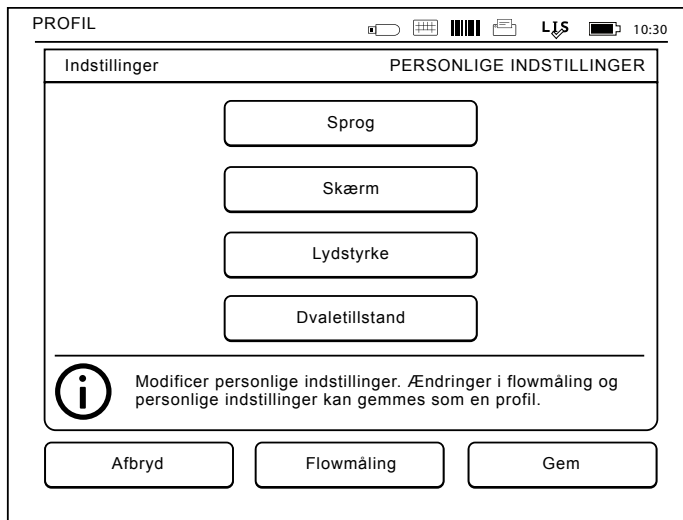

## Lagring af indstillinger i profil for fremtidig brug

I hovedmenuen vælges *Profiler*. Vælg *Gem som en profil*, vælg en tom profil og navngiv den, eller vælg den profil der ønskes justeret, giv profilen et nyt navn, hvis nødvendigt, og accepter med *OK*.

## Flowmåling

I indstillingerne af flowmålingen kan operatøren justere eller vælge rutineorienteret laboratorie- / arbejdsindstillinger, såsom operatør ID, patient ID, udskrivning, LIS overførsel og nogle specifikke testparametre (se **Billede 23**). Disse indstillinger kan vælges for midlertidig brug ved at vælge *Gem* efter at ændringerne er foretaget.

For fremtidig brug skal indstillingerne gemmes i en profil. For kontinuerlig brug skal indstillingerne konfigureres med opsætningsguiden: *Indstillinger* → *Flowmåling* → *Vedligehold* → *Basisindstillinger*.

### Operatør ID

Er en identifikation af brugeren.

- *Operatør ID OFF*: Instrumentet kræver ikke en Operatør ID.
- *Operatør ID ON*: En Operatør ID skal gives før hver måling, og ID'et kobles med testresultatet.
- *Operatør ID ON + Foreslå tidligere*: Instrumentet foreslår anvendelse af en tidligere ID, men det kan også ændres.

### Patient ID

Er en identifikation af patientprøven.

- *Patient ID OFF*: Instrumentet kræver ikke Patient ID.
- *Patient ID ON*: En Patient ID skal gives før hver måling, og ID'et kobles med testresultatet.

### Testparametre

Nogle specifikke testparametre kan ændres. Ændringer kræver Administrator passwordet, som er QRG0SET. Vælg  / testparametre og den tilsvarende analyt. Der vises en liste af parametre, der skal konfigureres.

### Kvalitetskontrol

Disse indstillinger er til kvalitetskontrolløbsler. Der

kan anvendes kvalitetskontrollots til automatisk kvalitetskontrol. Indtast og rediger oplysninger om kvalitets kontrol lots her. Hvis POCT1-A2 er i brug, kan oplysninger om et nyt lot, der skal sendes til LIS / HIS, indtastes her, men kan ikke redigeres manuelt.

Kvalitetskontrol kan konfigureres til kun at give en advarsel eller til at deaktivere patientmålinger, hvis kvalitetskontrolmålingen er uden for de kritiske grænser. En vellykket kvalitetskontrolmåling vil genaktivere patientmålingerne. Hvis QC indstilles til OFF og derefter igen til ON, vil QC-låsen også blive nulstillet og patientmålingerne genaktiveret.

QC slås til ved at vælge  / QC og angive ADMIN

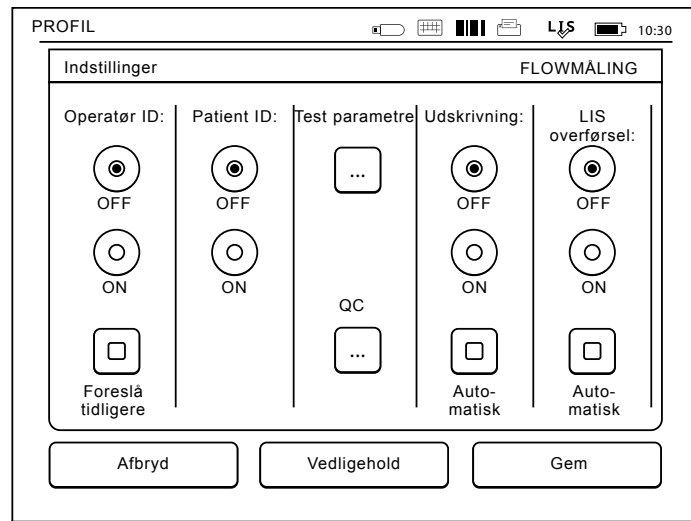

**Billede 23**  
Flowmåling

password QRGOSSET (se **Billede 24**).

- **QC-tjek OFF:** Kvalitetskontrol er ikke i brug
- **QC-tjek ON:** Kvalitetskontrol er i brug.
- **QC-lås:** Hvis denne indstilling vælges, vil instrumentet blive låst, hvis resultatet af en kvalitetskontrol er uden for de kritiske grænser.

Følg vejledningen herunder for at angive en ny kvalitetskontrolprøve:

1. Vælg *Settings* → *measurement flow* → **QC**. Anvend administratør password.
2. Vælg *Nyt lot*.
3. Vælg testen på listen under *Test*.
4. Angiv *ID for QC-lot* (obligatorisk).
5. Vælg enheden på listen under *Enheder* (obligatorisk).

6. Angiv grænserne for *Advarselssområde* (valgfrit).

**Bemærk:** Decimaltegn skal angives som punktum i stedet for kommaer.

7. Angiv grænserne for *Kritisk område* (obligatorisk).
8. Angiv *Målværdi* (obligatorisk).
9. Vælg *Næste*.
10. Angiv udløbsdatoen (obligatorisk).
11. Godkend to gange ved at trykke **OK**.
12. Vælg *Tilbage*.
13. Vælg *Gem*.

Kvalitetskontrollottet er nu defineret. Parametrene for et lot kan redigeres, eller lottet kan slettes, ved at vælge linjen og vælge *Rediger* eller *Slet*. Når du

starter en kvalitetskontrolmåling, kan du vælge et kvalitetskontrollot fra listen ved at vælge **☰**

## Udskrivning

- **Udskrivning OFF:** Instrumentet foreslår ikke udskrivning. Det er dog alligevel muligt at udskrive resultatet ved at vælge *Udskriv* på *Måling/Resultat* skærmen.
- **Udskrivning ON:** Efter at cuvetten er løftet spørger instrumentet "Udskriv nuværende resultat?" Accepter udskrivning ved at vælge *Ja*. Afbryd udskrivning ved at vælge *Nej*.
- **Udskrivning ON + Automatisk:** Instrumentet udskriver automatisk hvert måleresultat.

The screenshot shows a settings menu for 'FLOWMÅLING :: EGENSKABER FOR QC-LOT'. The fields are as follows:

Test:	CRP
ID for QC-lot:	1526010
Enheder:	mg/l
Advarselssområde:	38 til 48
Kritisk område:	34 til 52
Målværdi:	43

At the bottom, there are two buttons: 'Afbryd' and 'Næste'.

**Billede 24**  
Egenskaber for QC-lot

## LIS overførsel

- **LIS overførsel OFF:** Instrumentet sender ikke resultatet til Laboratorie Information Systemet.
- **LIS overførsel ON:** Efter udskrivning, hvis dette er aktiveret, spørger instrumentet: "Overfør resultatet til LIS?" Accepter overførsel ved at vælge *Ja*. Afvis ved at vælge *Nej*. På resultatkortet, vælg *Kommentar* for at tilføje en kommentar til resultatet, før du overfører resultatet.
- **LIS overførsel ON + Automatisk:** Instrumentet sender automatisk måleresultatet til LIS.

Kontakt din leverandør for flere detaljer om LIS-forbindelse.

## Gem flowmåling og personlige indstillinger i profiler til senere brug

Ovenstående indstillinger kan gemmes i *Profiler*,

hvis det ønskes (se mere afsnittet "Profiler"): På hovedmenuen vælges *Profil*. Vælg *Gem som profil*, vælg en tom profil og navngiv den eller vælg en profil som ønskes justeret, giv profilen et nyt navn, hvis nødvendigt, og vælg *OK*.

## Vedligeholdelsesindstillinger

Instrumentets specifikke indstillinger kan konfigureres i Vedligeholdelsesmenuen: *Indstillinger* → *Flowmåling* → *Vedligehold*.

### Basisindstillinger

Når du ønsker at foretage permanente indstillingsændringer, foretages de gennem *Basisindstillinger*. Basisindstillingerne indeholder alle de samme indstillinger som opsætningsguiden.

### Dato og tid

Dato og tid kan justeres ved at vælge *Dato og tid*. For at gøre dette, følges nedenstående vejledning:

1. Vælg *Rediger* på linjen, hvor der står *Tid*.
2. Indstil tiden med piletasterne.
3. Vælg mellem et 12-Timers og 24-Timers ur.
4. Accepter med *OK*.
5. Vælg *Rediger* på linjen, hvor der står *Dato*.
6. Indstil datoen med piletasterne.
7. Vælg formatet af datovisningen.
8. Accepter med *OK* og bekræft med *OK* på den næste skærm.
9. Vælg *OK* for at fortsætte indstillingerne.

### Fejllag

Instrumentets fejlmeddelelser er lagret i hukom-

melsen. Fejlmeddelelser kan vises med *Op* og *Ned* piletasterne til højre eller de kan blive sorteret ved at vælge *Tid* eller *Fejlmeddelelse*.

Fejlmeddelelser kan overføres til en USB enhed.

1. Vælg *Overførsel til USB*.
2. Isæt USB enheden til USB porten. Vent indtil skærmen viser: "Overførsel fuldført. USB enheden kan fjernes."
3. Vælg *OK* og fjern USB enheden.
4. Vælg *Retur* til hovedmenu.

Knappen *Sletning af fejlmeddelelser* sletter alle fejlmeddelelser fra hukommelsen. En bekræftelse heraf vises før sletning.

1. Accepter med *Ja* eller afvis med *Nej*.
2. Vælg *OK* på fejlmeddelelsskærmen.
3. Vælg *Retur* og *Afbryd* for at returnere til hovedmenuen.

### Selvdiagnosticering

Instrumentet udfører operationelle check for at sikre funktionaliteten. Udfør en selvdiagnosticering ved at vælge *OK*. Returner *QuikRead* go Instrument til Vedligeholdelse ved at vælge *OK*.

### Softwareopdatering

*QuikRead* go Instrument softwaren definerer instrumentets operationer. Softwaren kan opdateres til den nyeste tilgængelige version, hvis det ønskes. Ny software er tilgængelig via websitet **www.soft-wareupdate.quikread.com**, eller den kan bestilles til levering på en USB-lagerenhed. Vælg *Indstillinger* → *Flowmåling* → *Vedligeholdelse* → *Softwareopdatering*.

Hvis instrumentet har en akutenhed, skal du fjerne det, inden du starter opdateringen. Ny software vil blive leveret via en USB-nøgle. Tilslut USB nøglen til USB-port. Versionsnummeret af nuværende og nye software vises på skærmen. Bekræft opdatering ved at vælge *Ja*. Når opdateringen er færdig vises følgende meddelelse "*Softwareopdateringen er fuldført. Du kan nu fjerne USB-nøglen. Efter genstart, vil opdateringen fortsætte og skærmen vil være tom i omkring 30 sekunder. Sluk ikke for strømmen, før opdateringen er fuldført. Tryk på OK for at genstarte*". Tryk *OK*. Dernæst vil følgende meddelelse blive vist: "*Instrumentet skal genstartes for at færdiggøre softwareopdatering*." Tryk på *Genstart*. *QuikRead* go Instrument vil genstarte og gå tilbage til hovedmenuen. Du kan nu sikkert fjerne USB-nøglen.

### Touch Screen kalibrering

Instrumentets Touch Screen kan kalibreres for at optimere brugen af knapperne. Start kalibreringen ved at vælge *Touch Screen kalibrering*. Kalibrer skærmen ved at trykke på alle de sorte cirkler en efter en. Efter "Touch Screen kalibrering afsluttet" vælg *OK*.

### Produktinformation

Skærbilledet *Om* viser instrumentspecifikke oplysninger:

- Instrumentets serienummer
- Softwarens versionsnummer
- Information om tilslutning til et laboratorie system (LIS)

## Vedligeholdelseslogge

Instrument- og sikkerhedsloggene kan overføres til USB-lager. For Sikkerhedslogs opsæt LIS-log IN (*Admin-indstillinger* → *LIS-funktioner*), genstart instrumentet og brug instrumentet normalt i den nødvendige tid. Sikkerhedslogge kan også blive slettet. Overførsel til USB-lagerenhed tømmer ikke logfilerne.

## Administratorindstillinger

Administrationsindstillingerne (*Indstillinger* → *Flowmåling* → *Vedligeholdelse* → *Administratorindstillinger*) gør det administrative personale i stand til at justere instrumentspecifikke indstillinger vedrørende LIS-forbindelsen, GMT-værdien, sikkerhedsindstillingerne og QuikRead go Feeder-indstillingerne. En gendannelse af fabriksindstillinger kan også startes herfra.

Der skal angives følgende password, før der er adgang til Admin indstillinger: QRG0SET. Dette password bruges som bekræftelse for at sikre, at brugeren ikke uforvarende får adgang til denne side.

## GMT

GMT er en universel tid, ud fra hvilken tiden i instrumentet er indstillet. GMT er ikke synlig for brugeren, men er et internt ur i instrumentet.

For at indstille GMT, juster dato og tid med piletasterne.

## Internt ur

- Dato og tid i GMT er fabriksindstillet.

- Dato og tid bliver lagret i hukommelsen en gang om dagen ved opstart.
- Hvis urets batteri løber tør, stopper uret. Når batteriet bliver udskiftet, fortsætter uret fra den sidst gemte tid. Tiden er justeret i Administratorindstillinger, og kræver et password. En ny justeret tid, kan ikke være før den sidst gemte tid. Hvis tiden er for gammel vises en fejlmeddelelse.

## Lokal tid

- Juster tiden efter den lokale tid (*Indstillinger* → *Flowmåling* → *Vedligeholdelse: Dato & tid*).
- Når urets batteri udskiftes, justeres tid og dato. Tiden kan ikke justeres til mere end 24 timer før den sidst gemte GMT. Hvis tiden

er for gammel vil det give fejlmeddelelsen "Indstilling af tid kunne ikke gennemføres. Dato for gammel".

## Sikkerhedsindstillinger

Når Sikkerhedsindstillinger er slået ON, skal brugeren altid logge ind på QuikRead go Instrument med et Operatør-id og adgangskode, før du begynder at bruge instrumentet. Kun nødmålinger kan måles med et Operatør-id uden et kodeord. Alle brugere har en rolle og har brug for en brugerkonto med Operatør-id, fuldt navn og adgangskode. Brugroller er

Admin:

- kun et pr. instrument, Operatør-ID er ADMIN. ID'et kan ikke ændres.

## Billede 25

Sikkerhedsindstillinger

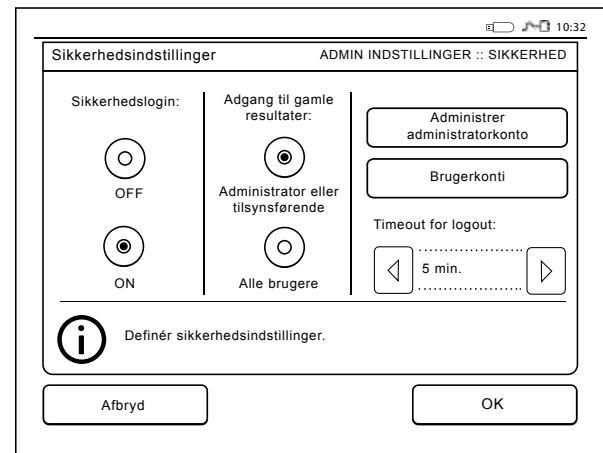

### Superbruger:

- har adgang til alt undtagen at udføre fabriksindstilling og sletning af sikkerheds logfiler.

### Normal bruger:

- kan indstille brugerspecifikke indstillinger.
  - kan se QC og LIS offline resultater og eventuelt gamle patientresultater.
  - kan tilføje nye QC-lots lokalt, når man foretager en kvalitetskontrolmåling. QC-kontrol skal være ON.
  - kan se fejllag og overføre loggen til et USB-stik.
  - funktioner, der ikke er tilgængelige, er gråtonede.
- Se tabel s.130 af brugerroller og rettigheder.

For at tage sikkerhedsindstillinger i brug skal du gå til *Indstillinger* → *Flowmåling* → *Vedligehold* → *Administrationsindstillinger* → *Sikkerhedsindstillinger* (se **Billede 25**).

- Vælg *Sikkerheds login ON*.
- Definer adgang til gamle resultater.
- Admin koden kan ændres i administrator admin-kontoen. Standard adgangskode til admin er QRGOSSET.
- Opret bruger- og superbruger konti i Brugerkonti.
- Juster tiden efter, at en bruger er logget ud. Dette er anderledes end dvaletilstanden ved strømbesparelse. Hvis den fulde standby indstilling i strømbesparelse er i brug, logges brugeren ud, når QuikRead go Instrument går i dvaletilstand. Brugeren kan også logge ud manuelt.

I tilfælde af et mistet eller glemt administratoradgangskode, bedes du anmode om en midlertidig adgangskode på [www.softwareupdate.quikread.com](http://www.softwareupdate.quikread.com). Du skal bruge instrumentets serienummer

for at fortsætte. Den midlertidige adgangskode er gyldig i en uge og kan kun bruges én gang til at nulstille instrumentet til fabriksindstillinger.

### Indstillinger til laboratoriesystemer

LIS-indstillingerne for dataoverførsel kan justeres under indstillingen LIS-indstillinger (*Indstillinger* → *Flowmåling* → *Vedligehold* → *Admin indstillinger*). Dataene overføres via en serieforbindelse eller en LAN-forbindelse. TCP/IP-indstillingerne skal angives, før en LAN-forbindelse kan fungere. Kontakt din leverandør for at få flere oplysninger om LIS-forbindelse.

### Laboratoriesystemfunktioner

Vælg følgende funktioner ON eller OFF.

- *LIS-log*. Når indstillingen er slået ON, logges LIS-trafik.
- *Identificer QC resultat*. Når indstillingen er slået ON, har QC-resultaterne en særlig identifikation under LIS-kommunikation.
- *LIS-forsinkelse*. Når indstillingen er slået ON, vil der være en kort forsinkelse mellem på hinanden følgende resultater, der sendes til LIS. En forsinkelse kan være nyttig til kønsning af problemer med overbelastning pga. ældre serieforbindelser.
- *Yderligere ID*. Når indstillingen er slået ON, kan der ud over Patient ID og Operatør ID være tilføjet et tredje ID til prøve, f.eks. patientens fødselsdato eller læge-id.

Det yderligere ID kan også tages i brug med QuikRead go-instrumenter, der ikke er forbundet til LIS.

### POCT1-A2-funktioner

Vælg følgende funktioner ON eller OFF.

- *Operatør-login*. Når indstillingen er slået til, skal alle brugere altid logge på før brug, QuikRead go Instrument. Brugeroplysninger skal leveres af POCT1-A2-serveren.
- *Validering af Patient ID*. Når indstillingen er slået ON, kontrolleres Patientens ID igen i forhold til en hentet patientliste, før resultaterne sendes til LIS.
- *Patientdata vist*. Når indstillingen er slået ON, vises patientdata, før en måling starter.
- *Akut måling synlig*. Når den er slået OFF, deaktiveres nødsmåling på loginskærmen. Akutmålingen kan også tages i brug med QuikRead go-instrumenter, der ikke er tilsluttet LIS.

### TCP/IP-indstillinger

Vælg den type LIS-forbindelse, der skal bruges. De korrekte indstillinger bør stilles til en administrativ person, der er ansvarlig for LIS-systemet.

### WLAN-indstillinger

Vælg den anvendte type WLAN-forbindelse ved at vælge *Scan* eller *Manuel*. Brug kun en adapter leveret af Aidian. Du kan indsætte adapteren til enhver ledig USB-port.

**Bemærk:** Brug kun den stærkeste tilgængelige sikkerhedspolitik.

### Tegnkodning

Vælg den type tegnkodning, der bruges til LIS01-A2-protokollen.

## Fabriksindstilling

Brugerfladen kan blive ændret til de oprindelige fabriksindstillinger. Gendannelse af fabriksindstilling sletter alle profiler og resultater og tømmer fejlløgen. I instrumenter, hvor sikkerhedsloglin er aktiveret, sletter gendannelsen af fabriksindstillingerne også sikkerhedsloggene. Efter en gendannelse af fabriksindstillingerne skal alle brugerkonti oprettes igen.

## Leverandørens indstillinger

Dette er kun for leverandørens brug.

## Profiler

Brugerjusteret indstillinger kan gemmes som profiler for senere brug. Fire forskellige brugerprofiler kan gemmes i instrumentets hukommelse. Profiler er ikke i brug, sikkerhedsloglin er aktiveret.

## At oprette en profil

Når instrumentet er sat til at arbejde som ønsket, kan indstillingerne gemmes som en profil:

1. Vælg *Gem som profil*.
2. Vælg en (tom) profil.
3. Giv profilen et navn.
4. Vælg *OK*.

## Tilføjelse af en profil

Vælg *Tilføj en profil*. Vælg den ønskede profil.

## Basis indstillinger

Vælges *Basis indstillinger* arbejder instrumentet jfr. basis indstillingerne, der er sat op via Opsætningsguiden.

## 4 VEDLIGEHOLDELSE

QuikRead go Instrument er designet til at være så brugervenligt som muligt, så det ikke kræver regelmæssig vedligeholdelse. Såfremt reparation er nødvendig, kontaktes Aidian Denmark ApS .

### Instrument kalibrering

Instrumentet er fabrikskalibreret. Instrumentets funktionalitet checkes af en selv-check procedure under hver måling. Såfremt der er en dysfunktionalitet, vises en fejlmeddelelse i displayet.

Kalibreringsdata, som er indkodet på hver cuvettes etiket, angiver kittets standardkurve og cut-off værdi. Denne information overføres automatisk til instrumentet under hver måling.

### Rengøring af instrumentet

Instrumentet bør jævnligt rengøres med en fugtig fnugfri klud. Vær særlig forsigtig ved rengøring af displayet. Pas på at der ikke løber væske ned ved kanten af displayet, aflæsningsbrønden eller ved stik. Hvis det skønnes nødvendigt, kan et mildt rengøringsmiddel anvendes. Brug ikke organiske opløsningsmidler eller ætsende væsker. Spild af potentielt infektiøst materiale skal tørres af med det samme med absorberende papirservietter, og de kontaminerede områder skal aftørres med 70 % ethylalkohol, Desicton (Kiilto), 0,5 % natriumhypochlorit eller Super Sani-Cloth® bakteriedræbende engangsserviet. Af sikkerhedsmæssige årsager skal du bruge kemikalieresistente handsker. Materiale brugt til rengøring, inklusive handsker, skal bortskaffes som biologisk farligt affald.

## Software Opdatering

Ny software kan uploades til instrumentet via en USB-lagerenhed. Se side 121. Kontakt Aidian Denmark ApS for yderligere information.

## Udskiftning af urets batteri

Instrumentet har et batteri som giver strøm til det interne ur. Hvis dette batteri er løbet tør, vises en advarselstekst på displayet. Urets batteri skal udskiftes med samme type batteri (type CR 2032 3V).

1. Sluk instrumentet (hvis tændt).
2. Tag strømforsyningskablet ud af instrumentet.
3. Læg instrumentet på et bord og vend den på siden.
4. Åben akkumulatorenhedens dæksel.
5. Hvis en akkumulator er tilsluttet, skal akkumulatorforbindelsen afkobles fra akkumulatorenheden, og akkumulatorenheden fjernes.
6. Tag urets batteri ud af batteriholderen.
7. Placer det nye batteri (type CR 2032 3V) i batteriholderen med tekstsiden nedad.
8. Hvis akkumulatorenheden bruges, tilsluttes akkumulatorforbindelsen til akkumulatorenheden, og det sikres at akkumulatorenheden placeres korrekt. Luk akkumulatorenhedens dæksel.
9. Vend instrumentet tilbage til stående position og isæt strømforsyningskablet.
10. Start instrumentet ved at trykke på *Tænd/Sluk*.
11. Juster Dato og tid (*Indstillinger* → *Personlige indstillinger* → *Flowmåling* → *Vedligehold* → *Dato og tid*).

## 5 FEJLFINDING

QuikRead go Instrument viser fejlmeddelelser og guider brugeren såfremt, der findes fejl. Følg instruktionerne i displayet og se fejlfindingskemaet i denne brugsvejledning og i QuikRead go kit brugsvejledningen.

Kontakt Aidian Denmark ApS, hvis der er behov for support eller reparation.

Fejlmeddelelse / Fejlfinding	Mulig årsag	Korrigerende handling
QuikRead go Instrument starter ikke.	Strømforsyning er ikke tilsluttet.	Tilslut strømmen og prøv igen.
	Instrumentet har en elektronisk fejl.	Kontakt venligst Aidian Denmark ApS.
Touchpanelet i displayet fungerer ikke ordentligt.	Touch kalibreringen er ikke korrekt, dvs. at det aktive område er ikke under knappen.	Kalibrer instrumentets Touch Screen jfr. proceduren beskrevet i afsnittet <i>Vedligeholdelse</i> .
	Touchpanelet responderer slet ikke.	Kontakt venligst Aidian Denmark ApS.
Instrumentalarm kan ikke høres.	Lydstyrke er sat for lavt.	Indstil lydstyrken i henhold til proceduren, der er beskrevet i Afsnittet "Personlige indstillinger".
	Instrumenttydens system virker ikke.	Genstart QuikRead go Instrument. Hvis problemet gentager sig, kontakt venligst Aidian Denmark ApS.

<b>Fejlmeddelelse / Fejlfinding</b>	<b>Mulig årsag</b>	<b>Korrigerende handling</b>
Printeren udskriver ikke.	Printeren er slukket eller printerkablet er ikke tilsluttet, printeren virker ikke eller indstillingerne er ikke korrekte.	Sørg for at printeren er tilsluttet og den er tændt. Check indstillingerne. Hvis problemet fortsætter startes instrumentet og printeren, og forsøg at udskrive fra Resultatmenuen. Hvis problemet gentager sig, kontakt venligst Aidian Denmark ApS.
Stregkodelæser virker ikke.	Stregkodelæseren er ikke tilsluttet, stregkodelæseren virker ikke, indstillingerne er ikke korrekte.	Sørg for at stregkodelæseren er tilsluttet. Check indstillingerne. Hvis problemet fortsætter, startes instrumentet og stregkodelæsningen forsøges igen. Hvis problemet gentager sig, kontakt venligst Aidian Denmark ApS.
"Fejlmeddelelse XXX. Genstart venligst QuikRead go Instrument" vises i displayet.	Den optiske overflade er fugtig.	Flyt instrumentet til tørre omgivelser og genstart.
	Midlertidig funktionsfejl på instrumentet.	Genstart instrumentet. Hvis denne fejlmeddelelse vises ofte, kontakt venligst Aidian Denmark ApS.
"Fejlmeddelelse XXX. Kontakt venligst Aidian Denmark ApS" vises i displayet.	Permanent funktionsfejl på instrumentet.	Kontakt venligst Aidian Denmark ApS.
Akkumulatorenheden skal genoplades ofte.	Akkumulatorenhedens kapacitet aftager gennem dens levetid.	Udskift den gamle akkumulator med en ny i henhold til proceduren beskrevet i Afsnittet "Isætning af akkumulator".
"Akkumulatorniveaue er lavt. Tilslut venligst strøm-kablet for at fortsætte" vises i displayet.	Akkumulatorniveaue er lavt.	Tilslut venligst kablet til QuikRead go Instrument strømforsyning.
Urets batteri advarsel vises i displayet.	Det interne urs batteri er løbet tør.	Udskift ur batteriet i henhold til proceduren beskrevet i Afsnittet "Udskiftning af ur batteriet".

Fejlmeddelelse / Fejlfinding	Mulig årsag	Korrigerende handling
"Cuvette placeret forkert. Fjern cuvetten." Vises i displayet.	Rester af cuvettes folieforsegling sidder på kraven af cuvetten.	Fjern cuvetten når instrumentet har løftet den op. Sørg for at alle folierester er fjernet, når næste måling udføres.
	Instrumentet har en mekanisk funktionsfejl.	Check ovenstående. Hvis dette ikke er tilfældet, genstart instrumentet. Hvis problemet fortsætter, kontakt venligst Aidian Denmark ApS.
Måling forhindret.	Reagenslåget mangler eller cuvetten er brugt.	Check at cuvetten har reagenslåg på, og at den inderste farvede del af låget <i>ikke</i> er trykket ned.
	Aflæsning af lot data fra strekcode ikke gennemført.	Prøv igen. Hvis problemet fortsætter, kasser testen.
	Kittet er udløbet.	Kasser udløbet kit. Nyt kit tages i brug.
	Cuvettetemperatur for lav.	Lad cuvetten nå stuetemperatur (18...25°C). Test den samme cuvette igen.
	Cuvettetemperatur for høj.	Lad cuvetten afkøle til stuetemperatur (18...25°C). Test den samme cuvette igen.
Testen afvist.	Blank for høj.	Test den samme cuvette igen. Blank proceduren har ikke været fuldstændig eller prøven kan indeholde interfererende stoffer. I det sidste tilfælde, kan testen ikke fuldføres.
	Ustabil blank.	
	Fejl ved tilsætning af reagens.	Udfør en ny test. Der har været problemer under tilsætning af reagens. Sørg for at låget er tæt.
	Instrumentfejl.	Udfør en ny test. Hvis meddelelsen vises ofte, kontakt Aidian Denmark ApS, og oplys fejlkoden.

## 6 INSTRUMENT SPECIFIKATIONER

### Overensstemmelses-erklæring

QuikRead go Instrument overholder reguleringen (EU) 2017/746 om medicinsk udstyr til in vitro-diagnostik, direktivet 2011/65/EU om begrænsning af brugen af visse farlige stoffer i elektrisk og elektronisk udstyr sammen med det delegerede direktiv (EU) 2015/863 om ændring af bilag II til direktiv 2011/65/EU og direktiv 2012/19/EU om affald af elektrisk og elektronisk udstyr (WEEE). QuikRead Instrument overholder de elektromagnetiske emissions- og immunitetskrav, der er beskrevet i standarden IEC 61326-2-6. Instrumentet opfylder FCC klasse A krav.

### Tekniske specifikationer

Instrumentet har en forprogrammeret mikroprocessor som kontrollerer analysens trin og databehandling. Testidentifikation, tid og standardkurve eller cut-off værdi er indeholdt i stregkoden på hver cuvette. Når denne aktiveres via cuvettes etiket, vil mikroprocessoren kontrollere og guide brugeren gennem alle trin i analysen og omregne absorbansværdien af prøverne til koncentrationsværdier eller cut-off værdier.

### Fotometer

QuikRead go Instrument fotometer består af en aflæsningsbrønd, tre LED og lys detektorer. Fotometeret er designet og kalibreret både til fotometriske og turbidimetriske målinger.

### Touch Screen display

Brugergrænsefladen er baseret på et brugervenlig Touch Screen display. Det bruges med trykknapper som fremkommer på skærmen. Det giver tillige meddelelser og stikord til at udføre hvert trin i analysen, og giver testresultater og fejlmeddelelser.

- 4-ledet resistive
- Display størrelse: 116,16 x 87,12 mm
- Pixels: 640 x 480

### Dimensioner & strømkrav

- Vægt: 1,7 kg uden strømforsyningen
- Størrelse: 27 x 15,5 x 14,5 cm
- Krav til strømforsyning
  - Spænding: 100 - 240 V AC
  - Frekvens: 50 - 60 Hz
  - Strømforbrug: Max 26 W

### Instrument software

Ny software kan opdateres via en USB nøgle. Kontakt Aidian Denmark ApS for yderligere information.

### Instrument identifikation

Hvert QuikRead go Instrument har et unikt serienummer, som findes på mærkaten i bunden af instrumentet.

### Hukommelse

QuikRead go Instrument har en intern hukommelse til resultatshistorik. Se sektionen Resultater.

### Strømforsyning

Instrumentet får strøm fra en strømforsyning, der leveres sammen med instrumentet. Udover strømforsyningen kan instrumentet bruges med en akkumulatorenhed som strømkilde. En intern kontakt i kablet, skifter automatisk fra akkumulatorforsyning til strømforsyning. Vejledning i installation af akkumulatorenheden, se sektionen Installation af akkumulatorenhed.

### Tilslutning til et laboratoriesystem (LIS)

Instrumentet kan tilsluttes via:

- En seriel forbindelse med et RJ-45-stik og et særligt kabel. Specifikationen for kablet fremgår af [www.quikread.com](http://www.quikread.com).
- En understøttet 10BASE-T/100BASE-TX-Ethernetforbindelse med et RJ-45-stik. Der bør anvendes et CAT 5- eller et CAT 5e UTP-kabel (UTP står for unshielded twisted pair, uskærmet snoet par).
- En WLAN-forbindelse. Der er behov for et eksternt WLAN USB-stik.

- Det er ikke muligt at anvende en PoE-forbindelse (Power over Ethernet, strøm gennem Ethernet).
- Kontakt din lokale leverandør, hvis du har brug for flere oplysninger.

## USB port

Instrumentet har tre A-type USB porte. Disse porte kan bruges til printer, stregkodelæser og USB enhed. Instrumentet kan forbindes som en virtuel COM-port til en PC eller computer via et B-type USB stik.

## Service

QuikRead go Instrument er designet fri for regelmæssig vedligeholdelse via den indbyggede selvcheck funktion. Såfremt instrumentet har en fejlfunktion eller der er behov for reparation, kontakt venligst Aidian Denmark ApS. Før du sender instrumentet til service, skal du slette alle patientresultater fra resultathistorik og rengøre instrumentets ydre. Se Afsnittet "Rengøring af instrumentet" for detaljerede instruktioner.

## Garanti

Producentens garanti vedrørende QuikRead go Instrument dækker produktions- og funktionsfejl i to år fra købsdatoen. For at garantien skal være gyldig, skal garanti forseglingen (se **Billede 3**) være uberørt.

Producenten garanterer at reparere eller erstatte instrumentet, såfremt instrumentet ikke virker på grund af svigt i en intern del af instrumentet. Garantien dækker ikke skader forårsaget ved brug, der ikke er i henhold til brugsvejledningen. Denne garanti er gældende i 2 år. Producenten er ikke forpligtet til at ændre eller opdatere instrumentet, efter at det er produceret, med mindre der er tale om en produktfejl.

Såfremt instrumentet ikke virker efter hensigten, kontakt venligst Aidian Denmark ApS.

## Bortskaffelse

QuikRead go Instrument er et lavspændingselektronisk udstyr. Et brugt QuikRead go Instrument skal behandles som potentielt biofarligt affald. Instrumentet skal bortskaffes som brugt medicinsk udstyr i henhold til national og lokal lovgivning. Sørg for at slette alle patientdata, inden du bortskaffer instrumentet.

Emballeringsmaterialerne er genanvendelige materialer.

Akkumulatoren skal bortskaffes i henhold til nationale og lokale opsamlingsregler baseret på direktiv 2006/66 / EF.

## Revisionshistorik

Revisionshistorik kan findes på [www.aidian.eu](http://www.aidian.eu).

## QuikRead go Instrument brugerniveauer og -rettigheder, når sikkerhedslogin er aktiveret

Handling	Normal bruger	Tilsynsførende	Administrator
Patientmåling	x	x	x
QC-måling	x	x	x
Se alle QC-resultater	x	x	x
Tilføj nyt QC-lot	x	x	x
Se gamle patientresultater	– / x*	x	x
Se LIS-offlineresultater	x	x	x
Overfør gamle resultater til USB	–	x	x
Personlige indstillinger (sprog, dvaletilstand)	–	x	x
Personlige indstillinger (skærmens lysstyrke, lydstyrke)	x	x	x
Flowmåling	–	x	x
Testparametre	–	x	x
QC-parametre	–	x	x
Vedligeholdelse (Fejllag, Selvdiagnosticering, Om)	x	x	x
Vedligeholdelse (Basisindstillinger, Dato & tid, Softwareopdatering, Touch kalibrering, Vedligeholdelseslogge: overførsel)	–	x	x
Vedligeholdelseslogge: Slet sikkerhedslogge	–	–	x
Administratorindstillinger (alle undtagen gendannelse af fabriksindstillinger)	–	x	x
Administratorindstillinger (gendannelse af fabriksindstillinger)	–	–	x
Skift eget password	x	x	x
Opret/rediger/fjern en bruger	–	x	x
Opret en ny tilsynsførende	–	x	x

\*Afhængigt af indstillinger under Indstillinger → Flowmåling → Vedligeholdelse → Administratorindstillinger → Sikkerhedsindstillinger.



# QuikRead go<sup>®</sup>

QuikRead go<sup>®</sup> is a registered trademark of Aidian Oy.



## AIDIAN

Aidian Oy  
Koivu-Mankkaan tie 6 B, FI-02200 Espoo, Finland  
P.O. Box 83, FI-02101 Espoo, Finland  
+358 10 309 3000, [www.aidian.eu](http://www.aidian.eu), [www.quikread.com](http://www.quikread.com)

